

## SPRITZEN SIE MÜHELOS IHREN GARTEN UND OBST- UND GEMÜSEANBAU



### Li-Ionen Akku

Hochleistungsakku

1 Ladung =

MAX.

**15 x**



**100-150L**  
26-40 gal (US)

#### GARTEN UND OBST- UND GEMÜSEANBAU

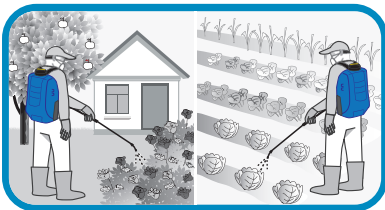

#### LEICHT UND ERGONOMISCH



#### WIEDERAUFLADBARER LITHIUM-AKKU



**10**

liter

4 gal (US)

Integrierter,  
ergonomisch  
transportierbarer  
Handgriff



Verstärkter Schlauch

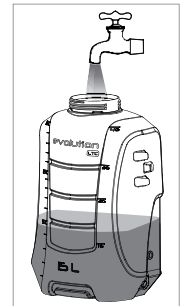

Breite Einfüllöffnung

Lanze aus Glasfaser  
0,75 m (2,46 ft)



Gepolsterte und  
vorderseitig  
verstellbare Riemen  
mit Klemmverschlüsse

**Einstellbare konische Düse.**  
Anwendungen von Insektiziden

**EXTRA:**  
**Fächerdüse mit geringer Drift.**  
Anwendungen von Herbiziden



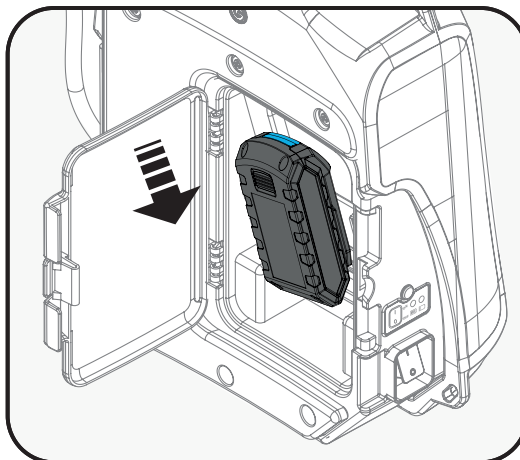

Leicht zugänglicher und  
austauschbarer geschützter  
Akku

\*Netzteil inklusiv

MAX.  
**15 x**   
**100L-150L**  
26-40 gal (US)

**12V**  
Li-Ionen-  
Akku

**MITGELIEFERTE DÜSEN** für verschiedene Anwendungen (Weitere Düsen Verfügbar).

### INSEKTIZID / FUNGIZID

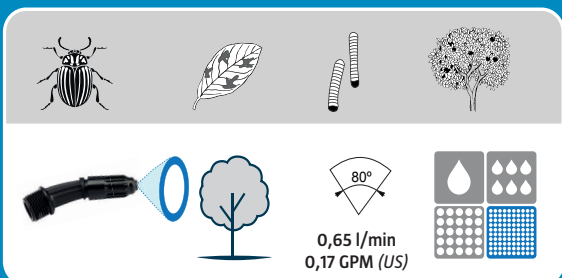

### HERBIZID

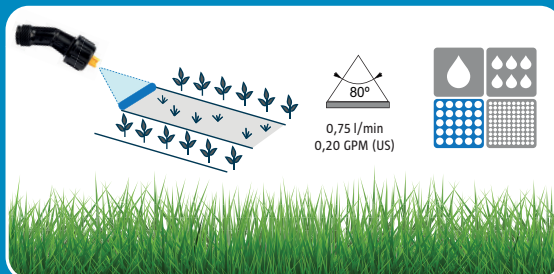

### TECHNISCHE MERKMALE

REINGEWICHT	NENNKAPAZITÄT	MAX. DRUCK	BATTERIE (Li-Ionen)	MAXIMALE LADEZEIT	LAUFZEIT LITER PRO BATERIE-LADUNG	BESTELLNUMMER
3.60 kg 8lbs	10 L 2.5 gal (US)	5,5 bar 80 PSI	12 V 2.6 Ah	4h	100 L-150 L 26-40 gal (US)	8.30.49

### OPTIONALES ZUBEHÖR

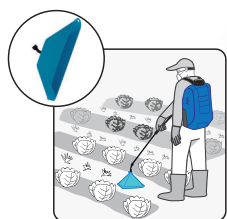

Spritzschirm

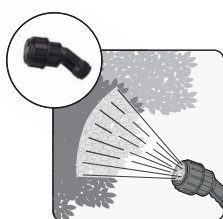

Düse 4 Öffnungen

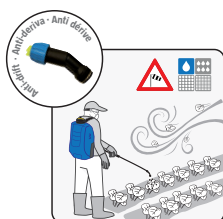

Schaumdüse

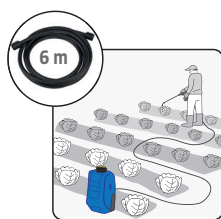

Schlauch

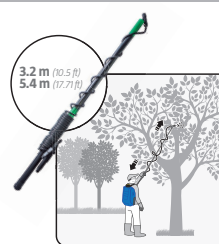

Teleskop-Lanze

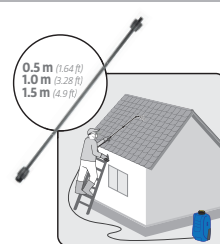

Verlängerungsrohre