

3

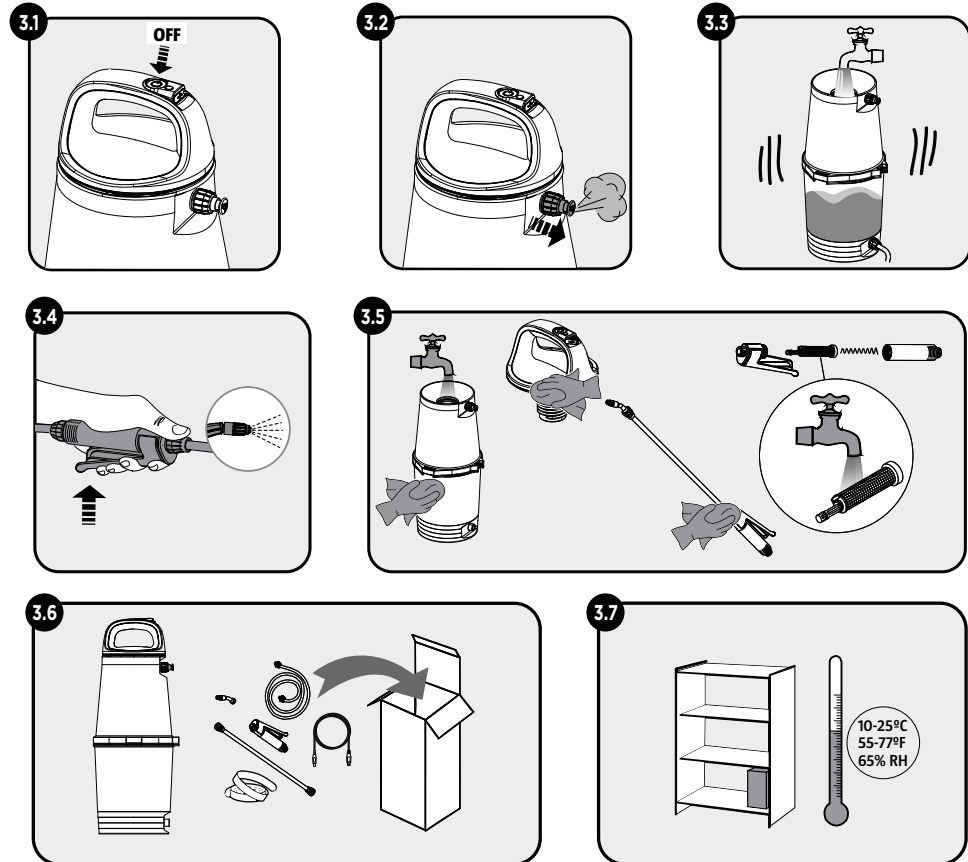

4

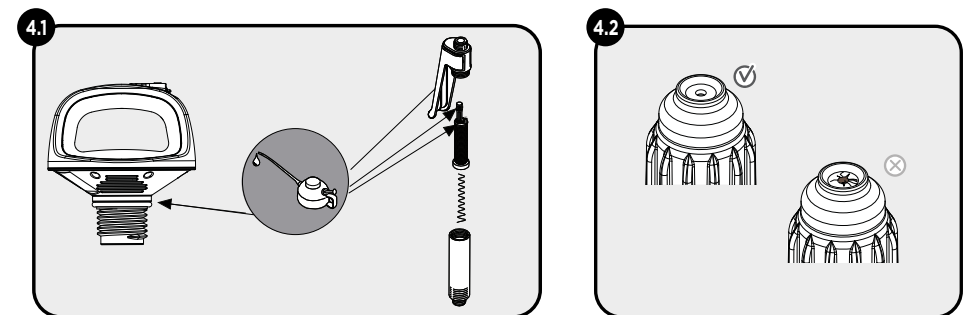

5

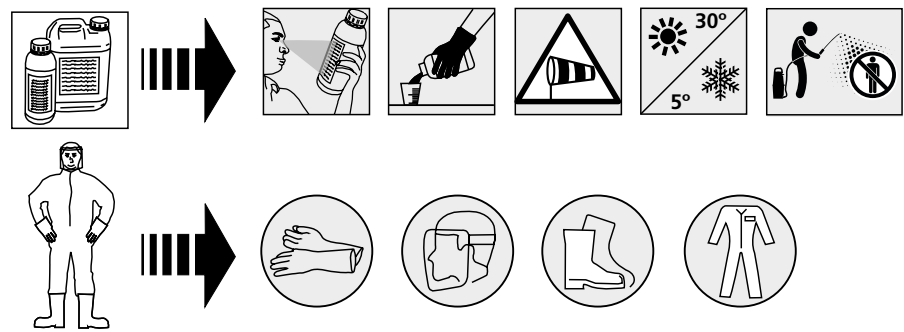

MATABI

e7 easy

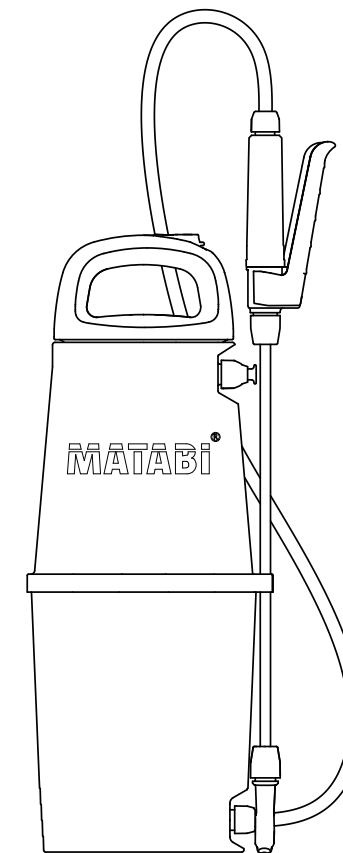

Goizper Group
 C/ ANTIGUA, 4
 20577 ANTZUOLA
 GUIPUZCOA - SPAIN
 matabi@goizper.com
 Tel.: 34-943 786000
 www.matabi.com

12/24

Ref. 83146200



MANUAL DE INSTRUCCIONES
 MANUEL D'INSTRUCTIONS
 INSTRUCTION MANUAL
 MANUAL DE INSTRUÇÕES
 GEBRAUCHSANWEISUNG
 MANUALE DI ISTRUZIONI

HANDLEIDING
 INSTRUKTIONSBOK
 BRUGSANVISNING
 KÄYTTÖOHJEET
 ΕΓΧΕΙΡΙΔΙΟ ΟΔΗΓΙΩΝ

ES - IMPORTANTE: Por favor, lea detenidamente esta hoja de instrucciones antes de usar el equipo. 3

FR - IMPORTANT : Vous invitons à lire attentivement la feuille d'instructions avant l'utilisation de l'appareil..... 6

EN - IMPORTANT: Please, read this instruction sheet carefully before using the sprayer..... 10

PT - IMPORTANTE: Por favor, leia atentamente esta folha de instruções antes de usar o equipamento..... 14

DE - WICHTIG: Bitte lesen Sie diese Anweisung sorgfältig, bevor Sie das Gerät einsetzen..... 18

IT - IMPORTANTE: Si prega di leggere attentamente il presente foglio di istruzioni prima di utilizzare l'attrezzatura..... 22

NL - BELANGRIJK: Gelieve dit blad aandachtig door te lezen alvorens de uitrusting te gebruiken 26

SV - VIKTIGT: Läs noggrant igenom dessa anvisningar före användning av utrustningen..... 30

DA - VIGTIGT: De anmodes venligst om nøje at gennemlæse den vedlagte brugsvejledning, før De tager udstyret i brug 34

FI - TÄRKEÄÄ: Ole hyvä ja lue huolellisesti tämä käyttöohje ennen laitteen käyttöä..... 38

EL - ΣΗΜΑΝΤΙΚΟ: Σας παρακαλούμε να διαβάσετε προσεκτικά αυτή τη σελίδα οδηγιών πριν χρησιμοποιήσετε τον εξοπλισμό..... 41

Nº	COD.	Q	ES	FR	EN	PT	DE
127	83812323	2	TUERCA CÓNICA	ÉCROU CONIQUE	CONE NUT	PORCA CONICA	KEGELMUTTER
128	83812324	2	CONO Ø 8	CÔNE Ø 8	Ø 8 CONE	CONE Ø 8	KEGEL Ø 8
129	22399910	2	JUNTA REDONDA Ø 7,5	JOINT ROND Ø 7,5	ROUND GASKET Ø 7,5	JUNTA REDONDA Ø 7,5	O-RING Ø 7,5
135	83902323	1	BOQUILLA Ø 1	BUSE Ø 1	NOZZLE Ø 1	BOQUILHA Ø 1	SPRITZDÜSE Ø 1
136	22315905	1	JUNTA REDONDA AN-5	JOINT ROND AN-5	ROUND GASKET AN-5	JUNTA REDONDA AN-5	O-RING AN-5
166	83918367	1	PORTA FILTRO	PORTE FILTRE	GRIP	PORTA-FILTRO	FILTERHALTER
167	22315914	1	JUNTA REDONDA AN-14	JOINT ROND AN-14	ROUND GASKET AN-14	JUNTA REDONDA AN-14	O-RING AN-14
292	83808328	2	CASQUILLO MANGUERA	DOUILLE TUYAU	HOSE BUSHING	CASQUILHO MANGUEIRA	SCHLAUCHBUCHSE
293	83812312	2	TUERCA	ÉCROU	NUT	PORCA	MUTTER
346	83947365	1	FILTRO LANZA	FILTRE LANCE	LANCE FILTER	FILTRO LANÇA	LANZENFILTER
349	22316903	1	JUNTA REDONDA AN-3	JOINT ROND AN-3	ROUND GASKET AN-3	JUNTA REDONDA AN-3	O-RING AN-3
356	83946366	1	CUERPO MANETA	CORPS MANETTE	HANDLE BODY	CORPO ALAVANCA	HEBELKÖRPER
358	83946368	1	MANILLA	POIGNÉE	BLACK GRIP	PUNHO	GRIFF
363	83941342	1	MUELLE LANZA	RESSORT LANCE	SPRING LANCE	MOLA LANÇA	LANZENFEDER
419	83848420	1	CORREA	COURROIE	STRAP	CORREIA	GURT
544	82840322	1	PULVERIZADOR	PULVÉRISATEUR	SPRAYER	PULVERIZADOR	ZERSTÄUBER
608	22316906	1	JUNTA REDONDA AN-6	JOINT ROND AN-6	ROUND GASKET AN-6	JUNTA REDONDA AN-6	O-RING AN-6
726	83808803	1	CODILLO CON BOQUILLA	TUBE AVEC BUSE	ELBOW WITH NOZZLE	COTOVELO COM BOQUILHA	KRÜMMER MIT DÜSE
743	83808801	1	MANILLA COMPLETA	MANETTE COMPLÈTE	COMPLETE HANDLE	PUNHO COMPLETO	BEDIENUNGSHEBEL, KOMPLETT
752	83845803	1	TUBO CON TUERCAS	TUBE AVEC ÉCROUS	TUBE WITH NUTS	TUBO COM PORCAS	SPRITZROHR MIT ÜBERWÜREMUTTERN
753	83845804	1	LANZA COMPLETA	LANCE COMPLÈTE	COMPLETE LANCE	LANÇA COMPLETA	LANZE, KOMPLETT
814	83848805	1	MANGUERA COMPLETA	TUYAU COMPLET	COMPLETE HOSE	MANGUEIRA COMPLETA	SCHLAUCH, KOMPLETT
904	83947811	1	FILTRO CON JUNTAS	FILTRE AVEC JOINTS	FILTER WITH GASKET	FILTRO COM JUNTAS	FILTER MIT DICHTUNGEN
1446	83146802	1	COMPRESOR COMPLETO	COMPRESSEUR COMPLET	COMPLETE COMPRESSOR	COMPRESSOR COMPLETO	KOMPLETTER KOMPRESSOR
1454	83146606	1	VALVULA DE SEGURIDAD	SOUPAPE DE SÉCURITÉ	SAFETY VALVE	VÁLVULA DE SEGURANÇA	SICHERHEITSVENTIL
	83146200	1	HOJA INSTRUCCIONES	FEUILLE D'INSTRUCTIONS	INSTRUCTION SHEET	FOLHA INSTRUÇÕES	ANWEISUNGSBLATT
	83146201	1	EMBALAJE	EMBALLAGE	PACKAGING	EMBALAGEM	VERPACKUNG

Nº	COD.	Q	IT	NL	SV	DA	FI
127	83812323	2	DADO CONICO	CONISCHE MOER	KONISK MUTTER	KEGLEFORMET MØTRIK	KARTION MUOTOINEN MUTTERI
128	83812324	2	CONO Ø 8	KEGEL Ø 8	KON Ø 8	KEGLE Ø 8	KARTIO Ø 8
129	22399910	2	GUARNIZIONE TONDA Ø 7,5	RONDE PAKKING Ø 7,5	RUND FOG Ø 7,5	RUND SAMLING Ø 7,5	TIIVISTERENGAS Ø 7,5
135	83902323	1	UGELLO Ø 1	MONDSTUK VAN Ø 1	MUNSTYCKE Ø 1	MUNDSTYKKE Ø 1	SUUKAPPALE Ø 1
136	22315905	1	GUARNIZIONE TONDA AN-5	RONDE PAKKING AN-5	RUND FOG AN-5	RUND SAMLING AN-5	TIIVISTERENGAS AN-5
166	83918367	1	PORTA FILTRO	FILTERHOUDER-	FILTERHÅLLARE	FILTERHOLDER	SUODATTIMELLE
167	22315914	1	GUARNIZIONE TONDA AN-14	RONDE PAKKING AN-14	RUND FOG AN-14	RUND SAMLING AN-14	TIIVISTERENGAS AN-14
292	83808328	2	BOCCOLA TUBO FLESSIBILE	MOF SLANG	SOCKELSLANG	SLANGEBØSNING	LETKUN HOLKKI
293	83812312	2	DADO	MOER	MUTTER	MØTRIK	MUTTERI
346	83947365	1	FILTRO LANCIA	FILTER LANS	SLANGMUNSTYCKETS FILTER	FILTER PÅ SPRØJTEHOVED	SUMUTINPUTKEN SUODATIN
349	22316903	1	GUARNIZIONE TONDA AN-3	RONDE PAKKING AN-3	RUND FOG AN-3	RUND SAMLING AN-3	TIIVISTERENGAS AN-3
356	83946366	1	CORPO IMPUGNATURA	LICHAAM HANDVAT	HANDTAGETS KROPP	BETJENINGSDEL	KAHVAN LIITINOSA
358	83946368	1	MANIGLIA	HANDVAT	HANDTAG	HÅNDGREB	KAHVA
363	83941342	1	MOLLA LANCIA	VEER LANS	SLANGMUNSTYCKETS FJÄDER	FJEDER PÅ SPRØJTEHOVED	SUMUTINPUTKEN JOUSI
419	83848420	1	CINGHIA	RIEM	REM	REM	HIHNA
544	82840322	1	POLVERIZZATORE	VERSTUIVER	SPREJFLASKA	FORSTØVER	SUMUTIN
608	22316906	1	GUARNIZIONE TONDA AN-6	RONDE PAKKING AN-6	RUND FOG AN-6	RUND SAMLING AN-6	TIIVISTERENGAS AN-6
726	83808803	1	GOMITO CON UGELLO	ELLEBOOG MET MONDSTUK	KNÆRØR MED MUNSTYCKE	BUERØR MED MUNDSTYKKE	TAIVEOSA, JOSSA SUUKAPPALE
743	83808801	1	MANIGLIA COMPLETA	COMPLEET HANDVAT	HELT HANDTAG	KOMPLET BETJENINGSDEL	KAHVA KOKONAIJUDESSAAN
752	83845803	1	TUBO CON DADI	BUS MED MOEREN	RØR MED MUTTRAR	RØR MED MØTRIKKER	RUUVATTAVA PUTKI
753	83845804	1	LANCIA COMPLETA	COMPLETE LANS	HELT SLANGMUNSTYCKE	KOMPLET SPRØJTEHOVED	SUMUTINPUTKI KOKONAIJUDESSAAN
814	83848805	1	TUBO FLESSIBILE COMPLETO	COMPLETE SLANG	HEL SLANG	KOMPLET SLANGE	LETKU KOKONAIJUDESSAAN
904	83947811	1	FILTRO CON GIUNTI	FILTER MET PAKKINGEN	FILTER MED FOGAR	FILTER MED SAMLINGER	SUODATIN, JOSSA TIIVISTEET
1446	83146802	1	COMPRESSORE COMPLETO	COMPLETE COMPRESSOR	KOMPLETT KOMPRESSOR	KOMPLETT KOMPRESSOR	TÄYDELLINEN KOMPRESSORI
1454	83146606	1	VALVOLA DI SICUREZZA	VELIGHEIDSKLEP	SÅKERHETSVENTIL	SIKKERHEDSVENTIL	TURVAVENTILI
	83146200	1	FOGLIO ISTRUZIONI	INSTRUCIEBLAD	ANVISNINGSBLAD	INSTRUKTIONSBLAD	KÄYTTÖOHJEET
	83146201	1	IMBALLAGGIO	VERPAKKING	FÖRPACKNING	EMBALLAGE	PAKKAUS

1.a

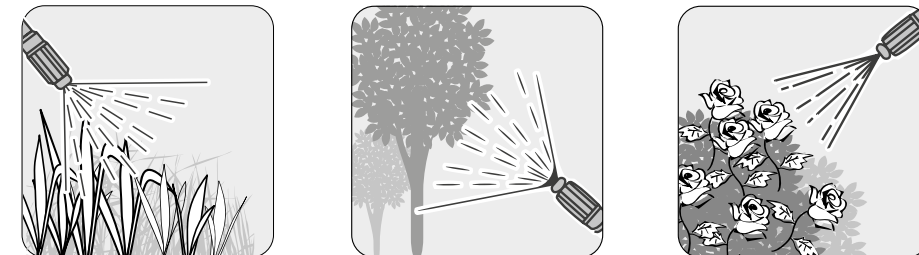

1.b

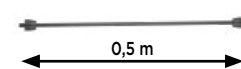
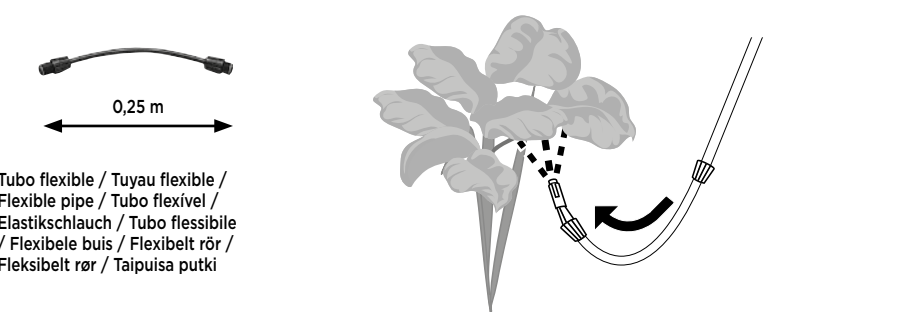

Alargadera / Rallonge / extension / Extensão / Verlängerung / Allunga / Verlengstuk / Förlängare / Forlænger / Jatke

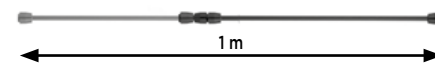
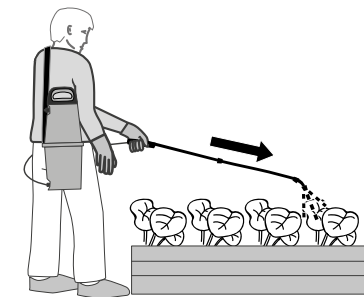

Alargadera telescópica / Rallonge télescopique / Telescopic extension / Extensão telescópica / Teleskopische Verlängerung / Estensione telescópica / Telescopische verlenging / Teleskopisk förlängning / Teleskopisk forlængelse / Teleskooppinen jatke

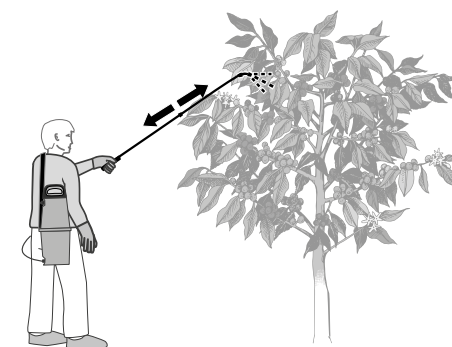

2.a

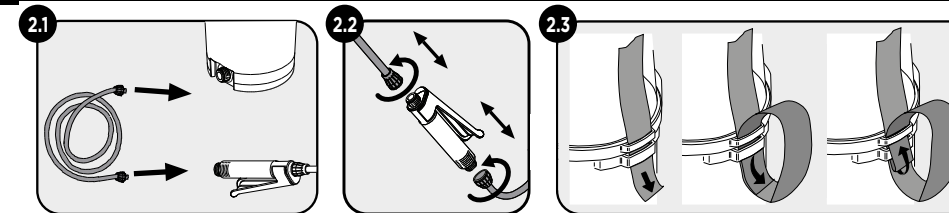

2.b

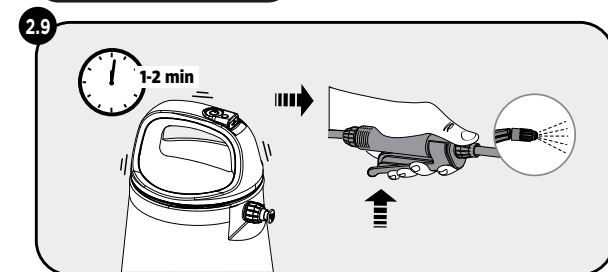
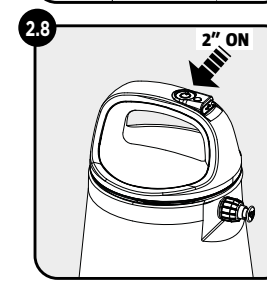
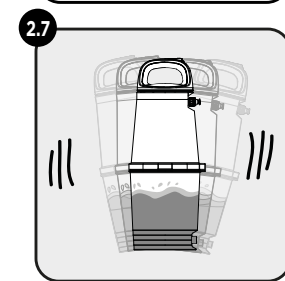
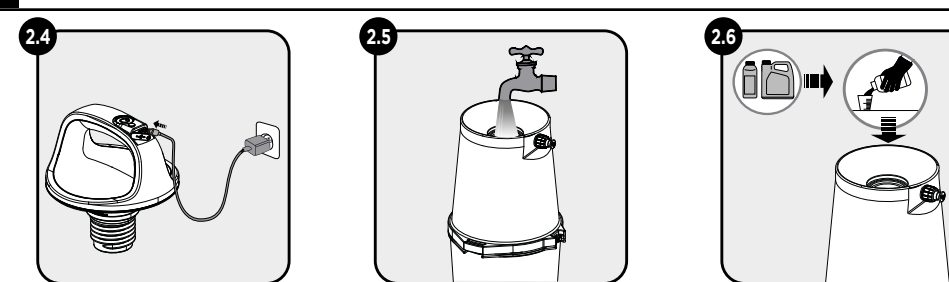



1 ÁMBITO DE APLICACIÓN

MATABI E7 EASY es un pulverizador eléctrico a batería para tu huerta o jardín, que permite trabajar de forma cómoda y sencilla, sin necesidad de aplicar presión manualmente haciendo el trabajo más agradable. Para ello, este pulverizador está equipado con un compresor y una batería, de tal modo que su rendimiento sea el óptimo.

Los **ACCESORIOS MATABI** permiten adaptar el equipo a cada tipo de tratamiento [1.b]. Para más información consultar www.matabi.com.

Este pulverizador se ha diseñado para aplicar productos fitosanitarios (fungicidas, herbicidas e insecticidas) aprobados por las autoridades que regulan este tipo de productos para su uso con pulverizador, así como con productos de origen natural. En ningún caso se debe utilizar este aparato para pulverizar productos inflamables e industriales (disolventes, ácidos, alcalinos,...).

	<p>Es importante que lea y comprenda este manual antes de empezar a trabajar con el equipo. Preste especial atención a los consejos de limpieza y mantenimiento del equipo para asegurar una vida prolongada del pulverizador.</p> <p> Este símbolo ayuda a reconocer dichas recomendaciones.</p> <p>Del mismo modo preste especial atención a las normas de seguridad. El incumplimiento de las instrucciones y advertencias de seguridad pueden dar lugar a lesiones graves.</p> <p> Este símbolo ayuda a reconocer las situaciones que si no se cumplen pueden llevar a dichas consecuencias.</p>
--	--

2 MONTAJE Y PUESTA EN MARCHA

- **MONTAJE:** Para el montaje siga las indicaciones de las imágenes del apartado [2.a].
- **VERIFICACIÓN:** Verifique con agua que el equipo ha sido montado correctamente, que no está dañado y que está en buenas condiciones de trabajo.
- **PUESTA EN MARCHA:** Para la puesta en marcha siga las indicaciones de las imágenes del apartado [2.b].
- **BATERÍA:** Antes de cada jornada de trabajo, asegúrese de que la batería está cargada. Para la carga de la batería consulte el apartado 6. *Batería*.
- **PRODUCTO QUÍMICO:** Para productos de difícil dilución, es recomendable preparar antes la mezcla en un recipiente independiente.
- **ENCENDER EQUIPO:** Para encender el equipo, presiona el botón de encendido/apagado durante 2 segundos hasta que este se encienda.
- **APAGAR EQUIPO:** Recuerda apagar el equipo completamente pulsando el botón de encendido/apagado (luz debe apagarse) y despresurice el depósito accionando la válvula tras finalizar cada trabajo.



PARA ALARGAR LA VIDA ÚTIL DEL EQUIPO, AL TERMINAR LA JORNADA DE TRABAJO APAGUE EL INTERRUPTOR Y LIBERE LA PRESIÓN DEL EQUIPO MEDIANTE LA VÁLVULA.

3 LIMPIEZA Y ALMACENAMIENTO



ES IMPORTANTE SEGUIR LAS INDICACIONES DE LIMPIEZA Y ALMACENAMIENTO PARA ASEGURAR EL CORRECTO FUNCIONAMIENTO DEL EQUIPO Y EVITAR LAS INCIDENCIAS DESCRITAS EN EL APARTADO 7. TABLA DE SOLUCIONES

- Siga las indicaciones de las imágenes del apartado [3] para realizar el vaciado, limpieza y almacenamiento del equipo.
- LIMPIAR SIEMPRE el equipo antes de su almacenamiento o tras ser utilizado (nunca deje el depósito con productos fitosanitarios en su interior más de 8 horas). Para una limpieza completa haga funcionar el pulverizador con agua limpia.
- Siempre almacene el aparato sin presión y apagado.
- Para prolongar el correcto funcionamiento y la vida útil del pulverizador, es importante utilizar y limpiar los filtros utilizando un cepillo con abundante agua, nunca objetos punzantes. Ver la ubicación de los filtros en la imagen [3.5].

- Para la limpieza exterior del equipo utilice un paño húmedo con jabón neutro. Nunca limpie con agua a presión.
- Almacene el equipo vacío y fuera del alcance de los niños en un lugar limpio, seco, lejos de la luz solar directa y exceso de calor y frío (entre 10° y 25° C). (Ver almacenamiento batería en el apartado 6. *Batería*).
- Durante el transporte, el pulverizador se debe llevar firmemente ajustado a fin de evitar cualquier riesgo de caída, colisión o lesión.

4 MANTENIMIENTO



ESTE EQUIPO INCLUYE ELEMENTOS DE DESGASTE COMO BATERÍA, MOTOR, JUNTAS... ES IMPORTANTE REALIZAR EL MANTENIMIENTO DEL EQUIPO ANTES DE CADA CAMPAÑA Y SEGUIR LAS INDICACIONES DE MANTENIMIENTO PARA ASEGURAR EL CORRECTO FUNCIONAMIENTO DEL EQUIPO, ALARGAR SU VIDA ÚTIL Y EVITAR INCIDENCIAS RESUMIDAS EN EL APARTADO 7. TABLA DE SOLUCIONES.

- **VERIFICACIÓN:** Al inicio de cada campaña de pulverización, es conveniente realizar la verificación con agua del correcto funcionamiento del equipo. Si está dañado, repárelo antes de utilizarlo con piezas de repuesto originales.
- **PROLONGAR LA VIDA DE LAS JUNTAS:** Lubrique regularmente las partes en movimiento. Ver imagen [4.1]
- **CALIBRACIÓN DE BOQUILLAS:** Antes de cada campaña de pulverización verifique el estado de la boquilla y sustitúyala en caso de observar daños o desgastes significativos. [4.2]
- **BATERÍA:** Para el mantenimiento de la batería consulta el apartado 6. *Batería*.

5 NORMAS DE SEGURIDAD

- Las leyes europeas obligan al usuario a haber recibido la formación necesaria para el uso, limpieza y mantenimiento de este tipo de productos y equipos, además de haber comprendido los peligros que implican.
- No opere el equipo eléctrico en atmósferas explosivas, o en presencia de sustancias inflamables.
- No exponga el equipo eléctrico a agua o alta humedad.
- No modifique el aparato. No utilice el aparato si está dañado, deformado o alterado de su forma inicial.
- Lea detenidamente la etiqueta del producto químico y respete las preinscripciones y dosis recomendadas por el fabricante
- No pulverizar contra viento o en días de fuerte viento.
- No pulverizar personas, animales, ni instalaciones eléctricas.
- Evite la contaminación del terreno y de los cursos de agua. Para la eliminación de los envases vacíos y productos fuera de uso respete las recomendaciones del fabricante y la legislación vigente.

SEGURIDAD PERSONAL

- Utilice equipos de protección personal como gafas, máscara, calzado de seguridad, ropa apropiada y guantes.
- No use el equipo si está cansado o bajo la influencia de drogas, alcohol o medicamentos.
- En caso de intoxicación consulte con su médico, proporcionando la etiqueta del producto químico.
- No coma, beba o fume durante todo el proceso de pulverización (preparación, tratamiento, limpieza, etc.)
- Asegure el equipo antes de: hacer cualquier ajuste, cambiar algún accesorio, transportar (personalmente o en vehículo), levantar o almacenar.
- Después de trabajar con productos agroquímicos lavarse las manos y la piel descubierta completamente.
- Este aparato pueden utilizarlo niños con edad de 8 años y superior y personas con capacidades físicas, sensoriales o mentales reducidas o falta de experiencia y conocimientos, si se les ha dado la supervisión o formación apropiadas respecto al uso del aparato de una manera segura y comprenden los peligros que implica. Los niños no deben jugar con el aparato. La limpieza y el mantenimiento a realizar por el usuario no deben realizarlo los niños sin supervisión.

6 BATERÍA



LA BATERÍA ES UN ELEMENTO MUY SENSIBLE. RESPETE LAS SIGUIENTES ADVERTENCIAS PARA EVITAR RIESGOS DE EXPLOSIÓN, FUEGO O LESIONES GRAVES Y EXTENDER SU VIDA ÚTIL.

CARGA

- No cargue con cargador de mechero.
- El pulverizador cuenta con un indicador led. El led intermitente indica que la batería se está cargando. Cuando la batería está completamente cargada, el led cambia a verde fijo.
- Durante el tratamiento si el led cambia a color rojo, significa que tiene poca batería y que debe recargarla.

- Enchufe el cargador solamente en interiores, en lugares secos y fuera del alcance de los niños. Cargue en ambientes con temperatura entre 5°C y 45°C, 65% RH.
- No use el cargador en ambientes explosivos.
- No enchufe ni desenchufe nunca el cargador con las manos mojadas.
- Deje de cargar si la carga no se ha completado en el tiempo especificado.

ALMACENAMIENTO

- Almacenar en un lugar limpio, sin gases corrosivos, seco y lejos de la luz solar directa y exceso de calor o frío. Se recomienda almacenar entre 10° y 25°C en ambientes con humedad relativa inferior a 65% RH. Nunca a temperaturas superiores a 60°C.
- Durante los almacenamientos largos, se recomienda cargar la batería cada 3 meses.
- Almacene fuera del alcance de los niños.

SEGURIDAD

- No exponga el producto a fuego o a temperaturas excesivas.
- No deje o cargue el aparato en el coche o lugares similares donde la temperatura puede alcanzar los 60°C.
- No exponga la parte eléctrica del pulverizador a agua o alta humedad.
- Nunca desmonte la parte eléctrica del pulverizador.
- No permita que ninguna fuga de fluidos de la batería entre en contacto con su piel u ojos. En caso de que suceda, limpie con agua fría y acuda al médico inmediatamente.

7

TABLA DE SOLUCIONES

PROBLEMA OBSERVADO	PUNTOS A COMPROBAR	ACCIONES A REALIZAR
El motor no funciona	El interruptor está apagado	Coloque el interruptor en la posición de trabajo
	La batería esta descargada	Recargue la batería
	Bomba o electrónica dañadas	Contacte con el distribuidor
La batería no se carga o su autonomía se ha visto reducida	El adaptador a red es incompatible o está dañado	Sustituya adaptador a red
	El cable está dañado	Sustituya el cable usb
	La batería es antigua. Su ciclo de vida está próxima a su fin (autonomía batería < 65% del nominal)	Contacte con el distribuidor
El motor funciona pero no pulveriza	Fuga	Revisar elementos y juntas para asegurarse un correcto sellado. Apretar uniones
	Limpieza del circuito hidráulico	Desmonte y limpie los elementos
El motor funciona pero la pulverización no alcanza la presión o la pulverización es irregular	La cantidad de líquido en el pulverizador es poca	El sistema tarda más en alcanzar la presión óptima
	Caudal de la boquilla empleada es excesivo	Cambiar a boquilla o conjunto de boquillas de caudal máximo 1.6-3.2 L/min
	Fuga	Revisar elementos y juntas para asegurarse un correcto sellado. Apretar uniones
	El estado de la boquilla	Sustituya la boquilla si se observan daños o se aprecia un desgaste considerable
El motor no enciende (botón encendido)	Batería gastada	Cargue aparato
La manilla no cierra	El estado de las juntas	Cambiar y engrasar las juntas o el filtro con juntas

8 CARACTERÍSTICAS TÉCNICAS

PESO NETO	1,27 Kg / 2.79 lb
PESO BRUTO	1,52 Kg /3.35 lb
CAPACIDAD ÚTIL	5 l.
BOQUILLA (L/min a 3 bar)	Regulable a 0,5 l/min
PRESIÓN MÁXIMA DE TRABAJO	1,5 bar
BATERÍA (Litio-Ion)	3,7 V /1500 mAh (Li-Ion)
CARGADOR RECOMENDADO	5V - 2A
TIEMPO DE CARGA MÁX.	3 h
NIVEL DE POTENCIA SONORA	61,6 dB
TEMPERATURA DE FUNCIONAMIENTO	5 - 45 °C / 41 - 113 °F
LONGITUD LANZA	58 cm
LONGITUD MANGUERA	1,30 cm
LONGITUD CORREA	1,50 cm
ANCHO CORREA	2,5 cm
ANCHO BOCA LLENADO Ø	13 - 4,5 cm
CÓDIGO	83146

9 GARANTÍA

Nuestras mercancías están garantizadas desde la fecha de compra del usuario, contra todo defecto de fabricación o materiales. La garantía se limita estrictamente al replazamiento gratuito de piezas reconocidas defectuosas por nuestros servicios. La garantía no se aplicará, cuando exista uso indebido de nuestros materiales, desmontajes y/o modificaciones de nuestros aparatos, y para aquellas piezas de uso y desgaste normal que requieren mantenimiento. La garantía no se aplicará en caso de negligencia, imprudencia, y uso no racional del material. Los gastos de expedición y transporte de las piezas en garantía, así como la mano de obra no realizada en nuestra fábrica, serán por cuenta del usuario. Para hacer efectiva la garantía, deberán remitirnos, franco de portes, la pieza objeto del reclamo junto a la factura o ticket de compra.

10 DECLARACIÓN DE CONFORMIDAD CE

Nosotros,

Goizper Group - C/Antigua 4 - 20577 Antzuola - España

declaramos bajo nuestra exclusiva responsabilidad que este producto cumple con la Directiva de máquinas 2006/42/EC, Directiva de Compatibilidad Electromagnética 2014/30/EU y Directiva RoHS 2011/65/EU, cumpliendo las normas armonizadas UNE-EN 1012-1, UNE-EN 60335-1, UNE-EN 55014-1/2 y UNE-EN 61000.

Antzuola, Octubre de 2023

Aitziber Uriarte, Directora técnica



FR

1 DOMAINE D'APPLICATION

MATABI E7 EASY est un pulvérisateur électrique à batterie pour votre potager ou jardin, qui permet de travailler confortablement et facilement, sans avoir à appliquer une pression manuelle, ce qui rend le travail plus agréable. Pour ce faire, cet pulvérisateur est muni d'un compresseur et d'une batterie, pour une performance optimale.

Les **ACCESSOIRES MATABI** permettent d'adapter l'équipement à chaque type de traitement [1.b]. Pour une plus ample information, consulter www.matabi.com.

Ce pulvérisateur a été conçu pour appliquer des produits phytosanitaires (fongicides, herbicides et insecticides) approuvés par les autorités de régulation qui règlementent ce type de produits pour leur utilisation avec un pulvérisateur, ainsi que des produits d'origine naturelle. Cet appareil ne doit en aucun cas être utiliser pour pulvériser des produits inflammables et industriels (solvants, acides, alcalins,...).



Il est important de lire et de comprendre ce manuel avant de commencer à travailler avec l'équipement. Portez une attention spéciale aux conseils de nettoyage et de maintenance de l'équipement pour assurer une vie prolongée du pulvérisateur.



Ce symbole permet de reconnaître ces recommandations.

Portez également une attention spéciale aux normes de sécurité. Le non-respect des instructions et des avertissements de sécurité peut entraîner des blessures graves.



Ce symbole aide à reconnaître les situations qui, si ces normes ne sont pas respectées, peuvent mener à ces conséquences.

2 MONTAGE ET MISE EN MARCHÉ

- **MONTAGE** : Pour le montage, suivez les indications des images du point [2.a].
- **VÉRIFICATION** : Vérifiez avec de l'eau que l'équipement a été monté correctement, qu'il n'est pas endommagé et qu'il se trouve dans de bonnes conditions de travail.
- **MISE EN FONCTION** : Pour la mise en marche, suivez les indications des images du point [2.b].
- **BATTERIE** : Avant chaque journée de travail, assurez-vous que la batterie est chargée. Pour le chargement de la batterie, consultez le point 6. *Batterie*.
- **PRODUIT CHIMIQUE** : Pour les produits à difficile dilution, il est recommandé de préparer avant le mélange dans un récipient indépendant.
- **ALLUMER L'UNITÉ** : Pour allumer l'unité, appuyez sur le bouton allumer/éteindre pendant 2 secondes jusqu'à ce que l'unité s'allume.
- **ÉTEINDRE L'ÉQUIPEMENT** : N'oubliez pas de bien éteindre l'unité en appuyant sur le bouton allumer/éteindre (le voyant doit s'éteindre) et de dépressuriser le réservoir au moyen de la vanne après avoir fini chaque tâche.



POUR PROLONGER LA DURÉE DE VIE DE L'ÉQUIPEMENT, À LA FIN DE CHAQUE JOURNÉE DE TRAVAIL, ÉTEIGNEZ L'INTERRUPTEUR ET DÉPRESSURISEZ L'ÉQUIPEMENT AU MOYEN DE LA VANNE

3 NETTOYAGE ET STOCKAGE



IL EST IMPORTANT DE SUIVRE LES INDICATIONS DE NETTOYAGE ET DE STOCKAGE POUR ASSURER LE CORRECT FONCTIONNEMENT DE L'ÉQUIPEMENT ET ÉVITER LES INCIDENCES DÉCRITES AU POINT 7. TABLEAU DE SOLUTIONS

- Suivez les indications des images de la section [3] pour vider, nettoyer et stocker l'équipement.
- **NETTOYER TOUJOURS** l'équipement avant son stockage ou après son utilisation (ne jamais laisser le pulvérisateur avec des produits phytosanitaires à l'intérieur pendant plus de 8 heures). Pour un nettoyage complet, faites fonctionner le pulvérisateur avec de l'eau propre.
- Veillez toujours à stocker l'appareil dépressurisé et éteint.
- Pour prolonger le fonctionnement correct et la vie utile du pulvérisateur, il est important d'utiliser et de nettoyer les filtres en utilisant une brosse avec de l'eau abondante, jamais des objets pointus. Voir l'emplacement des filtres sur l'image [3.5].
- Pour le nettoyage extérieur de l'équipement, utilisez un chiffon humide avec du savon neutre. Ne le nettoyez jamais avec de l'eau à pression.
- Stockez l'équipement vide et hors de la portée des enfants dans un endroit propre, sec, loin de la lumière solaire directe et d'un excès de chaleur et de froid (entre 10° et 25° C). (Voir au point 6. *Batterie*).
- Durant le transport, le pulvérisateur doit être fermement attaché pour éviter tout risque de chute, choc ou dommage.

4 ENTRETIEN



CET ÉQUIPEMENT INCLUT DES ÉLÉMENTS D'USURE TELS QUE BATTERIE, MOTEUR, JOINTS... IL EST IMPORTANT DE RÉALISER LA MAINTENANCE DE L'ÉQUIPEMENT AVANT CHAQUE CAMPAGNE ET DE SUIVRE LES INDICATIONS DE MAINTENANCE POUR ASSURER LE FONCTIONNEMENT CORRECT DE L'ÉQUIPEMENT, ALLONGER SA VIE UTILE ET ÉVITER LES INCIDENCES RÉSUMÉES AU POINT 7. TABLEAU DE SOLUTIONS.

- **VÉRIFICATION** : Au début de chaque campagne de pulvérisation, il convient de réaliser une vérification du bon fonctionnement de l'appareil avec de l'eau claire. S'il est endommagé, réparez-le avant de l'utiliser avec des pièces de rechange originales.
- **PROLONGER LA VIE DES JOINTS** : Lubrifiez régulièrement les parties en mouvement. Voir image [4.1]
- **CALIBRAGE DES BUSES** : Avant chaque campagne de pulvérisation vérifiez l'état de l'embout et remplacez-le dans le cas d'observer des dommages ou des usures significatives. [4.2]
- **BATTERIE** : Pour l'entretien de la batterie consultez le point 6. *Batterie*.

5

NORMES DE SÉCURITÉ

- Les lois européennes obligent l'utilisateur à avoir reçu la formation nécessaire pour l'utilisation, le nettoyage et la maintenance de ce type de produits et d'équipements, outre avoir compris les dangers qu'ils impliquent.
- Ne faites pas fonctionner l'équipement électrique dans des atmosphères explosives, ou en présence de substances inflammables.
- N'exposez pas l'équipement électrique à l'eau ou à une haute humidité.
- Ne modifiez pas l'appareil. N'utilisez pas l'appareil s'il est endommagé, déformé ou altéré par rapport à sa forme initiale.
- Lisez attentivement l'étiquette du produit chimique et respectez les prescriptions et les doses recommandées par le fabricant.
- Ne pas pulvériser contre le vent ou les jours de vent fort.
- Ne pas pulvériser des personnes, des animaux, ni des installations électriques.
- Évitez la pollution du terrain et des cours d'eau. Pour l'élimination des emballages vides et de produits hors d'usage, respectez les recommandations du fabricant et la législation en vigueur.

SÉCURITÉ PERSONNELLE

- Utilisez des équipements de protection personnelle tels que lunettes, masque, chaussures de sécurité, vêtements appropriés et gants.
- Ne pas utiliser l'équipement si vous êtes fatigué ou sous l'influence de drogues, d'alcool ou de médicaments.
- En cas d'intoxication, consultez votre médecin, en lui fournissant l'étiquette du produit chimique.
- Ne mangez pas, ne buvez pas, ni ne fumez pas durant tout le processus de pulvérisation (préparation, traitement, nettoyage, etc.)
- Assurez l'équipement avant de : faire tout réglage, changer un accessoire, transporter (personnellement ou en véhicule), soulever ou stocker.
- Après avoir travaillé avec des produits agrochimiques, se laver les mains et la peau à découvert complètement.
- Cet appareil peut être utilisé par des enfants âgés d'au moins 8 ans et par des personnes ayant des capacités physiques, sensorielles ou mentales réduites ou dénuées d'expérience ou de connaissance, à condition d'être sous une bonne surveillance ou d'avoir reçu une formation appropriée concernant l'utilisation de l'appareil en toute sécurité et de bien comprendre les risques encourus. Les enfants ne doivent pas jouer avec l'appareil. Le nettoyage et l'entretien à réaliser par l'utilisateur ne doivent pas être effectués par des enfants sans surveillance.

6

BATTERIE



LA BATTERIE EST UN ÉLÉMENT TRÈS SENSIBLE. RESPECTEZ LES AVERTISSEMENTS SUIVANTS POUR ÉVITER DES RISQUES D'EXPLOSION, D'INCENDIE OU DE BLESSURES GRAVES ET ALLONGER SA VIE UTILE.

CHARGEMENT

- Ne pas charger avec un chargeur de briquet.
- Le pulvérisateur dispose d'un voyant LED. Le voyant LED clignotant indique que la batterie est en charge. Lorsque la batterie est complètement chargée, le voyant passe au vert fixe.
- Durant le traitement, si le LED passe au rouge, cela signifie que la batterie est faible et qu'il faut recharger.
- Branchez le chargeur seulement dans des endroits intérieurs, dans des lieux secs et hors de la portée des enfants. Chargez dans des ambiances avec des températures entre 5°C et 45°C, 65% RH.
- N'utilisez pas le chargeur dans des ambiances explosives.
- Ne branchez ni ne débranchez jamais le chargeur avec les mains mouillées.
- Cessez de charger si le chargement n'a pas été complété dans le temps spécifié.

STOCKAGE

- Stocker dans un endroit propre, sans gaz corrosifs, sec et loin de la lumière solaire directe et de l'excès de chaleur ou froid. Il est recommandé de stocker entre 10° et 25°C dans des ambiances avec une humidité relative inférieure

à 65% RH. Jamais à des températures supérieures à 60°C.

- Durant les stockages de longue durée, il est recommandé de charger la batterie tous les 3 mois.
- Stockez hors de la portée des enfants.

SÉCURITÉ

- N'exposez pas le produit au feu ou à une température excessive.
- Ne laissez pas ou ne rechargez pas l'appareil dans la voiture ou dans des endroits similaires où la température peut atteindre 60 °C.
- N'exposez pas la partie électrique du pulvérisateur à l'eau ou à une humidité élevée.
- Ne démontez jamais la partie électrique du pulvérisateur.
- Ne permettez pas qu'aucune fuite de fluides de la batterie entre en contact avec votre peau ou les yeux. Dans le cas où cela se produirait, nettoyez avec de l'eau froide et rendez-vous immédiatement chez le médecin.

7

TABLEAU DE SOLUTIONS

PROBLÈME OBSERVÉ	POINTS À VÉRIFIER	ACTIONS À RÉALISER
Le moteur ne fonctionne pas	L'interrupteur est éteint	Placez l'interrupteur sur la position de travail
	La batterie est déchargée	Rechargez la batterie
	Pompe ou électronique endommagée	Contactez le distributeur
La batterie ne se charge pas ou son autonomie s'est vue réduite	L'adaptateur réseau est incompatible ou en mauvais état	Remplacez l'adaptateur réseau
	Le câble est en mauvais état	Remplacez le câble USB
	La batterie est ancienne. Son cycle de vie est proche de sa fin (autonomie batterie < 65% du nominal)	Contactez le distributeur
Le moteur fonctionne mais il ne pulvérise pas	Fuite	Vérifier les éléments et les joints pour assurer une bonne étanchéité. Serrer les joints
	Nettoyage du circuit hydraulique	Démontez et nettoyez les éléments
Le moteur fonctionne mais la pulvérisation n'atteint pas la pression ou la pulvérisation est irrégulière	Le pulvérisateur contient une faible quantité de liquide	Le système prend plus de temps pour atteindre la pression optimale
	Le débit de la buse utilisée est trop élevé	Utiliser une buse ou un ensemble buses avec un débit maximum de 1.6-3.2 L/min
	Fuite	Vérifier les éléments et les joints pour assurer une bonne étanchéité. Serrer les joints
	L'état de la buse	Remplacez la buse si vous observez des dommages ou vous appréciez une usure considérable.
Le moteur ne démarre pas (bouton de démarrage)	Batterie épuisée	Recharger l'appareil
La poignée ne ferme pas	L'état des joints	Changer et graisser les joints ou le filtre avec des joints.

8 CARACTÉRISTIQUES TECHNIQUES

POIDS NET	1,27 Kg / 2.79 lb
POIDS BRUT	1,52 Kg /3.35 lb
CAPACITÉ UTILE	5 l.
BUSE (L/min à 3 BAR)	Réglable à 0,5 L/min
PRESSION DE TRAVAIL MAXIMALE	1,5 bar
BATTERIE (Litio-ion)	3,7 V /1500 mAh (Li-Ion)
CHARGEUR RECOMMANDÉ	5V - 2A
TEMPS DE CHARGE MAXIMAL	3 h
NIVEAU DE PUISSANCE SONORE	61,6 dB
TEMPÉRATURE DE FONCTIONNEMENT	5 - 45 °C / 41 - 113 °F
LONGUEUR LANCE	58 cm
LONGUEUR TUYAU	1,30 cm
LONGUEUR COURROIE	1,50 cm
LARGEUR COURROIE	2,5 cm
LARGEUR BOUCHE DE REMPLISSAGE Ø	13 - 4,5 cm
CODE	83146

9 GARANTIE

Nos marchandises ont une garantie à compter de la date d'achat par l'utilisateur, contre tout défaut de fabrication ou des matériaux. La garantie est strictement limitée au remplacement gratuit de pièces qui auront été reconnues défectueuses par nos services. La garantie ne sera pas appliquée, en cas d'usage inconvenant de nos matériaux, démontages et/ou modifications de nos appareils, et pour les pièces d'usage et d'usure normale qui nécessitent un entretien. La garantie ne sera pas appliquée en cas de négligence, imprudence, et usage non rationnel du matériel. Les frais d'expédition et de transport des pièces sous garantie, ainsi que la main d'œuvre non réalisée dans notre usine, sont à la charge de l'utilisateur. Pour mettre à effet la garantie, vous devrez nous remettre, en franco de port, les pièces faisant l'objet de la réclamation accompagnées de la facture ou du ticket de caisse.

10 DÉCLARATION DE CONFORMITÉ CE

Nous,
Goizper Group - C/Antigua 4 - E-20577 Antzuola - Espagne
déclarons sous notre responsabilité exclusive que ce produit est conforme aux Directives sur les machines 2006/42/EC, Directive de Compatibilité Électromagnétique 2014/30/EU et Directive ROHS 2011/65/EU, en respectant les normes harmonisées UNE-EN 1012-1, UNE-EN 60335-1, UNE-EN 55014-1/2 et UNE-EN 61000.
Antzuola, octobre 2023

Aitziber Uriarte, Directeur technique



EN

1 SCOPE OF APPLICATION

MATABI E7 EASY is a battery-powered electric sprayer for your vegetables or garden, which allows you to work in comfort and with ease, without having to apply manual pressure, resulting in a more enjoyable experience. For this, this sprayer is equipped with a compressor and a battery, so that its performance is optimal.

The **MATABI ACCESSORIES** enables the operator to tailor the equipment to each type of treatment [1.b]. For more information, see www.matabi.com.

This sprayer has been designed so as to apply phytosanitary products (fungicides, herbicides and insecticides) approved by the authorities which regulate these types of products for use with sprayers. Under no circumstances whatsoever should the apparatus be used for spraying flammable and industrial products (solvents, acids, alkalis, etc.).



It is important that this manual is read and understood prior to starting to use the equipment. Pay special attention to equipment cleaning and maintenance tips so as to ensure an extended service life of the sprayer.



This symbol helps to identify such recommendations.

Similarly pay special attention to safety regulations. Failure to follow the instructions and safety warnings may result in serious injury.



The following symbol helps the operator to recognise the situations which when not followed may create the issues as described below.

2 ASSEMBLY AND START UP

- **ASSEMBLY:** For assembly follow the instructions given in the photos in Section [2.a].
- **VERIFICATION:** Verify with water that the equipment has been assembled correctly, that it is not damaged and is in good working condition.
- **START-UP:** For starting up follow the instructions given in the photos in Section [2.b].
- **BATTERY:** Before each working day, ensure that the battery is charged. To charge the battery, see Section 6. *Battery*.
- **CHEMICAL PRODUCT:** For difficult to dilute products, it is recommended to prepare the mixture beforehand in a separate container.
- **EQUIPMENT POWERING UP:** To turn on the equipment, press the on/off button for 2 seconds until the equipment powers on.
- **TURNING THE EQUIPMENT OFF:** Remember to switch off the equipment entirely by pressing the on/off button (the light must go out) and depressurise the tank by operating the valve after finishing each application.



TO EXTEND THE LIFE OF THE EQUIPMENT, AT THE END OF THE WORKING DAY, TURN THE SWITCH OFF AND RELEASE THE EQUIPMENT PRESSURE BY MEANS OF THE VALVE.

3 CLEANING AND STORAGE



IT IS IMPORTANT TO FOLLOW THE CLEANING AND STORAGE SPECIFICATIONS SO AS TO ENSURE THE CORRECT OPERATION OF THE EQUIPMENT AND TO PREVENT THE INCIDENTS DESCRIBED IN SECTION 7. TROUBLESHOOTING TABLE

- Follow the indications shown in the pictures in the section [3] for emptying, cleaning and storing the unit.
- **ALWAYS CLEAN** the equipment prior to storage or after use (never leave the pump with phytosanitary products in its interior for more than 8 hours). For thorough cleaning, allow the sprayer to run with clean water.
- The unit should always be stored unpressurised and switched off.
- To extend the correct operation and the useful life of the sprayer, it is important to use and clean the filters using a brush with plenty of water, never sharp objects. See the location of the filters in the photo [3.5].
- For the exterior cleaning of the equipment, use a damp cloth with neutral soap. Never clean with pressurised water.
- Store the equipment empty and out of reach of children in a clean, dry place, away from direct sunlight and excess heat and cold (between 10°C and 25°C). (See in Section 6. *Battery*).
- During transport, the sprayer must be firmly secured to prevent risk of falls, collisions or injury

4 MAINTENANCE



THIS EQUIPMENT INCLUDES WEAR AND TEAR COMPONENTS, INCLUDING BATTERY, MOTOR, GASKETS, ETC. IT IS IMPORTANT TO UNDERTAKE THE MAINTENANCE OF THE EQUIPMENT PRIOR TO EACH CAMPAIGN AND TO FOLLOW THE MAINTENANCE SPECIFICATION SO AS TO ENSURE THE CORRECT OPERATION OF THE EQUIPMENT, TO EXTEND ITS USEFUL LIFE AND TO PREVENT THE INCIDENTS SUMMARISED IN SECTION 7. TROUBLESHOOTING TABLE.

- **VERIFICATION:** At the beginning of each spraying campaign, it is recommended to carry out the verification using water as regards the correct operation of the equipment. If damaged, repair prior to use with the original spare parts.
- **EXTEND GASKET SERVICE LIFE:** Lubricate the moving parts regularly. See photo [4.1]
- **NOZZLE CALIBRATION:** Prior to each spraying campaign, check the condition of the nozzle and replace if significant damage or wear and tear is discerned. [4.2]
- **BATTERY:** For battery maintenance, see Section 6. *Battery*.

5

SECURITY REGULATIONS



- European legislation requires the user to have received the necessary training for the use, cleaning and maintenance of this type of products and equipment, in addition to having understood the dangers involved.
- Do not operate electrical equipment in explosive atmospheres or in the presence of flammable substances.
- Do not expose the electrical equipment to water or high humidity.
- Do not modify the apparatus. Do not use if damaged, deformed or changed from its original shape.
- Carefully read the chemical product's label and follow the pre-registrations and doses recommended by the manufacturer.
- Do not spray against the wind or on very windy days.
- Do not spray people, animals or electrical installations.
- Avoid contamination of land and waterways. For the disposal of empty containers and obsolete products comply with the manufacturer's recommendations and prevailing legislation.
- STATE OF CALIFORNIA PROPOSITION - PROP 65 WARNING: This product can expose you to one or more chemicals, including lead, which is known to the State of California to cause cancer and reproductive harm. Wash hands after handling. For more information go to www.p65warnings.ca.gov

PERSONAL SAFETY

- Use personal protective equipment such as goggles, masks, safety footwear, appropriate clothing and gloves.
- Do not use the equipment if one is tired or under the influence of drugs, alcohol or medication.
- In case of poisoning, consult your physician/doctor, have the chemical product container or label at hand.
- Do not eat, drink or smoke during the entire spraying process (preparation, treatment, cleaning etc.)
- Secure the equipment prior to making any adjustments, changing any accessories, transport (personally or in a vehicle), lifting or storing.
- After working with agrochemical products, wash hands and bare skin completely.
- This appliance can be used by children aged 8 years and above and persons who are physically, sensory or mentally challenged or lack experience and knowledge if they have been given supervision or instruction concerning the use of the appliance in a safe way and understand the hazards involved. Children shall not play with the appliance. Children shall not make cleaning and user maintenance without supervision.

6

BATTERY



THE BATTERY IS A VERY SENSITIVE COMPONENT. COMPLY WITH THE FOLLOWING WARNINGS IN ORDER TO AVOID RISK OF EXPLOSION, FIRE OR SERIOUS INJURY AND TO EXTEND ITS USEFUL LIFE.

CHARGING

- Do not charge using a cigarette lighter charger.
- The sprayer has a LED indicator. The flashing LED indicates that the battery is charging. When the battery is fully charged, the LED turns solid green.
- If the LED turns red during application, it means that the battery is low and needs to be recharged.
- Plug in the charger only indoors, in a dry place and out of reach of children. Charge in environments with temperature between 5°C and 45°C, 65% RH.
- Do not use the charger in explosive environments.
- Never plug in or unplug the charger with wet hands.
- Stop charging if the charging is not completed within the specified time.

STORAGE

- Store in a clean, dry place, without corrosive gases, and away from direct sunlight and excess heat or cold. It is recommended to store between 10°C and 25°C in environments with relative humidity below 65% RH. Never at temperatures exceeding 60°C.

- During long storage periods, it is recommended to charge the battery every 3 months.
- Store out of reach of children.

SAFETY 

- Do not expose the product to fire or extreme temperatures.
- Do not store or charge the unit in the car or similar places where the temperature may reach 60°C.
- Do not expose the sprayer's electrical part to water or high humidity.
- Never disassemble the sprayer's electrical part.
- Do not allow any leakage of battery fluid to come into contact with your skin or eyes. In the event of having occurred, clean with cold water and contact your doctor/physician immediately.

7 TROUBLESHOOTING TABLE

IDENTIFIED PROBLEM	POINTS TO BE VERIFIED	ACTIONS TO BE CARRIED OUT
The motor fails to start.	The switch is turned off	Turn the switch on to the working position
	The battery is depleted	Recharge the battery
	Damaged pump or electronics	Contact the distributor
The battery does not charge up or its autonomy has been reduced.	Mains adaptor is incompatible or damaged	Replace mains adaptor
	Cable is damaged	Replace usb cable
	The battery is old. Its service life is nearing its end (battery life <65% of nominal)	Contact the distributor
The motor is running but it does not spray	Leakage	Check components and gaskets to ensure proper sealing. Tighten joints
	Clean the hydraulic circuit	Disassemble and clean the components
The motor works but the spray does not reach the pressure or spraying is irregular.	The amount of liquid in the sprayer is low	The system takes longer to reach its ideal pressure
	Nozzle flow rate used is too high	Change to nozzle or flow nozzle set max. 1.6-3.2 L/min
	Leakage	Check components and gaskets to ensure proper sealing. Tighten joints
	The condition of the nozzle	Replace the nozzle if damage is perceived or considerable wear and tear is discerned.
The motor does not start (start button)	Dead battery	Charge unit
The handle does not close	The condition of the joints	Change and grease the joints or the filter with joints.

8 TECHNICAL CHARACTERISTICS

NET WEIGHT	1,27 Kg / 2.79 lb
GROSS WEIGHT	1,52 Kg /3.35 lb
USEFUL CAPACITY	5 l.
NOZZLE (L/min at 3 bar)	Adjustable up to 0.5 l/min
MAXIMUM OPERATING PRESSURE	1,5 bar
BATTERY (Litio-Ion)	3,7 V /1500 mAh (Li-Ion)
RECOMMENDED CHARGER	5V - 2A
MAXIMUM CHARGE TIME	3 h
SOUND POWER LEVEL	61,6 dB
OPERATING TEMPERATURE	5 - 45 °C / 41 - 113 °F
LANCE LENGTH	58 cm
HOSE LENGTH	1,30 cm
STRAP LENGTH	1,50 cm
STRAP WIDTH	2,5 cm
WIDTH OF FILLER HOLE Ø	13 - 4,5 cm
CODE	83146

9 WARRANTY

Our goods have warranty, from the date of purchase by the user, against any manufacturing or material defect. The warranty is strictly limited to free replacement of parts that our services consider defective. The warranty shall not apply in case of improper use of our materials, disassembly and/or alterations performed to our devices, and to those parts of normal wear and tear that require maintenance. The warranty shall not apply in case of negligence, imprudence and irrational use of the material. Dispatch and transportation costs of parts under warranty as well as workmanship that were not performed in our factory shall be borne by the user. To invoke this warranty, send us the part subject matter of the claim, carriage free, together with the receipt or the purchasing invoice.

10 EC AND UKCA DECLARATION OF CONFORMITY

We,
Goizper Group - C/Antigua 4 - E-20577 Antzuola - Spain
declare under our sole liability that this product complies with Machinery Directive 2006/42/EC, Electromagnetic Compatibility Directive 2014/30/EU and RoHS Directive 2011/65/EU, in compliance with the harmonized UNE-EN 1012-1, UNE-EN 60335-1, UNE-EN 55014-1/2 and UNE-EN 61000.
Antzuola, October 2023.

Aitziber Uriarte, Technical Director



PT

1 ÁREA DE APLICAÇÃO

MATABI E7 EASY é um pulverizador elétrico a bateria para a sua horta ou jardim, que lhe permite que você trabalhe de forma confortável e fácil, sem a necessidade de aplicar pressão manualmente, tornando o trabalho mais agradável. Para isso, este pulverizador está equipado com um compressor e uma bateria, para que o seu desempenho seja ótimo.

Os **ACESSÓRIOS MATABI** permitem a adaptação do equipamento a cada tipo de tratamento [1.b]. Para mais informações, consulte www.matabi.com.

Este pulverizador foi concebido para a aplicação de produtos fitossanitários (fungicidas, herbicidas e inseticidas) aprovados pelas autoridades que regulam estes tipos de produto para serem usados com pulverizadores. Não deve utilizar este aparelho, em caso algum, para pulverizar produtos inflamáveis e industriais (solventes, ácidos, metais alcalinos, etc.).



É importante ler e compreender este manual antes de começar a trabalhar com o equipamento. Presta atenção especial aos conselhos de limpeza e manutenção do equipamento, para garantir uma longa vida do pulverizador.

 Este símbolo ajuda a reconhecer tais recomendações.

Do mesmo modo, preste uma atenção especial às normas de segurança. O não cumprimento das instruções e advertências de segurança pode ocasionar a lesões graves.

 Este símbolo ajuda a reconhecer as situações que, se não forem cumpridas, podem levar a tais consequências.

2

2 MONTAGEM E COLOCAÇÃO EM FUNCIONAMENTO

- **MONTAGEM:** Para a montagem, siga as indicações das imagens da secção [2.a].
- **VERIFICAÇÃO:** Verifique com água se o equipamento foi montado corretamente, se está danificado e se está em boas condições de trabalho.
- **COLOCAÇÃO EM FUNCIONAMENTO:** Para a colocação em funcionamento, siga as indicações das imagens da secção [2.b].
- **BATERIA:** Antes de cada dia de trabalho, certifique-se de que a bateria está carregada. Para a carga da bateria, consulte a secção 6. *Bateria*.
- **PRODUTO QUÍMICO:** No caso de produtos de difícil diluição, é recomendável que se prepare previamente a mistura num recipiente independente.
- **LIGUE O EQUIPAMENTO:** Para ligar o equipamento, pressione o botão liga/desliga por 2 segundos até que ele ligue.
- **DESLIGAR O EQUIPAMENTO:** Lembre-se de desligar completamente o equipamento pressionando o botão liga/desliga (a luz deve desligar-se) e despressurize o depósito acionando a válvula após a conclusão de cada trabalho.



PARA PROLONGAR A VIDA ÚTIL DO EQUIPAMENTO, AO FINAL DA JORNADA DE TRABALHO DESLIGUE O INTERRUPTOR E LIBERE A PRESSÃO DO EQUIPAMENTO UTILIZANDO A VÁLVULA

3

3 LIMPEZA E ARMAZENAMENTO



É IMPORTANTE SEGUIR AS ORIENTAÇÕES DE LIMPEZA E ARMAZENAMENTO PARA GARANTIR O FUNCIONAMENTO CORRETO DO EQUIPAMENTO E EVITAR OS INCIDENTES DESCRITOS NA SEÇÃO 7. TABELA DE SOLUÇÕES.

- Siga as indicações das imagens da secção [3] correspondente para o esvaziamento, limpeza e armazenagem do equipamento.
- LIMPE SEMPRE o equipamento antes de o armazenar ou depois de o mesmo ter sido utilizado (nunca deixe a bomba com produtos fitossanitários no seu interior durante mais de 8 horas). Para uma limpeza completa, faça o pulverizador funcionar com água limpa.
- Guarde sempre o aparelho sem pressão e desligado.
- Para prolongar o funcionamento correto e a vida útil do pulverizador, é importante que se utilizem e limpem os filtros usando uma escova e água abundante, e nunca com objetos perfurantes. Veja a localização dos filtros na imagem [3.5].
- Para a limpeza exterior do equipamento, utilize um pano húmido com sabão neutro. Nunca o limpe com água sob pressão.
- Armazene o equipamento vazio e fora do alcance das crianças num lugar limpo, seco, afastado da luz solar direta e do excesso de calor ou frio (entre 10° e 25° C). (Veja na secção 6. *Battery*).
- Durante o transporte, o pulverizador deverá estar bem seguro, para evitar o risco de queda, colisão ou lesões pessoais.

4

4 MANUTENÇÃO



ESTE EQUIPAMENTO INCLUI ELEMENTOS DE DESGASTE, TAIS COMO BATERIA, MOTOR, JUNTAS, ETC. É IMPORTANTE QUE SEJA EFETUADA UMA MANUTENÇÃO DO EQUIPAMENTO ANTES DE CADA USO E QUE SE SIGAM AS INDICAÇÕES DE MANUTENÇÃO PARA GARANTIR O FUNCIONAMENTO CORRETO DO EQUIPAMENTO, PROLONGAR A SUA VIDA ÚTIL E EVITAR INCIDENTES RESUMIDOS NA SEÇÃO 7. TABELA DE SOLUÇÕES.

- **VERIFICAÇÃO:** No início de cada uso de pulverização, é conveniente que se efetue a verificação do funcionamento correto do equipamento com água. Se o mesmo estiver danificado, repare-o com peças de reposição originais antes de utilizá-lo.
- **PROLONGAR A VIDA DAS JUNTAS:** Lubrifique regularmente as peças móveis. Veja a imagem [4.1]
- **CALIBRAGEM DOS BICOS:** Antes de cada uso de pulverização, verifique o estado dos bicos e substitua-o caso observe danos ou desgastes significativos. [4.2]
- **BATERIA:** Para a manutenção da bateria, consulte a seção 6. *Bateria*.

5

NORMAS DE SEGURANÇA

- As leis europeias exigem que o utilizador tenha a formação necessária para o uso, limpeza e manutenção destes tipos de produtos e equipamentos, além de ter compreendido os perigos que eles implicam.
- Não opere o equipamento elétrico em ambientes explosivos, ou na presença de substâncias inflamáveis.
- Não exponha o equipamento elétrico a água ou a humidade excessiva.
- Não modifique o aparelho. Não utilize o aparelho se o mesmo estiver danificado, deformado ou alterado em relação à sua forma inicial.
- Leia atentamente a etiqueta do produto químico e respeite as prescrições e doses recomendadas pelo fabricante.
- Não pulverize contra o vento ou em dias de vento forte.
- Não pulverize contra pessoas, animais ou instalações elétricas.
- Evite a contaminação do terreno e dos cursos de água. Para a eliminação das embalagens vazias e dos produtos fora de uso, respeite as recomendações do fabricante e a legislação em vigor.

SEGURANÇA PESSOAL

- Utilize equipamentos de proteção pessoal como óculos, máscara, calçado de segurança, roupa apropriada e luvas.
- Não use o equipamento se estiver cansado ou sob a influência de drogas, álcool ou medicamentos.
- Em caso de intoxicação, consulte o seu médico, apresentando-lhe a etiqueta do produto químico.
- Não coma, beba ou fume durante todo o processo de pulverização (preparação, tratamento, limpeza, etc.).
- Segure o equipamento antes de: efetuar qualquer ajuste, substituir algum acessório, transportar (pessoalmente ou em veículo), levantar ou armazenar.
- Depois de ter trabalhado com produtos agroquímicos, lave totalmente as mãos e a pele descoberta.
- Este aparelho pode ser utilizado por crianças com idade igual ou superior a 8 anos e pessoas com capacidades físicas, sensoriais ou mentais reduzidas ou falta de experiência e conhecimento, desde que tenham recebido a supervisão ou treinamento adequados sobre a utilização do aparelho de forma segura e compreendam os perigos envolvidos. As crianças não devem brincar com o aparelho. A limpeza e manutenção a cargo do usuário não devem ser feitas pelas crianças sem supervisão.

6

BATERIA



A BATERIA É UM ELEMENTO MUITO SENSÍVEL. RESPEITE AS SEGUINTE ADVERTÊNCIAS PARA EVITAR RISCOS DE EXPLOÇÃO, FOGO OU LESÕES GRAVES E PROLONGAR A SUA VIDA ÚTIL.

CARGA

- Não carregue com carregador de isqueiro.
- O pulverizador tem um indicador LED. O LED intermitente indica que a bateria está carregando. Quando a bateria está totalmente carregada, o LED muda para verde fixo.
- Durante o tratamento, se o LED mudar para vermelho, significa que está com a bateria fraca e deve ser recarregado.
- Conecte a ficha do carregador apenas no interior, em lugares secos e fora do alcance das crianças. Carregue em ambientes com temperaturas situadas entre 5°C e 45°C, 65% RH.
- Não use o carregador em ambientes explosivos.
- Não conecte a ficha e nunca desconecte o carregador com as mãos molhadas.
- Deixe de carregar se a carga não tiver sido concluída no período de tempo especificado.

ARMAZENAGEM

- Armazene num lugar limpo, sem gases corrosivos, secos e afastados da luz solar direta e sem excesso de calor ou frio. Recomenda-se que se armazene em lugares com temperaturas entre 10° e 25°C e em ambientes com humidade relativa inferior a 65% RH. Nunca a temperaturas superiores a 60°C.
- Durante os armazenamentos longos, recomenda-se que se carregue a bateria de 3 em 3 meses.
- Armazene fora do alcance das crianças.

SEGURANÇA

- Não exponha o produto ao fogo ou a temperaturas excessivas.
- Não deixe nem carregue o aparelho no carro ou em locais semelhantes onde a temperatura possa chegar a 60°C.
- Não exponha a parte elétrica do pulverizador à água ou alta umidade.
- Nunca desmonte a parte elétrica do pulverizador.
- Não permita que nenhuma fuga de fluidos da bateria entre em contacto com a sua pele ou os seus olhos. Caso aconteça, limpe-os com água fria e dirija-se imediatamente a um médico.

7

TABELA DE SOLUÇÕES

PROBLEMA OBSERVADO	PONTOS A VERIFICAR	AÇÕES A EFETUAR
O motor não funciona	O interruptor está desligado	Coloque o interruptor na posição de trabalho
	A bateria está descarregada	Recarregue a bateria
	Bomba ou componentes eletrônicos danificados	Contacte ao distribuidor
A bateria não se carrega ou a sua autonomia está reduzida	O adaptador de rede é incompatível ou está danificado	Substitua o adaptador de rede
	O cabo está danificado	Substitua o cabo USB
	A bateria é antiga. O seu ciclo de vida está próximo do fim (autonomia bateria < 65% do nominal)	Contacte ao distribuidor
O motor funciona mas não ocorre pulverização	Vazamento	Verificar os elementos e juntas para garantir uma vedação correta. Apertar as juntas
	Limpeza do circuito hidráulico	Desmonte e limpe os elementos
O motor funciona, mas a pulverização não alcança a pressão ou a pulverização é irregular	A quantidade de líquido no pulverizador é pequena	O sistema leva mais tempo para atingir a pressão ideal
	A taxa de fluxo do bocal usada é excessiva	Mudar o bico ou conjunto de bicos de fluxo máximo 1,6-3,2 l/min
	Vazamento	Verificar os elementos e juntas para garantir uma vedação correta. Apertar as juntas
	O estado do bico	Substitua o bico caso observe danos ou se notar um desgaste considerável
O motor não arranca (botão ligar/desligar)	Bateria gasta	Carregar aparelho
O gatilho não fecha	O estado das juntas	Substitua e lubrifique as juntas ou o filtro com juntas.

8 CARACTERÍSTICAS TÉCNICAS

PESO LÍQUIDO	1,27 Kg / 2.79 lb
PESO BRUTO	1,52 Kg / 3.35 lb
CAPACIDADE ÚTIL	5 l.
BICO (l/min a 3 bar)	Regulável a 0,5 l/min
PRESSÃO DE TRABALHO MÁXIMA	1,5 bar
BATERIA (Litio-Ion)	3,7 V / 1500 mAh (Li-Ion)
CARREGADOR RECOMENDADO	5V - 2A
TEMPO DE CARGA MÁXIMO	3 h
NÍVEL DE POTÊNCIA SONORA	61,6 dB
TEMPERATURA DE FUNCIONAMENTO	5 - 45 °C / 41 - 113 °F
COMPRIMENTO LANÇA	58 cm
COMPRIMENTO MANGUEIRA	1,30 cm
COMPRIMENTO CORREIA	1,50 cm
LARGURA CORREIA	2,5 cm
LARGURA BOCA E ENCHIMENTO Ø	13 - 4,5 cm
CÓDIGO	83146

9 GARANTIA

Os nossos equipamentos são garantidos a contar da data da compra pelo utilizador, contra qualquer defeito de fabricação ou materiais. A garantia limita-se estritamente à substituição gratuita de peças reconhecidas pelos nossos serviços como defeituosas. A garantia não será aplicada quando houver um uso indevido dos nossos materiais, desmontagens e/ou modificações dos nossos aparelhos, e para as peças de uso e desgaste normal que exijam manutenção. A garantia não será aplicada no caso de negligência, imprudência, e uso não racional do material. As despesas de expedição e transporte das peças sob garantia, assim como a mão-de-obra não efetuada na nossa fábrica, serão por conta do utilizador. Para tornar a garantia efetiva, deverão nos enviar, com portes pagos, a peça que seja objeto da reclamação juntamente com a fatura ou nota fiscal.

10 DECLARAÇÃO DE CONFORMIDADE CE

Nós,
Goizper Group - C/Antigua 4 - E-20577 Antzuola - Espanha
declaramos sob a nossa exclusiva responsabilidade que este produto cumpre as Diretiva de Máquinas 2006/42/EC, Diretiva de Compatibilidade Eletromagnética 2014/30/EU e Diretiva ROHS 2011/65/EU, cumprindo as normas harmonizadas UNE-EN 1012-1, UNE-EN 60335-1, UNE-EN 55014-1/2 e UNE-EN 61000.
Antzuola, Outubro 2023

Aitziber Uriarte, Diretor técnico



DE

1 ANWENDUNGSBEREICH

MATABI E7 EASY ist ein batteriebetriebenes elektrisches Sprühergerät für Ihren Obst- und Gemüseanbau oder Garten garantiert, mit es ermöglicht ein bequemes und einfaches Arbeiten, ohne dass per Hand Druck angewendet werden muss, wodurch das Arbeiten erleichtert wird. Zu diesem Zweck ist das Gerät mit einem Kompressor und einer Batterie ausgestattet, so dass es eine optimale Leistung erbringt.

Die **MATABI-ZUBEHÖRTEILE** ermöglichen das Anpassen des Gerätes für jede Behandlungsart [1.b]. Für weitere Informationen siehe www.matabi.com.

Dieses Sprühergerät wurde zum Aufbringen von Sprühprodukten (Fungizide, Herbizide und Insektizide) konstruiert, die von den für die Regulierung dieser Arten von Produkten zur Verwendung mit Sprühergeräten genehmigt sind. Dieser Apparat darf unter keinen Umständen zum Versprühen von entflammabaren oder industriellen Produkten (Lösungsmittel, Säuren, Laugen usw.) verwendet werden.



Das Durchlesen und das Verständnis des Inhalts dieses Handbuches vor Beginn des Gebrauchs des Gerätes ist sehr wichtig. Bitte widmen Sie zur Gewährleistung einer langen Lebensdauer des Gerätes den Hinweisen zur Reinigung und Wartung des Gerätes besondere Beachtung.

 Dieses Symbol hilft, besagte Empfehlungen zu erkennen.

Beachten Sie in gleicher Weise die Sicherheitsbestimmungen. Das Nichtbefolgen der Anweisungen und Sicherheitswarnungen kann zu ernsthaften Verletzungen führen.

 Das folgende Symbol kann beim Erkennen von Situationen behilflich sein, die bei Nichtbeachtung solche Konsequenzen nach sich ziehen können.

2 MONTAGE UND EINSCHALTEN

- **MONTAGE:** Befolgen Sie zur Montage die in den Fotos in Abschnitt [2.a] gegebenen Anweisungen.
- **ÜBERPRÜFUNG:** Überprüfen Sie die korrekte Montage des Gerätes sowie die Schadensfreiheit und die Funktionsfähigkeit mit Hilfe von Wasser.
- **INBETRIEBNAHME:** Befolgen Sie zur Inbetriebnahme die in den Fotos in Abschnitt [2.b] gegebenen Anweisungen.
- **AKKU:** Stellen Sie vor Beginn jedes Arbeitstags sicher, dass der Akku geladen ist. Zum Aufladen des Akkus siehe Abschnitt 6. *Akku*.
- **CHEMISCHES PRODUKT:** Bei schwierig zu verdünnenden Produkten wird empfohlen, die Mischung im Voraus in einem separaten Behälter anzumischen.
- **EINSCHALTEN DES GERÄTES:** Um das Gerät einzuschalten, die Ein/Aus-Taste 2 Sekunden lang drücken, bis sich das Gerät einschaltet.
- **ABSCHALTEN DES GERÄTES:** Bitte daran denken, das Gerät durch Drücken der Ein/Aus-Taste vollständig auszuschalten (das Licht muss erlöschen) und den Druck im Behälter durch Betätigen des Ventils nach Beendigung jeder Arbeit abzulassen.



ZUR VERLÄNGERUNG DER LEBENSDAUER DES GERÄTS MUSS DER SCHALTER AM ENDE DES ARBEITSTAGES AUSGESCHALTET UND DER DRUCK MITHILFE DES VENTILS ABGELASSEN WERDEN.

3 REINIGUNG UND LAGERUNG



DIE BEFOLGUNG DER REINIGUNGS- UND LAGERUNGSVORGABEN IST ZUR GEWÄHRLEISTUNG DES ORDNUNGSGEMÄßEN BETRIEBS DES GERÄTS SOWIE ZUR VERMEIDUNG DER IN ABSCHNITT 7 GESCHILDERTEN VORFÄLLE WICHTIG. FEHLERSUCHTABELLE

- Befolgen Sie die Anweisungen auf den Bildern im Abschnitt [3] zum Entleeren, Reinigen und Lagern des Geräts.
- **SÄUBERN SIE DAS GERÄT JEDES MAL** vor der Lagerung oder nach Gebrauch (lassen Sie die Pumpe mit den Pflanzenschutzprodukten niemals für länger als 8 Stunden im Gerät). Für eine Komplettreinigung nehmen Sie das Sprühgerät mit klarem Wasser in Betrieb.
- Lagern Sie das Gerät stets ohne Druck und in ausgeschaltetem Zustand.
- Zur Verlängerung des ordnungsgemäßen Betriebes und der Lebensdauer des Sprühgerätes ist es wichtig, die Filter zu benutzen und sie mit einer Bürste und viel Wasser, niemals aber mit scharfen Gegenständen zu reinigen. Zur Lage der Filter siehe Foto [3.5].
- Verwenden Sie zum Reinigen des Äußeren des Gerätes ein feuchtes Tuch mit neutraler Seife. Niemals mit unter Druck stehendem Wasser reinigen.
- Lagern Sie das Gerät in leerem Zustand und außerhalb der Reichweite von Kindern an einem sauberen, trockenen Ort ohne direkte Sonneneinstrahlung sowie übermäßige Hitze und Kälte (zwischen 10 °C und 25 °C). (Siehe in Abschnitt 6. *Akku*).
- Während des Transports muss das Spritzgerät sicher befestigt sein, um das Risiko von Stürzen, Zusammenstoßen oder Verletzungen zu vermeiden.

4 INSTANDHALTUNG



DIESES GERÄT ENTHÄLT VERSCHLEIßTEILE ENSCHLIEßLICH DES AKKUS, DES MOTORS, DER DICHTUNGEN USW. DIE VORNAHME DER INSTANDHALTUNGSMAßNAHMEN AM GERÄT VOR BEGINN JEDER SPRÜHSAISON UND DIE BEFOLGUNG DER INSTANDHALTUNGSVORGABEN IST WICHTIG, UM DEN ORDNUNGSGEMÄßEN BETRIEB DES GERÄTES ZU GEWÄHRLEISTEN, SEINE LEBENSDAUER ZU VERLÄNGERN UND DIE IN ABSCHNITT 7 ZUSAMMENGEFASSTEN VORFÄLLE ZU VERMEIDEN. FEHLERSUCHTABELLE

- **ÜBERPRÜFUNG:** Es wird empfohlen, die Überprüfung mit Hilfe von Wasser hinsichtlich des ordnungsgemäßen Betriebes vor Beginn jeder Sprühsaison durchzuführen. Nehmen Sie bei Schäden vor der Benutzung Reparaturen mit Originalteilen vor.
- **VERLÄNGERUNG DER LEBENSDAUER DER DICHTUNGEN:** Schmieren Sie die beweglichen Teile regelmäßig. Siehe Foto [4.1]
- **DÜSENKALIBRIERUNG:** Prüfen Sie vor Beginn jeder Sprühsaison den Zustand der Düse und ersetzen Sie sie, wenn Sie ernsthaften Verschleiß bemerken. [4.2]
- **AKKU:** Zur Wartung des Akkus siehe Abschnitt 6. *Akku.*

5

SICHERHEITSBESTIMMUNGEN

- Die europäische Gesetzgebung verpflichtet den Benutzer, die notwendige Ausbildung für die Benutzung, Reinigung und Wartung dieser Art von Produkten und Geräten erhalten zu haben und darüber hinaus die damit verbundenen Gefahren zu verstehen.
- Benutzen Sie keine elektrischen Geräte in zündfähigen Atmosphären oder in Gegenwart entflammbarer Stoffe.
- Setzen Sie die elektrischen Geräte nicht Wasser oder hoher Feuchte aus.
- Verändern Sie das Gerät nicht. Bei Schäden, Deformation oder Abweichungen von der ursprünglichen Form nicht benutzen.
- Lesen Sie das Etikett des chemischen Produktes sorgfältig durch und befolgen Sie die vom Hersteller empfohlenen Vorregistrierungen und Dosierungen.
- Sprühen Sie nicht gegen den Wind oder an sehr windigen Tagen.
- Sprühen Sie keine Menschen, Tiere oder Elektroinstallationen an.
- Vermeiden Sie die Kontamination von Land- und Wasserstraßen. Befolgen Sie zur Entsorgung leerer Behälter und veralteter Produkte die Empfehlungen des Herstellers und die geltenden Gesetze.

PERSÖNLICHE SICHERHEIT

- Benutzen Sie persönliche Schutzausrüstung wie Schutzbrillen, Masken, Sicherheitsschuhwerk, angemessene Kleidung und Handschuhe.
- Benutzen Sie das Gerät nicht, wenn Sie müde sind oder unter dem Einfluss von Drogen, Alkohol oder Medikamenten stehen.
- Wenden Sie sich im Fall einer Vergiftung an einen Arzt und halten Sie den Behälter oder das Etikett des chemischen Produktes bereit.
- Vermeiden Sie während des gesamten Sprühvorgangs (Vorbereitung, Behandlung, Reinigung usw.) das Essen, Trinken oder Rauchen.
- Sichern Sie das Gerät vor folgenden Vorgängen: Vornahme von Anpassungen, Austausch von Zubehör, Transport (Tragen oder in einem Fahrzeug), Anheben oder Lagerung.
- Waschen Sie nach der Arbeit mit agrochemischen Produkten Ihre Hände und unbedeckte Haut komplett und gründlich ab.
- Dieses Gerät kann von Kindern ab 8 Jahren und Personen mit eingeschränkten körperlichen, sensorischen oder geistigen Fähigkeiten oder mangelnder Erfahrung und Kenntnis verwendet werden, wenn sie beaufsichtigt oder in die sichere Verwendung des Geräts eingewiesen wurden und die damit verbundenen Gefahren verstehen. Kinder dürfen nicht mit dem Gerät spielen. Die Reinigung und Wartung des Geräts durch den Benutzer darf nicht von Kindern ohne Aufsicht durchgeführt werden.

6

AKKU



DER AKKU IST EIN SEHR EMPFINDLICHES BAUTEIL. BEACHTEN SIE ZUR VERMEIDUNG DES RISIKOS VON EXPLOSIONEN, BRÄNDEN ODER SCHWEREN VERLETZUNGEN SOWIE ZUR VERLÄNGERUNG DER LEBENSDAUER DIE FOLGENDEN WARNUNGEN.

AUFLADEN

- Benutzen Sie kein Ladegerät an einem Zigarettenanzünder.
- Das Sprühgerät hat eine LED-Anzeige. Die blinkende LED zeigt an, dass der Akku geladen wird. Wenn der Akku vollständig geladen ist, hört die LED auf zu blinken und leuchtet grün.
- Wechselt die LED während der Behandlung auf Rot, bedeutet dies, dass die Batterie schwach ist und aufgeladen werden muss.
- Schließen Sie das Ladegerät nur in Innenräumen an einem trockenen Ort außerhalb der Reichweite von Kindern an. Laden Sie den Akku nur in Umgebungen mit Temperaturen zwischen 5 °C und 45 °C und 65 % Luftfeuchtigkeit auf.

- Benutzen Sie das Ladegerät nicht in zündfähigen Atmosphären.
- Stöpseln Sie das Ladegerät niemals mit nassen Händen ein oder aus.
- Stellen Sie das Laden ein, wenn der Ladevorgang nicht nach der angegebenen Zeit abgeschlossen ist.

LAGERUNG

- An einem sauberen, trockenen Ort ohne korrosive Gase und ohne direkte Sonneneinstrahlung sowie übermäßige Hitze oder Kälte lagern. Empfohlen wird eine Lagerung zwischen 10 °C und 25 °C in Umgebungen mit einer relativen Luftfeuchtigkeit unter 65 %. Nie bei Temperaturen über 60 °C lagern.
- Bei langen Lagerzeiten wird empfohlen, den Akku alle 3 Monate zu laden.
- Außerhalb der Reichweite von Kindern aufbewahren.

SICHERHEIT

- Das Produkt darf weder Feuer noch extremen Temperaturen ausgesetzt werden.
- Das Gerät nicht im Auto oder an ähnlichen Orten aufbewahren oder laden, an denen die Temperatur auf 60 °C steigen kann.
- Den elektrischen Teil des Sprüheräts von Wasser oder hoher Feuchtigkeit fernhalten.
- Der elektrische Teil des Sprüheräts darf nicht demontiert werden.
- Austretende Akkufflüssigkeit darf nicht mit der Haut oder den Augen in Kontakt kommen. Falls dies doch vorkommt, mit kaltem Wasser säubern und sofort einen Arzt aufsuchen.

FEHLERSUCHTABELLE

ERKANNTES PROBLEM	ZU PRÜFENDE PUNKTE	VORZUNEHMENDE HANDLUNGEN
Der Motor startet nicht.	Der Schalter ist ausgeschaltet	Schalten Sie den Schalter in die Arbeitsposition
	Der Akku ist leer	Laden Sie den Akku
	Pumpe oder Elektronik beschädigt	Wenden Sie sich an den Vertriebshändler
Der Akku lädt nicht oder seine Laufzeit hat sich vermindert.	Das Netzteil ist nicht kompatibel oder beschädigt	Tauschen Sie das Netzteil aus
	Das Kabel ist beschädigt	Tauschen Sie das USB-Kabel aus
	Der Akku ist alt. Seine Lebensdauer nähert sich ihrem Ende (Akkulaufzeit < 65 % des Nennwerts)	Wenden Sie sich an den Vertriebshändler
Der Motor funktioniert, aber das Gerät sprüht nicht	Flüssigkeitsaustritt	Dichtungen und Elemente auf korrekte Dichtigkeit prüfen. Verbindungen festziehen
	Reinigung des Hydraulikkreislaufs	Die Elemente ausbauen und reinigen
Der Motor arbeitet, doch der Sprühnebel erreicht nicht den benötigten Druck, oder das Sprühen ist unregelmäßig.	Zu geringe Flüssigkeitsmenge im Sprüherät	Das System braucht länger, um den optimalen Druck zu erreichen
	Die Durchflussmenge der verwendeten Düse ist zu hoch	Gegen eine Düse oder einen Satz Düsen mit einer Durchflussmenge von maximal 1,6 - 3,2 l/min austauschen
	Flüssigkeitsaustritt	Dichtungen und Elemente auf korrekte Dichtigkeit prüfen. Verbindungen festziehen
	Zustand der Düse	Bei festgestelltem Schaden oder erheblichem Verschleiß die Düse austauschen
Der Motor startet nicht (Einschalter)	Akku leer	Gerät aufladen
Der Handgriff kann nicht angezogen werden	Zustand der Anschlüsse	Anschlüsse oder den Filter mit Anschlüssen austauschen oder schmieren

8 TECHNISCHE MERKMALE

NETTOGEWICHT	1,27 Kg / 2.79 lb
BRUTTOGEWICHT	1,52 Kg / 3.35 lb
NUTZINHALT	5 l.
DÜSE (l/min mit 3 bar)	Einstellbar auf 0,5 l/min
MAXIMALER ARBEITSDRUCK	1,5 bar
AKKU (Lithio-Ion)	3,7 V / 1500 mAh (Li-Ion)
EMPFOHLENES LADEGERÄT	5V - 2A
MAXIMALE LADEDAUER	3 h
SCHALLLEISTUNGSPEGEL	61,6 dB
BETRIEBSTEMPERATUR	5 - 45 °C / 41 - 113 °F
LANZENLÄNGE	58 cm
SCHLAUHLÄNGE	1,30 cm
GURLÄNGE	1,50 cm
GURTBREITE	2,5 cm
BREITE EINFÜLLÖFFNUNG Ø	13 - 4,5 cm
CODE	83146

9 GARANTIE

Unsere Produkte haben Garantie ab Kaufdatum für Herstellungs- und Materialfehler. Die Garantie gilt ausschließlich für den kostenlosen Austausch von Teilen, die unser Service als mangelhaft erachtet. Die Garantie gilt nicht bei unsachgemäßer Verwendung unserer Materialien, an unseren Geräten vorgenommenen Demontage und/oder Veränderungen sowie Teilen normaler Abnutzung, die der Wartung bedürfen. Die Garantie gilt nicht bei Fahrlässigkeit, Unachtsamkeit oder einer irrationalen Nutzung des Materials. Versand- und Transportkosten von der Garantie unterliegenden Teilen sowie nicht in unserer Fabrik vorgenommene Arbeiten sind vom Benutzer zu tragen. Schicken Sie uns zur Inanspruchnahme der Garantie das Teil, das Gegenstand des Anspruchs ist, versandkostenfrei mit der Quittung oder der Rechnung des Kaufs.

10 EG-KONFORMITÄTSERKLÄRUNG

Wir, die

Goizper Group - C/Antigua 4 - E-20577 Antzuola - Spanien

erklären in alleiniger Verantwortung, dass das Produkt den Maschinen Richtlinie 2006/42/EG, Richtlinie 2014/30/EU über die Elektromagnetische Verträglichkeit und ROHS-Richtlinie 2011/65/EU, in Übereinstimmung mit den harmonisierten Normen UNE-EN 1012-1, UNE-EN 60335-1, UNE-EN 55014-1/2 und UNE-EN 61000 entspricht. Antzuola, Oktober 2023.

Aitziber Uriarte, technischer Direktor



IT

1 AMBITO D'APPLICAZIONE

MATABI E7 EASY è un polverizzatore elettrico a batteria per di orti e giardini, che consente di lavorare in modo comodo e semplice, senza dover applicare pressione manualmente, e rende il lavoro più gradevole. Per questo, questo irroratore è dotato di un compressore e di una batteria, in modo che le sue prestazioni siano ottimali.

Gli **ACCESSORI MATABI** consentono di adattare l'attrezzatura ad ogni tipo di trattamento [1.b]. Per ulteriori informazioni, vedi www.matabi.com.

Questo polverizzatore è stato progettato per l'applicazione di prodotti fitosanitari (fungicidi, erbicidi e insetticidi) approvati dalle autorità che regolano questo tipo di prodotti per l'uso con polverizzatori. Non utilizzare mai questo apparecchio per polverizzare prodotti infiammabili e industriali (solventi, acidi, alcali, ecc.).



È importante leggere e comprendere il presente manuale prima di iniziare a lavorare con l'attrezzatura. Fare particolare attenzione ai consigli sulla pulizia e la manutenzione dell'attrezzatura, per assicurare una lunga vita utile del polverizzatore.

 Questo simbolo aiuta a riconoscere tali raccomandazioni.

Seguire scrupolosamente anche le norme di sicurezza. L'inosservanza delle istruzioni e delle avvertenze di sicurezza possono provocare gravi infortuni.

 Questo simbolo aiuta a riconoscere le situazioni la cui inosservanza può provocare tali conseguenze.

2 MONTAGGIO E AVVIO

- **MONTAGGIO:** Per il montaggio, seguire le indicazioni delle illustrazioni del punto [2.a].
- **VERIFICA:** Verificare con acqua che l'attrezzatura sia stata montata in modo idoneo, che non sia danneggiata e che sia in buone condizioni di lavoro.
- **MESSA IN SERVIZIO:** Per l'avvio, seguire le indicazioni delle illustrazioni del punto [2.b].
- **BATTERIA:** Prima di ogni giornata di lavoro, assicurarsi che la batteria sia carica. Per la carica della batteria, vedi punto 6. *Batteria*.
- **PRODOTTO CHIMICO:** Per prodotti di difficile diluizione, si consiglia di preparare prima la miscela in un recipiente a parte.
- **ACCENSIONE DELL'APPARECCHIO:** Per accendere l'apparecchio, premere il pulsante di accensione/spengimento per 2 secondi, finché non si accende.
- **SPENGERE L'ATTREZZATURA:** Al termine di ogni lavoro, ricordarsi di spegnere completamente l'apparecchio, premendo il pulsante di accensione/spengimento (deve spegnersi la luce), e di depressurizzare il serbatoio azionando la valvola.



PER ALLUNGARE LA VITA UTILE DELL'APPARECCHIATURA, AL TERMINE DELLA GIORNATA DI LAVORO SPENGERE L'INTERRUTTORE E SPURGARE LA PRESSIONE TRAMITE LA VALVOLA.

3 PULIZIA E CONSERVAZIONE



È IMPORTANTE SEGUIRE LE INDICAZIONI DI PULIZIA E CONSERVAZIONE PER ASSICURARE IL CORRETTO FUNZIONAMENTO DELL'ATTREZZATURA ED EVITARE GLI ERRORI DESCRITTI AL PUNTO 7. TABELLA SOLUZIONI.

- Seguire le indicazioni delle immagini nella sezione [3] per realizzare lo svuotamento, la pulizia e lo stoccaggio dell'attrezzatura
- **PULIRE SEMPRE** l'attrezzatura prima di conservarla o dopo l'uso (non lasciare mai la pompa con prodotti fitosanitari all'interno per più di 8 ore). Per eseguire una pulizia completa, far funzionare il polverizzatore con acqua pulita.
- Riporre sempre l'apparecchio privo di pressione e spento.
- Per allungare il corretto funzionamento e la vita utile del polverizzatore, è importante utilizzare e pulire i filtri con una spazzola e abbondante acqua, ma mai con oggetti appuntiti. Vedi posizione dei filtri nell'illustrazione [3.5].
- Per la pulizia esterna dell'attrezzatura, utilizzare un panno umido con sapone neutro. Non pulire mai con acqua a pressione.
- Conservare l'attrezzatura vuota e fuori dalla portata dei bambini in un luogo pulito, asciutto, al riparo dalla luce solare diretta o dal forte calore o freddo (fra i 10° e i 25° C). (Vedi al punto 6. *Batteria*).
- Durante il trasporto, il polverizzatore deve essere saldamente allacciato, allo scopo di evitare qualsiasi rischio di caduta, collisione o lesioni.

4 MANUTENZIONE



QUESTA ATTREZZATURA NON COMPRENDE ELEMENTI D'USURA COME BATTERIA, MOTORE, GIUNTI, ECC. È IMPORTANTE ESEGUIRE LA MANUTENZIONE DELL'ATTREZZATURA PRIMA DI OGNI CAMPAGNA E SEGUIRE LE ISTRUZIONI DI MANUTENZIONE PER ASSICURARE IL CORRETTO FUNZIONAMENTO DELLA STESSA, ALLUNGARNE LA VITA UTILE ED EVITARE I GUASTI DESCRITTI AL PUNTO 7. TABELLA SOLUZIONI.

- **VERIFICA:** All'inizio di ogni campagna di polverizzazione, è consigliabile verificare con acqua il corretto funzionamento dell'attrezzatura. Se è danneggiata, riparare prima dell'uso con pezzi di ricambio originali.
- **ALLUNGARE LA VITA UTILE DEI GIUNTI:** Lubrificare regolarmente le parti in movimento. Vedi illustrazione [4.1]
- **CALIBRATURA DEGLI UGELLI:** Prima di ogni campagna di polverizzazione, verificare lo stato dell'ugello e sostituirlo se si osservano danni o usure significativi. [4.2]
- **BATTERIA:** Per la manutenzione della batteria, vedi punto 6. *Batteria*.

5

MISURE DI SICUREZZA



- Ai sensi delle leggi europee, l'utilizzatore è tenuto a ricevere la formazione necessaria per l'uso, pulizia e manutenzione di questo tipo di prodotti e attrezzature, oltre ad aver compreso i pericoli inerenti agli stessi.
- Non utilizzare l'attrezzatura elettrica in atmosfere esplosive o in presenza di sostanze infiammabili.
- Non esporre l'attrezzatura elettrica all'acqua o ad un'alta umidità.
- Non modificare l'apparecchio. Non utilizzare l'apparecchio se danneggiato, deformato o alterato rispetto allo stato iniziale.
- Leggere attentamente l'etichetta del prodotto chimico e rispettare le prescrizioni e le dosi consigliate dal fabbricante.
- Non polverizzare controvento o in giornate particolarmente ventose.
- Non polverizzare persone, animali e impianti elettrici.
- Evitare la contaminazione del terreno e dei corsi d'acqua. Per lo smaltimento delle confezioni vuote e dei prodotti fuori uso, rispettare le indicazioni del fabbricante e la legislazione in vigore.

SICUREZZA PERSONALE

- Utilizzare attrezzature di protezione personale come, paraocchi, mascherina, calzature di sicurezza, indumenti idonei e guanti.
- Non utilizzare l'attrezzatura in caso di stanchezza o sotto l'influenza di sostanze stupefacenti, alcool o medicinali.
- In caso di intossicazione, rivolgersi al medico, presentando l'etichetta del prodotto chimico.
- Non mangiare, bere o fumare durante l'intero processo di polverizzazione (preparazione, trattamento, pulizia, ecc.)
- Assicurare l'attrezzatura prima di: ogni regolazione, cambio di un accessorio, trasporto (a mano o su un mezzo di trasporto), sollevamento o stoccaggio.
- Dopo aver lavorato con prodotti agrochimici, lavarsi le mani e la pelle completamente allo scoperto.
- Questo apparecchio può essere utilizzato da bambini di 8 anni e più di età e da persone con ridotte capacità fisiche, sensoriali o mentali o prive di esperienza e conoscenze, purché si dia loro una supervisione o una formazione opportuna sull'uso dello stesso in sicurezza e ne abbiano compreso i pericoli impliciti. I bambini non devono giocare con l'apparecchio. La pulizia e la manutenzione che deve eseguire l'utente non devono essere effettuate da bambini privi di supervisione.

6

BATTERIA



LA BATTERIA È UN ELEMENTO MOLTO SENSIBILE. RISPETTARE LE SEGUENTI AVVERTENZE ONDE EVITARE RISCHI DI ESPLOSIONE, FUOCO O GRAVI INFORTUNI ED ALLUNGARNE LA VITA UTILE.

CARICA

- Non caricare con caricabatteria di un automezzo.
- Il polverizzatore è dotato di indicatore led. Il LED lampeggiante indica che la batteria è in carica. Quando la batteria è completamente carica, il LED diventa verde fisso.
- Se durante il trattamento il LED diventa di colore rosso, significa che la batteria si sta esaurendo e bisogna ricaricarla.
- Attaccare il caricabatteria solo all'interno, in luogo asciutto e fuori dalla portata dei bambini. Caricare in ambienti con temperatura fra i 5°C e i 45°C, 65% RH.
- Non usare il caricabatteria in ambienti esplosivi.
- Non attaccare o staccare mai il caricabatteria con le mani bagnate.
- Smettere di caricare se la carica non è stata completata nel tempo specificato.

IMMAGAZZINAMENTO

- Stoccare in un luogo pulito, senza gas corrosivi, asciutto e al riparo dalla luce solare diretta o dall'eccessivo calore o freddo. Si consiglia di stoccare fra i 10° e i 25°C in ambienti con umidità relativa inferiore a 65% RH. Mai a temperature superiori a 60°C.
- In caso di lungo stoccaggio, si consiglia di caricare la batteria ogni 3 mesi.
- Conservare fuori dalla portate dei bambini.

SICUREZZA



- Non esporre il prodotto a fuoco o a temperature eccessive.
- Non lasciare o caricare l'apparecchio in auto o in luoghi simili, nei quali la temperatura può raggiungere i 60°C.
- Non esporre la parte elettrica del polverizzatore ad acqua o a forte umidità.
- Non smontare mai la parte elettrica del polverizzatore.
- Evitare il contatto con la pelle e gli occhi di un'eventuale fuga di fluidi dalla batteria. In tal caso, sciacquare con acqua fredda e rivolgersi tempestivamente a un medico.

7

TABELLA SOLUZIONI

PROBLEMA OSSERVATO	PUNTI DA VERIFICARE	AZIONI DA ESEGUIRE
Il motore non funziona	L'interruttore è spento	Portare l'interruttore in posizione di lavoro
	La batteria è scarica	Ricaricare la batteria
	Pompa o elettronica danneggiata	Contattare il rivenditore
La batteria non si carica o la sua autonomia risulta ridotta	L'adattatore di rete è incompatibile o danneggiato.	Sostituire l'adattatore di rete
	Il cavo è danneggiato	Sostituire il cavo USB
	La batteria è vecchia. Il suo ciclo di vita è quasi terminato (autonomia batteria < 65% del nominale)	Contattare il rivenditore
Il motore funziona, ma non nebulizza	Perdita	Controllare elementi e guarnizioni per assicurare una sigillatura corretta. Stringere i giunti
	Pulizia del circuito idraulico	Smontare e pulire gli elementi
Il motore funziona ma la polverizzazione non raggiunge la pressione o è irregolare	La quantità di liquido nel polverizzatore è scarsa	Il sistema impiega più tempo a raggiungere la pressione ottimale
	La portata dell'ugello utilizzata è eccessiva	Cambiare la portata dell'ugello o dell'insieme di ugelli a massimo 1,6-3,2 L/min
	Perdita	Controllare elementi e guarnizioni per assicurare una sigillatura corretta. Stringere i giunti
	Lo stato dell'ugello	Sostituire l'ugello se si osservano danni o usura considerevole.
Il motore non si accende (pulsante di accensione)	Batteria esaurita	Caricare l'apparecchio
La maniglia non chiude	Lo stato dei giunti	Cambiare ed ingrassare i giunti o il filtro con giunti.

8 CARATTERISTICHE TECNICHE

PESO NETTO	1,27 Kg / 2.79 lb
PESO LORDO	1,52 Kg /3.35 lb
CAPACITÀ UTILE	5 l.
UGELLO (L/min a 3 bar)	Regolabile a 0,5 l/min
MASSIMA PRESSIONE OPERATIVA	1,5 bar
BATTERIA (Litio-Ion)	3,7 V /1500 mAh (Li-Ion)
CARICABATTERIE CONSIGLIATO	5V - 2A
TEMPO MASSIMO DI CARICA	3 h
LIVELLO DI POTENZA SONORA	61,6 dB
TEMPERATURA DI FUNZIONAMENTO	5 - 45 °C / 41 - 113 °F
LUNGHEZZA LANCIA	58 cm
LUNGHEZZA TUBO FLESSIBILE	1,30 cm
LUNGHEZZA CINGHIA	1,50 cm
LARGHEZZA CINGHIA	2,5 cm
LARGHEZZA BOCCA DI RIEMPIMENTO Ø	13 - 4,5 cm
CODICE	83146

9 GARANZIA

I nostri prodotti sono garantiti dalla data d'acquisto dell'utilizzatore, contro ogni difetto di fabbrica o materiale. La garanzia si limita esclusivamente alla sostituzione gratuita dei pezzi riconosciuti difettosi dai nostri servizi. La garanzia non sarà applicabile in caso di uso indebito dei nostri materiali, smontaggio e/o modifiche dei nostri apparecchi, e per i pezzi d'uso e d'usura normale che richiedono manutenzione. La garanzia non si applicherà in caso di negligenza, imprudenza ed uso non razionale del materiale. Le spese di spedizione e trasporto dei pezzi in garanzia, così come la manodopera non realizzata presso il nostro stabilimento, saranno a carico dell'utilizzatore. Per rendere efficace la garanzia, ci dovrà pervenire, franco di porto, il pezzo oggetto di reclamo unitamente alla fattura o allo scontrino d'acquisto.

10 DICHIARAZIONE DI CONFORMITÀ CE

Si dichiara,

Goizper Group - C/Antigua 4 - E-20577 Antzuola - Spagna

sotto la nostra esclusiva responsabilità, che questo prodotto adempie alle Direttive macchine 2006/42/EC, Direttiva sulla Compatibilità Elettromagnetica 2014/30/EU e Direttiva ROHS 2011/65/EU, ed osserva le norme armonizzate UNE-EN 1012-1, UNE-EN 60335-1, UNE-EN 55014-1/2 e UNE-EN 61000.

Antzuola, ottobre 2023

Aitziber Uriarte, Direttore Tecnico



NL

1 TOEPASSINGSGEBIED

MATABI E7 EASY is een batterijgevoede elektrische sproeier voor uw tuin of boomgaard, hiermee kunt u op een comfortabele en eenvoudige manier werken, zonder dat u handmatig druk hoeft uit te oefenen, waardoor het werk prettiger is. Hiervoor is deze sproeier uitgerust met een compressor en een accu, zodat de prestaties optimaal zijn.

Met de **MATABI ACCESSOIRES** kan men de apparatuur aanpassen aan elk type behandeling [l.b]. Zie voor meer informatie www.matabi.com.

Deze sproeier werd ontworpen om fytosanitaire producten (fungiciden, herbiciden en insecticiden) aan te brengen die werden goedgekeurd door de overheden die dit soort producten reguleren voor gebruik in sproeiers. Dit toestel mag in geen geval gebruikt worden voor het verstuiven van ontvlambare of industriële producten (oplosmiddelen, zuren, basen enz.).



Het is belangrijk dat deze handleiding wordt gelezen en begrepen voor u de apparatuur gaat gebruiken. Besteed speciale aandacht aan het reinigen en onderhoud van de apparatuur om de sproeier een lange levensduur te verzekeren.



Dit symbool helpt om deze aanbevelingen te herkennen.

Besteed ook speciale aandacht aan de veiligheidsvoorschriften. Het niet opvolgen van de instructies en veiligheidsvoorschriften kan ernstig letsel tot gevolg hebben.



Het volgende symbool helpt om situaties te herkennen die bij niet naleving tot dergelijke gevolgen kunnen leiden.

2 ASSEMBLAGE EN OPSTARTEN

- **ASSEMBLAGE:** Volg voor de assemblage de instructies in de foto's van hoofdstuk [2.a].
- **NAZICHT:** Controleer met water of het toestel correct is geassembleerd, of het niet beschadigd is en in goede staat verkeert.
- **OPSTARTEN:** Volg voor het opstarten de instructies in de foto's van hoofdstuk [2.b].
- **ACCU:** Controleer voor elke werkdag of de accu opgeladen is. Zie hoofdstuk 6 voor het opladen van de accu.
- **CHEMISCH PRODUCT:** Voor moeilijk te verdunnen producten raden we aan het mengsel vooraf in een aparte container klaar te maken.
- **HET APPARAAT INSCHAKELLEN:** Om het apparaat in te schakelen, drukt u twee seconden op de aan/uit-knop totdat het apparaat wordt ingeschakeld.
- **APPARATUUR UITSCHAKELLEN:** Vergeet niet om het apparaat volledig uit te schakelen door op de aan/uit-knop te drukken (het lampje moet uitgaan) en de tank drukloos te maken door de klep te activeren na elke taak.



OM DE LEVENSDUUR VAN HET APPARAAT TE VERLENGEN, ZET U AAN HET EINDE VAN DE WERKDAG DE SCHAKELAAR UIT EN LAAT U DE DRUK IN HET APPARAAT ONTSNAPPEN DOOR DE KLEP TE BEDIENEN

3 REINIGING EN OPSLAG



HET IS BELANGRIJK DE SPECIFICATIES VOOR REINIGING EN OPSLAG TE VOLGEN OM DE JUISTE WERKING VAN DE APPARATUUR TE WAARBORGEN EN INCIDENTEN ZOALS BESCHREVEN IN HOOFDSTUK 7 TE VOORKOMEN. TABEL VOOR OPLOSSEN VAN PROBLEMEN

- Volg de aanwijzingen op de foto's in de betreffende gedeelten [3] voor het legen, schoonmaken en opbergen van de apparatuur.
- REINIG de apparatuur **ALTIJD** voor u ze opslaat of na gebruik (laat fytosanitaire producten nooit langer dan 8 uur in de pomp). Gebruik schoon water om de sproeier grondig te reinigen.
- Zorg ervoor dat het apparaat altijd drukloos en uitgeschakeld is wanneer u het opbergt.
- Om de juiste werking en de nuttige levensduur van de sproeier te verlengen, is het belangrijk de filters schoon te maken met een borstel en veel water, nooit met scherpe voorwerpen. Zie de plaats van de filters op de foto [3.5].
- Voor het reinigen van de buitenkant van de apparatuur gebruikt u een vochtige doek met neutrale zeep. Reinig nooit met water onder druk.
- Bewaar de apparatuur in lege toestand en buiten het bereik van kinderen in een schone, droge plaats, uit de buurt van direct zonlicht en extreme hitte of kou (tussen 10°C en 25°C). (Zie in hoofdstuk 6. Accu).
- Tijdens het vervoer moet de sproeier stevig worden vastgemaakt om elk risico op vallen, botsen of verwondingen te voorkomen

4 ONDERHOUD



DEZE APPARATUUR OMVAT ONDERDELEN DIE ONDERHEIVING ZIJN AAN SLIJTAGE, ONDER MEER DE ACCU, MOTOR, PAKKINGEN ENZ. HET IS BELANGRIJK OM EEN ONDERHOUD VAN DE APPARATUUR TE VOORZIEN VOOR ELK WERKSEIZOEN EN DE ONDERHOUDSSPECIFICATIES OP TE VOLGEN OM DE JUISTE WERKING VAN DE APPARATUUR TE WAARBORGEN, DE NUTTIGE LEVENSDUUR ERVAN TE VERLENGEN EN INCIDENTEN ZOALS VERMELD IN HOOFDSTUK 7 TE VOORKOMEN TABEL VOOR OPLOSSEN VAN PROBLEMEN

- **NAZICHT:** We raden aan bij het begin van elk sproeiseizoen een nazicht uit te voeren met gebruik van water om de juiste werking van de apparatuur te testen. Vervang in geval van beschadiging met originele stukken voordat u de apparatuur weer in gebruik neemt.
- **VERLENG DE LEVENSDUUR VAN PAKKINGEN:** Smeer regelmatig de bewegende delen. Zie foto [4.1]
- **KALIBRATIE SPROEIKOP:** Controleer de toestand van de sproeikop voor elk sproeiseizoen en vervang hem wanneer u aanzienlijke schade of slijtage vaststelt. [4.2]
- **ACCU:** Zie hoofdstuk 6. Accu voor onderhoud van de accu.

5

VEILIGHEIDSVORSCHRIFTEN



- De Europese wetgeving vereist dat de gebruiker de nodige training heeft gevolgd voor het gebruik, het reinigen en onderhoud van dit soort producten en apparatuur, en bovendien de gevaren heeft begrepen die eraan verbonden zijn.
- Gebruik elektrische apparatuur niet in een omgeving met explosiegevaar of in de aanwezigheid van ontvlambare stoffen.
- Stel de elektrische apparatuur niet bloot aan water of hoge luchtvochtigheid.
- Verander de apparatuur niet. Gebruik ze niet als ze beschadigd, vervormd of veranderd is van haar oorspronkelijke vorm.
- Lees aandachtig het etiket van het chemisch product en volg de voorregistraties en dosissen aanbevolen door de fabrikant.
- Sproei niet tegen de wind in of op zeer winderige dagen.
- Sproei niet op mensen, dieren of elektrische installaties.
- Voorkom vervuiling van land en waterwegen. Voor het afvoeren van lege containers en verouderde producten volgt u de aanbevelingen van de fabrikant en de geldende wetgeving.

PERSOONLIJKE VEILIGHEID

- Gebruik persoonlijke beschermingsmiddelen zoals veiligheidsbril, maskers, veiligheidsschoenen, geschikte kleding en handschoenen.
- Gebruik de apparatuur niet als u vermoeid bent of onder invloed van drugs, alcohol of medicijnen.
- Raadpleeg in geval van vergiftiging uw dokter, houd de verpakking of het etiket van het chemisch product bij de hand.
- Eet, drink of rook niet tijdens de hele sproei-operatie (voorbereiding, behandeling, reiniging enz.)
- Beveilig de apparatuur voordat: aanpassingen gedaan worden, accessoires vervangen of de apparatuur vervoerd wordt (persoonlijk of in een voertuig), ze wordt opgetild of opgeslagen.
- Was uw handen en blootgestelde huid volledig na het werken met chemische producten voor de landbouw.
- Dit apparaat kan worden gebruikt door kinderen vanaf 8 jaar en ouder en personen met verminderde fysieke, zintuiglijke of mentale capaciteiten of gebrek aan ervaring en kennis als ze onder toezicht staan of instructies hebben gekregen over het veilige gebruik van het apparaat en de gevaren begrijpen betrokken. Kinderen mogen niet met het apparaat spelen. Reiniging en onderhoud door de gebruiker mogen niet zonder toezicht door kinderen worden uitgevoerd.

6

ACCU



DE ACCU IS EEN ZEER GEVOELIG ONDERDEEL. VOLDOE AAN VOLGENDE WAARSCHUWINGEN OM HET RISICO OP ONTPLOFFING, BRAND OF ERNSTIG LETSEL TE VOORKOMEN EN DE NUTTIGE LEVENSDUUR TE VERLENGEN.

OPLADEN

- Laad niet op met de oplader van een sigarettenaansteker.
- De sproeier heeft een LED-statuslampje. Het knipperende lampje geeft aan dat de accu wordt opgeladen. Als de accu volledig is opgeladen, brandt het lampje continu groen.
- Als het lampje tijdens de behandeling rood brandt, betekent dit dat de batterij bijna leeg is en moet worden opgeladen.
- Sluit de oplader alleen binnenshuis aan, op een droge plaats en buiten het bereik van kinderen. Laad op in een omgeving met een temperatuur tussen 5°C en 45°C, <65% relatieve luchtvochtigheid.
- Gebruik de oplader niet in een omgeving met explosiegevaar.
- Sluit de oplader nooit aan of ontkoppel hem niet met vochtige handen.
- Stop het opladen wanneer het niet binnen de aangegeven tijd voltooid is.

OPSLAG

- Bewaar op een schone, droge plaats, zonder bijtende gassen en uit de buurt van direct zonlicht en extreme hitte of kou. We raden aan op te slaan in een omgeving tussen 10°C en 25°C met een relatieve vochtigheidsgraad onder 65% RH. Nooit bij temperaturen boven 60°C.
- Gedurende lange opslag raden we aan de accu om de 3 maanden op te laden.
- Bewaar buiten het bereik van kinderen.

VEILIGHEID



- Stel het product niet bloot aan vuur of te hoge temperaturen.
- Laat het apparaat niet achter of laad het niet op in de auto of op soortgelijke plekken waar de temperatuur kan oplopen tot 60 °C.
- Stel het elektrische gedeelte van de sproeier niet bloot aan water of hoge luchtvochtigheid.
- Demonteer nooit het elektrische gedeelte van de sproeier.
- Laat een lekkage van de accuvloeistof niet in aanraking komen met uw huid of ogen. Wanneer dat toch gebeurt, reinig dan met koud water en neem onmiddellijk contact met uw dokter.

7

TABEL VOOR OPLOSSEN VAN PROBLEMEN

GEÏDENTIFICEERD PROBLEEM	TE VERIFIËREN PUNTEN	UIT TE VOEREN ACTIES
De motor start niet.	De schakelaar is uitgeschakeld.	Zet de schakelaar in de werkpositie
	De accu is leeg.	Herlaad de accu
	Beschadigde pomp of elektronica	Neem contact met de distributeur
De accu laadt niet op of de autonomie ervan is verminderd.	De netwerkadapter is niet compatibel of beschadigd	Vervang de netwerkadapter
	De kabel is beschadigd	Vervang de USB-kabel
	De accu is oud. De levensduur loopt ten einde (levensduur van accu <65% van nominaal)	Neem contact met de distributeur
De motor werkt, maar spuit niet	Lekken	Controleer of de onderdelen en pakkingen goed zijn afgedicht. Draai de koppelingen vast
	Reinig het hydraulische circuit	Demonteer en reinig de onderdelen
De motor werkt, maar de sproeier bereikt de juiste druk niet of sproeit onregelmatig.	De sproeier bevat niet veel vloeistof	Het duurt lang voordat het systeem de optimale druk bereikt
	Het debiet van de sproeikop is te hoog	Het debiet van de sproeikop of sproeikoppen mag maximaal 1,6-3,2 l/min. bedragen
	Lekken	Controleer of de onderdelen en pakkingen goed zijn afgedicht. Draai de koppelingen vast
	De staat van de sproeikop	Vervang de sproeikop wanneer u schade of aanzienlijke slijtage vaststelt.
De motor kan niet worden ingeschakeld (aan/uit-knop)	Accu leeg	Laad het apparaat op
De handgreep sluit niet.	De staat van de verbindingen	Vervang en smeer de verbindingen of de filter met verbindingen.

8 TECHNISCHE KENMERKEN

NETTOGEWICHT	1,27 Kg / 2.79 lb
BRUTOGEWICHT	1,52 Kg /3.35 lb
NUTTIGE CAPACITEIT	5 l.
SPOEIMOND (l/min bij 3 bar)	Regelbaar tot 0,5 l/min
MAXIMALE WERKDRUK	1,5 bar
ACCU (Litio-Ion)	3,7 V /1500 mAh (Li-Ion)
AANBEVOLEN OPLADER	5V - 2A
MAXIMUM LAADDUUR	3 h
GELUIDSVERMOGENS NIVEAU	61,6 dB
WERKTEMPERATUUR	5 - 45 °C / 41 - 113 °F
LENGTE LANS	58 cm
LENGTE SLANG	1,30 cm
LENGTE RIEM	1,50 cm
BREEDTE RIEM	2,5 cm
BREEDTE VULOPENING Ø	13 - 4,5 cm
CODE	83146

9 GARANTIE

Onze goederen hebben een garantie van de datum van aankoop door de gebruiker, tegen elk fabricage- of materiaaldefect. De garantie is strikt beperkt tot de gratis vervanging van onderdelen die door onze service als defect beschouwd worden. De garantie is niet van toepassing in geval van oneigenlijk gebruik van onze materialen, demontage en/of wijzigingen uitgevoerd aan onze toestellen, en aan delen onderhevig aan normale slijtage die onderhoud vereisen. De garantie is niet van toepassing in geval van nalatigheid, onvoorzichtigheid en onredelijk gebruik van het materieel. Verzend- en transportkosten van onderdelen onder garantie alsook werk dat niet in onze fabriek uitgevoerd werd, zijn voor rekening van de gebruiker. Om aanspraak te maken op de garantie, stuurt u ons het onderdeel dat voorwerp is van de claim, vrachtvrij, samen met de kwitantie of de inkoopfactuur.

10 EG CONFORMITEITSVERKLARING

Wij,
Goizper Group - C/Antigua 4 - E-20577 Antzuola - Spanje
verklaaren onder onze uitsluitende verantwoordelijkheid dat dit product in overeenstemming is met Machinerichtlijn 2006/42/EC, Richtlijn Elektromagnetische Compatibiliteit 2014/30/EU en BGGG [RoHS] 2011/65/EU, in overeenstemming met de geharmoniseerde normen UNE-EN 1012-1, UNE-EN 60335-1, UNE-EN 55014-1/2 en UNE-EN 61000.
Antzuola, oktober 2023.

Aitziber Uriarte, Technisch directeur



SV

1 ANVÄNDNINGSSOMRÅDE

MATABI E7 EASY är en batteridrivnen elektrisk sprutare för ditt trädgårdsland eller trädgård, som gör det bekvämare och enklare att arbeta utan att du behöver trycka manuellt, vilket underlättar arbetet. För detta är denna spruta utrustad med en kompressor och ett batteri, så att dess prestanda är optimal.

MATABI TILLBEHÖR gör det möjligt att anpassa utrustningen för varje typ av behandling [1.b]. För mer information, se www.matabi.com.

Denna spruta har utformats för att applicera växtskyddsprodukter (fungicider, herbicider och insekticider) som godkänts av myndigheterna som reglerar dessa typer av produkter för användning med sprutor. Apparaten får under inga omständigheter användas för sprutning av brandfarliga och industriella produkter (lösningssmedel, syror, alkalier mm.).



Det är viktigt att denna manual läses och förstås innan du börjar använda utrustningen. Var särskilt noggrann med rengöring av utrustningen och att följa underhållstips för att säkerställa en lång livslängd av sprutan.

 Den här symbolen hjälper till att känna igen nämnda rekommendationer.

Ägna även uppmärksamhet åt säkerhetsbestämmelserna. Underlåtenhet att följa anvisningarna och säkerhetsanvisningarna kan leda till allvarliga skador.

 Följande symbol hjälper dig att känna igen de situationer som när de inte följs kan leda till sådana konsekvenser.

2 MONTERING OCH UPPSTARTNING

- **MONTERING:** För montering följs instruktionerna på bilderna i avsnitt [2.a].
- **KONTROLL:** Kontrollera med vatten att utrustningen har monterats korrekt, att den inte är skadad och är i gott skick.
- **UPPSTART:** För att starta följs instruktionerna på bilderna i avsnitt [2.b].
- **BATTERI:** Kontrollera att batteriet är laddat före varje arbetsdag. För att ladda batteriet, se avsnitt 6. *Batteri*.
- **KEMISK PRODUKT:** För svårspädda produkter rekommenderas att förbereda blandningen i förhand i en separat behållare.
- **STARTA ENHETEN:** enheten startas genom att trycka in knappen "på" / avstängd under två sekunder tills lyset går på.
- **STÅNG AV UTRUSTNINGEN:** Kom ihåg att stänga av enheten ordentligt genom att trycka på knappen på / avstängd (lyset ska slockna) samt att avlägsna trycket från ventilbehållaren varje gång du avslutar ett arbetspass.



FÖR ATT FÖRLÄNGA UTRUSTNINGENS LIVSLÄNGD, STÅNG AV STRÖMBRYTAREN OCH TÖM UT TRYCKET MED VENTILEN I SLUTET AV ARBETSDAGEN

3 RENGÖRING OCH FÖRVARING



DET ÄR VIKTIGT ATT FÖLJA RENGÖRINGS- OCH FÖRVARINGSSPECIFIKATIONERNA FÖR ATT SÄKERSTÄLLA KORREKT FUNKTION AV UTRUSTNINGEN OCH FÖR ATT FÖRHINDRA SITUATIONER SOM BESKRIVS I AVSNITT 7. FELSÖKNINGSTABELL

- Följ indikationerna på bilderna i avsnittet [3] om tömning, rengöring och förvaring av enheten.
- **RENGÖR ALLTID** utrustningen före förvaring eller efter användning (lämna aldrig bekämpningsmedel i pumpen längre än 8 timmar). För en fullständig rengöring, använd sprutan med rent vatten.
- Förvara alltid utrustningen utan tryck och avstängd.
- För att användningen och munstyckets livslängd ska bli så lång som möjligt är det viktigt att använda och rengöra filtren med en borste och att använda mycket vatten men aldrig några vassa föremål. Se platsen för filtren på fotot [3.5].
- För utvändigt rengöring av utrustningen, använd en fuktig trasa och neutral tvål. Rengör aldrig med en högtryckstvätt.
- Förvara utrustningen tömd och utom räckhåll för barn på en ren torr plats bort från direkt solljus och överflödigt värme och kyla (mellan 10 ° C och 25 ° C). (Se i avsnitt 6. *Batteri*).
- Under transport måste sprutan vara ordentligt fastsäckad för att förebygga risk för fall, kollisioner eller personskada.

4 UNDERHÅLL



DENNA UTRUSTNING INNEHÅLLER FÖRBRUKNINGSPARTIKLAR, INKLUSIVE BATTERI, MOTOR, TÄTNINGAR, MM. DET ÄR VIKTIGT ATT UNDERHÅLLA OCH SKÖTA UTRUSTNINGEN INNAN VARJE ANVÄNDNING SAMT ATT FÖLJA INSTRUKTIONERNA FÖR ATT SÄKERSTÄLLA ATT APPARATEN FUNGERAR KORREKT OCH FÖR ATT LIVSLÄNGDEN BLIR SÅ LÅNG SOM MÖJLIGT OCH ATT SITUATIONER FÖRHINDRAS SOM BESKRIVS I AVSNITT 7. FELSÖKNINGSTABELL

- **KONTROLL:** Inför varje sprutomgång rekommenderas att ett test görs med vatten för att kontrollera korrekt funktion av utrustningen. Om utrustningen har skadats, reparera med original reservdelar innan användning.

- **FÖRLÄNGD LIVSLÄNGD AV TÄTNINGAR:** Smörj rörliga delar regelbundet. Se bild [4.1]
- **KALIBRERING AV MUNSTYCKE:** Inför varje sprutomgång måste munstycket kontrolleras och ersättas om betydande skador eller slitage upptäcks. [4.2]
- **BATTERI:** För underhåll av batteri, se Avsnitt 6. *Batteri.*

5 SÄKERHETSFÖRESKRIFTER

- Europeisk lagstiftning kräver att användaren har genomgått nödvändig träning inför användning, rengöring och underhåll av denna typ av produkt och utrustning dessutom har förstått de faror som är inblandade.
- Använd inte elektrisk utrustning i explosiv miljö eller i närheten av brandfarliga ämnen.
- Utsätt inte den elektriska utrustningen för vatten eller hög luftfuktighet.
- Ändra inte på apparaten. Använd inte om den är skadad, deformerad eller ändrad från sin ursprungliga form.
- Läs noggrant de kemiska produkternas etikett och följ de anvisningar och doser som rekommenderas av tillverkaren.
- Spraya inte emot vinden eller under en blåsigt dag.
- Spraya inte människor, djur eller elinstallationer.
- Undvik att förorena mark och vattenvägar. För avyttring av tomma behållare och utgångna produkter följ tillverkarens rekommendationer och gällande lagstiftning.

PERSONLIG SÄKERHET

- Använd personlig skyddsutrustning som skyddsglasögon, masker, skyddsskor, lämplig klädsel och handskar.
- Använd inte utrustningen om du är trött, påverkad av droger, alkohol eller medicin.
- Vid förgiftning, kontakta läkare / sjukvårdare och ha den kemiska produktens förpackning till hands.
- Ät, drick eller rök inte under hela sprutaktiviteten (förberedelse, behandling, rengöring mm.)
- Säkra utrustningen före: några ändringar görs, tillbehör byts, transporter (personligen eller i fordon), lyft eller lagring.
- Efter att ha arbetat med kemiska lantbruksprodukter, tvätta händer och naken hud noggrant.
- Denna apparat kan användas av barn från 8 år och uppåt samt personer med nedsatt fysisk, sensorisk eller mental förmåga, eller bristande förmåga eller kunskap, om de är under uppsikt eller har fått lämplig utbildning om hur de ska använda apparaten på ett säkert sätt och om de förstår riskerna med den. Apparaten är ingen leksak. Rengöring och underhåll som ska utföras av användaren bör inte utföras av barn utan övervakning.

6 BATTERI



BATTERIET ÄR EN VÄLDIGT KÄNSLIG KOMponent. FÖLJ FÖLJANDE VARNINGSFÖRESKRIFTER FÖR ATT UNDVIKA RISK FÖR EXPLOSIONER, BRAND ELLER ALLVARLIGA SKADOR OCH FÖR ATT FÖRLÄNGA UTRUSTNINGENS LIVSLÄNGD.

LADDNING

- Ladda inte med en laddare för cigarettändare.
- Sprutan har en lysdiodindikator. Om den blinkar betyder det att batteriet laddas. När batteriet är fulladdat lyser lysdioden grönt med fast sken.
- Om lysdioden slår över på rött under en session är detta en varning om att batteriet är på väg att ta slut och behöver laddas.
- Anslut laddaren endast inomhus, på en torr plats och utom räckhåll för barn. Ladda i miljöer som håller en temperatur mellan 5° - 45° C, 65% RH.
- Använd inte laddaren i explosiva miljöer.
- Anslut aldrig eller koppla ur laddaren med blöta händer.
- Stoppa laddningen om laddningen inte är klar inom den angivna tiden.

LAGRING

- Förvara på en ren, torr plats, utan frätande gaser, och bort från direkt solljus och överflödigt värme eller kyla. Rekommenderad förvaringstemperatur ligger mellan 10° - 25° C i miljöer med relativ fuktighet under 65% RH. Aldrig vid temperaturer över 60° C.
- Under långa lagringsperioder rekommenderas att ladda batteriet var 3:e månad.
- Förvaras utom räckhåll för barn.

SÄKERHET

- Utsätt inte produkten för eld eller höga temperaturer.
- Lämna eller ladda inte utrustningen i bilen eller liknande platser där temperaturen kan nå 60°C.
- Utsätt inte sprutans elektriska del för vatten eller hög luftfuktighet.

- Demontera aldrig sprutans elektriska del.
- Låt inte läckande batterivätska komma i kontakt med hud eller ögon. Om det har inträffat, rengör med kallt vatten och kontakta genast läkare / sjukvårdare.

7 FELSÖKNINGSTABELL

IDENTIFIERAT PROBLEM	PUNKTER ATT UNDERSÖKA	ÅTGÄRDER ATT GENOMFÖRA
Motorn startar inte.	Strömbrytaren är avstängd	Slå på strömbrytaren
	Batteriet är slut	Ladda batteriet
	Trasig pump eller skadad elektronik	Kontakta distributören
Batteriet laddas inte upp eller dess kraft har minskats.	Nätadaptern är inte kompatibel eller skadad	Byt ut nätadaptern
	Kabeln är skadad	Byt ut USB-kabeln
	Batteriet är gammalt. Dess livslängd närmar sig slutet (batterilivslängd <65% av nominell livslängd)	Kontakta distributören
Motorn är igång men sprutar inte	Läckage	Kontrollera delarna och tätningarna för att säkerställa korrekt tätning. Dra åt anslutningar
	Rengör hydraulikretsen	Plocka isär och rengör delarna
Motorn fungerar men sprayen får inget tryck eller sprutningen är oregelbunden.	Låg vätskenivå i sprutan	Det tar för lång tid för systemet att nå optimalt tryck
	Munstycket är för stort för flödet	Byt ut mot ett munstycke eller en munstyckssats för ett flöde på max 1,6-3,2 l/min
	Läckage	Kontrollera delarna och tätningarna för att säkerställa korrekt tätning. Dra åt anslutningar
	Munstyckets skick	Byt munstycket om skador uppfattas eller betydande slitage upptäcks.
Motorn startar inte (startknapp)	Batteriet är urladdat	Ladda utrustningen
Handtaget stänger inte.	Kopplingarnas skick	Byt och smörj fogarna eller filtret med fogar.

8 TEKNISKA EGENSKAPER

NETTOVIKT	1,27 Kg / 2.79 lb
BRUTTOVIKT	1,52 Kg / 3.35 lb
ANVÄNDBAR KAPACITET	5 l.
MUNSTYCKE (l/min vid 3 bar)	Reglerbar till 0,5 l/min
MAX ARBETSTRYCK	1,5 bar
BATTERI (Litio-Ion)	3,7 V / 1500 mAh (Li-Ion)
REKOMMENDERAD LADDARE	5V - 2A
MAXIMAL LADDNINGSTID	3 h
LJUDEFFEKTIVÅ	61,6 dB
DRIFTTEMPERATUR	5 - 45 °C / 41 - 113 °F
LÄNGD SLANGMUNSTYCKE	58 cm
LÄNGD SLANG	1,30 cm
LÄNGD REM	1,50 cm
BREDD REM	2,5 cm
BREDD ÖPPNING FÖR PÅFYLLING Ø	13 - 4,5 cm
KOD	83146

GARANTI

Våra varor har en garanti, från inköpsdatum av användaren, mot eventuella tillverknings- eller materialfel. Garantin är strängt begränsad till fritt utbyte av de delar våra servicetekniker anser vara defekta. Garantin gäller inte vid felaktig användning av våra material, demontering och / eller ändringar som utförts på våra apparater, och för delar genom normalt slitage som kräver underhåll. Garantin gäller inte i händelse av försumlighet, oaktsamhet eller irrationell användning av materialet. Leverans och transportkostnader för delar under garanti samt utförande som inte utfördes i vår fabrik ska bäras av användaren. För att åberopa denna garanti, skicka oss den del som är föremål för fordran, fri frakt, tillsammans med kvittot eller inköpsfaktura.

EU FÖRSÄKRAN OM ÖVERENSSTÄMMELSE

Vi,
Goizper Group - C/Antigua 4 - E-20577 Antzuola - Spain
förklarar under eget ansvar att denna produkt överensstämmer med maskindirektiven 2006/42 / EU, Direktivet om Elektromagnetisk Kompatibilitet 2014/30/EU och ROHS-Direktiv 2011/65/EU, i enlighet med den harmoniserade UNE-EN 1012-1, UNE-EN 60335-1, UNE-EN 55014-1/2 och UNE-EN 61000-standarder. Antzuola, oktober 2023.

Aitziber Uriarte, Teknisk direktör



ANVENDELSESOMRÅDE

MATABI E7 EASY er en batteridreven elektrisk forstøver i haven, som giver dig gør det muligt at arbejde bekvemt og nemt, uden behov for manuelt tryk, hvilket gør arbejdet mere komfortabelt. Derfor er denne sprøjte udstyret med en kompressor og et batteri, så dens ydeevne er optimal.

MATABI ACCESSORIES gør det muligt at skræddersy udstyret til hver type behandling [1.b]. Se www.matabi.com for flere oplysninger.

Denne sprøjte er designet til at anvende plantebeskyttelsesmidler (fungicider, herbicider og insekticider), som er godkendt af de myndigheder, der regulerer disse typer produkter til brug med sprøjter. Under ingen omstændigheder må apparatet anvendes til sprøjtning af brandbare og industrielle produkter (opløsningsmidler, syrer, alkalier, etc.).



Det er vigtigt, at denne manual læses og forstås, inden du begynder at bruge udstyret.

Vær særlig opmærksom på udstyrets rengørings- og vedligeholdelsesråd for at sikre en længere levetid for sprøjten.

 Dette symbol gør det lettere at identificere anbefalingerne.

Vær ligeledes opmærksom på sikkerhedsforskrifterne. Manglende overholdelse af instruktionerne og sikkerhedsadvarslerne kan medføre alvorlig skade.

 Hvis de ikke overholdes, gør følgende symboler opmærksom på de situationer, som kan føre til sådanne konsekvenser.

MONTERING OG OPSTART

- **MONTERING:** Ved montering skal du følge instruktionerne i billederne i afsnit [2.a].
- **KONTROL:** Kontrollér med vand, at udstyret er monteret korrekt, at det ikke er beskadiget og er i god stand
- **OPSTART:** For at starte op skal du følge instruktionerne i billederne i afsnit [2.b].
- **BATTERI:** Sørg for, at batteriet er opladet inden hver arbejdsdag. Se afsnit 6 for at oplade batteriet. 6. *Batteri.*
- **KEMISK PRODUKT:** For produkter, der er vanskelige at fortynde, anbefales det at præparere blandingen på forhånd i en separat beholder.
- **SÅDAN TÆNDES UDSTYRET:** For at tænde udstyret skal du trykke på tænd/sluk-knappen i 2 sekunder, indtil udstyret tændes.
- **SLUKKE FOR UDSTYRET:** Husk at slukke udstyret helt ved at trykke på tænd/sluk-knappen (lyset skal slukke), og tag trykket af tanken ved at aktivere ventilen efter hver opgave.



FOR AT FORLÆNGE UDSTYRETS LEVETID SKAL DE SLUKKE FOR KONTAKTEN EFTER ENDT ARBEJDE OG TAGE TRYKKET AF UDSTYRET VED HJÆLP AF VENTILEN.

3 RENGØRING OG OPBEVARING



DET ER VIGTIGT AT FØLGE RENGØRINGS- OG OPBEVARINGSPECIFIKATIONERNE FOR AT SIKRE KORREKT BRUG AF UDSTYRET OG FOR AT FORHINDRE DE SITUATIONER, DER ER BESKRIVET I AFSNIT 7. TABEL OVER FEJLFINDING

- Følg anvisningerne vist på billederne i afsnittet [3] for tømning, rengøring og opbevaring af enheden.
- RENGØR ALTID udstyret før opbevaring eller efter brug (lad aldrig pumpen med plantebehandlingsprodukter være i sprøjten i mere end 8 timer). For at gøre sprøjten grundigt ren, skal den skylles godt igennem med rent vand.
- Opbevar altid apparatet uden tryk og slukket.
- For at udvide den korrekte drift- og brugstid for sprøjten er det vigtigt at bruge og rengøre filtre med en børste med rigeligt vand og aldrig skarpe genstande. Se placeringen af filtre på billedet [3.5].
- Ved udvendig rengøring af udstyret skal du bruge en fugtig klud med mild sæbe. Rengør aldrig med trykvand.
- Opbevar udstyret tomt og utilgængeligt for børn på et rent, tørt sted væk fra direkte sollys og stærk varme eller kulde (mellem 10 °C og 25 °C). (Se i afsnit 6. *Batteri*).
- Under transport skal sprøjten være godt sikret for at forhindre risiko for fald, kollisioner eller skader.

4 VEDLIGEHOLDELSE



DETTE UDSTYR INDEHOLDER KOMPONENTER, SOM BLIVER SLIDTE MED TIDEN, INKLUSIVE BATTERI, MOTOR, PAKNINGER, ETC. DET ER VIGTIGT AT UDFØRE VEDLIGEHOLDELSE AF UDSTYRET FØR HVER ANVENDELSE OG FØLGE VEDLIGEHOLDSES SPECIFIKATIONERNE FOR AT SIKRE KORREKT DRIFT OG FORLÆNGE LEVETIDEN SAMT FORHINDRE DE SITUATIONER, DER ER BESKRIVET I AFSNIT 7. TABEL OVER FEJLFINDING

- **KONTROL:** Ved starten af enhver anvendelse af sprøjten anbefales det at udføre kontrollen ved hjælp af vand for at sørge for korrekt betjening af udstyret. Hvis det er beskadiget, skal du reparere med originale reservedele inden brug.
- **FORLÆNGET LEVETID FOR PAKNING:** Smør de bevægelige dele regelmæssigt. Se billede [4.1]
- **KALIBRERING AF DYSE:** Forud for enhver anvendelse af sprøjten skal du kontrollere dysens tilstand og udskifte den, hvis der ses væsentlig skade eller slitage. [4.2]
- **BATTERI:** Se afsnit 6 *Batteri* for flere oplysninger om vedligeholdelse af batteriet.

5 SIKKERHEDSFORORDNINGER



- Europæisk lovgivning kræver, at brugeren har modtaget den nødvendige uddannelse til brug, rengøring og vedligeholdelse af denne type produkter og udstyr samt har forstået de involverede farer.
- Brug ikke elektrisk udstyr i eksplosiv atmosfære eller i nærheden af brandfarlige stoffer.
- Udsæt ikke det elektriske udstyr for vand eller høj luftfugtighed.
- Udstyret må ikke ændres eller modificeres. Udstyret må ikke anvendes, hvis det er beskadiget, deformeret eller ændret fra dets oprindelige form.
- Læs omhyggeligt det kemiske produkts etiket og følg de instruktioner og doser, der er anbefalet af producenten.
- Sprøjt ikke op mod vinden eller på meget blæsende dage.
- Sprøjt ikke på mennesker, dyr eller elektriske installationer.
- Undgå forurening af jord og vandveje. Overhold producentens anbefalinger og gældende lovgivning ved bortskaffelse af tomme beholdere og forældede produkter.

PERSONLIG SIKKERHED

- Brug personlige værnemidler, som f.eks. beskyttelsesbriller, masker, sikkerhedssko, passende tøj og handsker.
- Brug ikke udstyret, hvis du er træt eller under påvirkning af stoffer, alkohol eller medicin.
- I tilfælde af forgiftning skal du kontakte din læge og have den kemiske produktbeholder eller etiket til rådighed.
- Du må ikke spise, drikke eller ryge under hele sprøjteprocessen (forberedelse, behandling, rengøring mv.)
- Gør udstyret sikkert, før der foretages justeringer, udskiftning af tilbehør, transport (enten ved at bære det eller i et køretøj), løft eller opbevaring.
- Efter du har arbejdet med agrokemiske produkter, skal du vaske hænder og hud grundigt.
- Apparatet kan bruges af børn fra 8 år og opefter og af personer med nedsatte fysiske, sensoriske eller mentale

evner eller manglende erfaring og viden, såfremt de er under opsyn eller er blevet instrueret i sikker brug af apparatet og forstår de farer, der er forbundet hermed. Børn må ikke lege med apparatet. Rengøring og vedligeholdelse må ikke udføres af børn uden opsyn.

6

BATTERI



BATTERIET ER EN MEGET SENSITIV KOMPONENT. OVERHOLD DE FØLGENDE ADVARSLER FOR AT UNDGÅ EKSPLOSIONSRISIKO, BRAND ELLER ALVORLIG TILSKADEKOMST OG FOR AT FORLÆNGE Udstyrets LEVETID.

OPLADNING

- Oplad ikke ved brug af en cigaretlighter.
- Sprøjten er forsynet med lysdiode. Den blinkende lysdiode angiver, at batteriet er under opladning. Når batteriet er fuldt opladet, skifter lysdioden til konstant grønt lys.
- Hvis lysdioden skifter til rød under arbejdet, betyder det, at batteriet er lavt og skal oplades.
- Tilslut kun opladeren indendørs på et tørt sted, der er utilgængeligt for børn. Oplad i omgivelser med temperatur på mellem 5 °C og 45 °C og 65 % relativ luftfugtighed.
- Brug ikke opladeren i eksplosive omgivelser.
- Tilslut eller tag aldrig opladeren ud med våde hænder.
- Stop opladningen, hvis opladningen ikke er fuldført inden for den angivne tid.

OPBEVARING

- Opbevar udstyret på et rent, tørt sted uden ætsende gasser og væk fra direkte sollys og stærk varme eller kulde. Det anbefales at opbevare sprøjten ved temperatur på mellem 10 °C og 25 °C i omgivelser med relativ luftfugtighed under 65 %. Aldrig ved temperaturer over 60 °C.
- Under lange opbevaringsperioder anbefales det at oplade batteriet hver 3. måned.
- Opbevares utilgængeligt for børn.

SIKKERHED



- Udsæt ikke produktet for ild eller for høje temperaturer.
- Efterlad eller oplad ikke enheden i bilen eller lignende steder, hvor temperaturen kan nå op på 60 °C.
- Udsæt ikke den elektriske del af sprøjten for vand eller høj luftfugtighed.
- Afmonter aldrig den elektriske del af sprøjten.
- Lad ikke nogen lækage af batterivæske komme i kontakt med din hud eller øjne. Hvis det sker, skal du rengøre med koldt vand og straks kontakte en læge.

7

TABEL OVER FEJLFINDING

IDENTIFICERET PROBLEM	PUNKTER, DER SKAL KONTROLLERES	HANDLINGER, DER SKAL UDFØRES
Motoren starter ikke	Afbryderen er slukket	Tænd for afbryderen til arbejdsposition
	Batteriet er dødt	Genoplad batteriet
	Beskadiget pumpe eller elektronik	Kontakt forhandleren
Batteriet oplades ikke, eller dets ydelse er blevet forringet	Netadapteren er ikke kompatibel eller defekt	Udskift netadapteren
	Kablet er defekt	Udskift usb-kablet
	Batteriet er nyt Batteriet er gammelt. Dens levetid nærmer sig slutningen af forventet levetid (batterilevetid <65% af nominal)	Kontakt forhandleren
Motoren kører, men den sprøjter ikke	Lækage	Kontrollér elementer og pakninger for at sikre korrekt tætning. Efterspænd samlingerne
	Rens det hydrauliske kredsløb	Afmonter og rengør elementerne

IDENTIFICERET PROBLEM	PUNKTER, DER SKAL KONTROLLERES	HANDLINGER, DER SKAL UDFØRES
Motoren fungerer, men sprøjten når ikke trykket, eller sprøjtingen er uregelmæssig	Lav væskemængden i sprøjten	Der går længere tid, før systemet når det optimale tryk
	For højt flow på det anvendte mundstykke	Skift til et mundstykke eller en mundstykkeenhed til et flow på maks.1,6-3,2 l/min
	Lækage	Kontrollér elementer og pakninger for at sikre korrekt tætning. Efterspænd samlingerne
	Dysens tilstand	Udskift dysen, hvis der opstår skade, eller der ses væsentlig slitage
Motoren starter ikke (tænd/sluk-knap)	Batteriet er afladet	Oplad apparatet
Håndtaget lukkes ikke	Tilstanden af leddene	Skift og smør leddene eller filteret med leddene.

8

TEKNISKE DATA

NETTOVÆGT	1,27 Kg / 2.79 lb
BRUTTOVÆGT	1,52 Kg /3.35 lb
BRUGSKAPACITET	5 l.
MUNDSTYKKE (L/min ved 3 bar)	Kan justeres til 0,5 l/min
MAKSIMALT DRIFTSTRYK	1,5 bar
BATTERI (Litio-Ion)	3,7 V /1500 mAh (Li-Ion)
ANBEFALET OPLADER	5V - 2A
MAX. OPLADNINGSTID	3 h
LYDEFFEKTNIVEAU	61,6 dB
DRIFTSTEMPEATUR	5 - 45 °C / 41 - 113 °F
LÆNGDE PÅ SPRØJTEHOVED	58 cm
LÆNGDE PÅ SLANGE	1,30 cm
LÆNGDE PÅ REM	1,50 cm
BREDDE PÅ REM	2,5 cm
BREDDE PÅ PÅFYLDNINGSMUND Ø	13 - 4,5 cm
KODE	83146

9

GARANTI

Vores varer har en garanti fra købsdatoen mod enhver fabriktions- eller materielle fejl. Garantien er strengt begrænset til gratis udskiftning af dele, som vores virksomhed anser for defekte. Garantien gælder ikke i tilfælde af ukorrekt brug af udstyret, demontering og/eller ændringer, der udføres på vores enheder eller for de dele med normal slitage, der kræver vedligeholdelse. Garantien dækker ikke i tilfælde af uagtsomhed, forkert eller irrationel brug af udstyret. Forsendelses- og transportomkostninger for dele under garanti samt håndværk, der ikke blev udført på vores fabrik, skal betales af brugeren. Hvis du ønsker at påberåbe dig denne garanti, skal du sende den del, der er genstand for kravet, transportfrit til os sammen med kvittering eller indkøbsfaktura.

10

EF-OVERENSSTEMMELSESERKLÆRING

Vi,
Goizper Group - C/Antigua 4 - E-20577 Antzuola - Spanien
erklærer under eget ansvar, at dette produkt overholder maskindirektivet 2006/42/EF, Direktivet om Elektromagnetisk Kompatibilitet 2014/30/EU og ROHS-Direktivet 2011/65/EU, i overensstemmelse med den harmoniserede standarder i UNE-EN 1012-1, UNE-EN 60335-1, UNE-EN 55014-1/2 og UNE-EN 61000.
Antzuola, oktober 2023.

Aitziber Uriarte, Teknisk direktør





1 SOVELTAMISALA

MATABI E7 EASY on akkukäyttöinen sähkökäyttöinen ruisku kasvimaalla ja puutarhassa, jonka avulla voi työskennellä mukavasti ja helposti ilman käsin painamista, mikä tekee työstä miellyttävämpää. Tätä varten tämä ruisku on varustettu kompressorilla ja akulla, jotta sen suorituskyky on optimaalinen.

MATABI ACCESSORIES mahdollistaa käyttäjän räätälöivän laitteiston kutakin käsittelyä varten [1.b]. Lisätiedot, ks. www.matabi.com.

Tämä ruisku on suunniteltu siten, että voidaan käyttää sellaisten säätelyviranomaisten hyväksymiä kasvinsuojeluaineita (sienitautien torjunta-aineet, rikkakasvien torjunta-aineet ja hyönteisten torjunta-aineet), jotka sääntelevät tämän kaltaisia tuotteita ruiskukäyttöä varten. Laitetta ei missään olosuhteissa saa käyttää syttyvien ja teollisuustuotteiden (liuottimet, hapot, emäkset jne.) ruiskuttamiseen.

	<p>On tärkeää, että tämä käsikirja luetaan ja ymmärretään ennen laitteen käytön aloittamista. Kiinnitä erityistä huomiota laitteiden puhdistus- ja huolto-ohjeisiin, ruiskun pidennetyn käyttöiän säilyttämiseksi.</p>
	<p>Tämä symboli auttaa tunnistamaan nämä ohjeet.</p> <p>Kiinnitä vastaavasti erityistä huomiota turvallisuusmääräyksiin. Ohjeiden ja turvallisuusvaroitusten noudattamatta jättäminen voi aiheuttaa vakavia vammoja</p>
	<p>Seuraava symboli auttaa tunnistamaan tilanteet, joissa noudattamatta jättäminen voi johtaa tällaisiin seurauksiin.</p>

2 KOKOAMINEN JA KÄYNNISTYS

- **KOKOAMINEN:** Kokoamista varten, noudata osan [2.a] valokuvissa annettuja ohjeita.
- **VARMISTUS:** Varmista vettä käyttämällä, että laite on koottu oikein, ettei se ole vioittunut ja että se on kunnossa.
- **KÄYNNISTYS:** Käynnistämistä varten, noudata osan [2.b] valokuvissa annettuja ohjeita.
- **AKKU:** Ennen kutakin työpäivää, varmista akun lataus. Akun lataamiseksi, ks. osa 6. *Akku*.
- **KEMIALLINEN TUOTE:** Vaikeasti laimennettavia tuotteita varten, on suositeltavaa valmistaa seos etukäteen erillisessä säiliössä.
- **LAITTEEN KÄYNNISTÄMINEN:** Paina virtapainiketta 2 sekunnin ajan, kunnes laite käynnistyy.
- **LAITTEISTON KYTKENTÄ POIS PÄÄLTÄ:** Muista sammuttaa laite kokonaan painamalla virtapainiketta (valon täytyy sammua) ja tyhjennä säiliö paineesta kääntämällä venttiiliä jokaisen työn jälkeen.



LAITTEEN KÄYTTÖIÄN PIDENTÄMISEKSI SAMMUTA LAITE KYTKIMESTÄ TYÖPÄIVÄN PÄÄTTEEKSI JA POISTA LAITTEEN PAINO VENTTIILIN AVULLA.

3 PUHDISTUS JA SÄILYTYS



ON TÄRKEÄÄ NOUDATTAA PUHDISTUS- JA SÄILYTYSMÄÄRITYKSIÄ LAITTEEN OIKEAN KÄYTÖN VARMISTAMISEKSI JA OSASSA 7 MAINITTUJEN VAIKUTUSTEN ESTÄMISEKSI. VIANMÄÄRITYSTAULUKKO

- Tyhjennä, puhdista ja varastoi laite osion [3] kuvien ohjeiden mukaisesti.
- PUHDISTA laite AINA ennen säilytystä tai käytön jälkeen (älä koskaan jätä kasvinsuojeluaineita pumpun sisäpuolelle yli 8 tunnin ajaksi). Täydellinen puhdistus suoritetaan ruiskuttamalla laitteesta puhdasta vettä.
- Säilytä laite aina paineettomana ja sammutettuna.
- Laajentaaksesi oikeaa käyttöä ja ruiskun käyttöikä, on tärkeää käyttää ja puhdistaa suodattimella käyttäen harjaa suurella määrällä vettä, ei koskaan teräviä esineitä. Ks. suodattimien paikka valokuvassa [3.5].
- Laitteiston sisäpuolen puhdistamiseksi, käytä kosteaa liinaa neutraalilla saippualla. Älä koskaan puhdista paineistetulla vedellä.
- Säilö laitteisto tyhjänä ja poissa lasten ulottuvilta puhtaassa, kuivassa paikassa, poissa suorasta auringonvalosta ja liiallisesta kuumuudesta ja kylmyydestä (10 - 25°C välillä). (Ks. osassa 6. *Akku*).
- Sumutin on kiinnitettävä kuljetuksen aikana tiukasti putoamis-, törmäys- tai loukkaantumisvaaran estämiseksi

HUOLTO



TÄMÄ LAITE SISÄLTÄÄ RIKKOUTUVIA JA KULUTUSOSIA, MUKAAN LUKIEN AKKU, MOOTTORI, TIIVISTEET, ETC. ON TÄRKEÄÄ SUORITTAA LAITTEIDEN HUOLTO ENNEN KUNKIN PITKÄLLISEN SUORITUSJAKSON ALOITTAMISTA JA NOUDATTAU HUOLLON MÄÄRITYKSIÄ NIIN, ETTÄ VARMISTETAAN LAITTEIDEN OIKEA TOIMIVUUS, JOTTA VOIDAAN PIDENTÄÄ SEN KÄYTTÖIKÄÄ JA ESTÄÄ TOTEUTUMAT, JOTKA OVAT MAINITTUJA OSASSA 7. VIANMÄÄRITYSTAULUKKO

- **VARMISTUS:** Jokaisen suihkutusjakson alussa on suositeltavaa suorittaa vettä käyttämällä tarkistus laitteen oikean toiminnan suhteen. Jos vahingoittunut, korjaa alkuperäisillä varaosilla ennen käyttöä.
- **PIDENNÄ TIIVISTEEN KÄYTTÖIKÄÄ:** Voitele liikkuvat osat säännöllisesti. Ks. valokuva [4.1]
- **SUUTTIMEN KALIBROINTI:** Ennen kutakin suihkutusjaksoa, tarkista suuttimen tila ja vaihda se, mikäli havaitaan merkittäviä vaurioita tai kulumista. [4.2]
- **AKKU:** Akun huoltoa varten, ks. osa 6. *Akku.*

TURVALLISUUSSÄÄNNÖKSET



- Eurooppalaisessa lainsäädännössä edellytetään, että käyttäjä on saanut tarvittavan koulutuksen tämällyyppisten tuotteiden ja laitteiden käytön, puhdistuksen ja kunnossapidon osalta sen lisäksi, että hän on ymmärtää niihin liittyvät vaarat.
- Älä käytä sähkölaitteita räjähdysvaarallisissa tiloissa tai samassa tilassa palavien aineiden kanssa.
- Älä altista sähkölaitetta vedelle tai korkealle kosteudelle.
- Älä muunna laitetta. Älä käytä, jos se on vahingoittunut, vääristynyt tai sen muoto muuttunut alkuperäisestä.
- Lue tarkasti kemiallisen tuotteen etiketti ja noudata valmistajan suosittelamia esirekisteröintejä ja annostuksia.
- Älä ruiskuta tuulta vastaan tai erittäin tuulisina päivinä.
- Älä ruiskuta ihmisiin, eläimiin tai sähköasennuksiin.
- Vältä maaperän ja vesistöjen saastumista. Tyhjen astioiden ja vanhentuneiden tuotteiden hävittämisessä on noudatettava valmistajan suosituksia ja voimassa olevaa lainsäädäntöä.

HENKILÖKOHTAINEN TURVALLISUUS

- Käytä henkilökohtaisia suojavarusteita, kuten suojalaseja, kasvosuojia, turvajalkineita, sopivia vaatteita ja käsineitä.
- Älä käytä laitetta väsyneenä tai huumeiden, alkoholin tai lääkkeiden vaikutuksen alaisena.
- Myrkytysoireiden yhteydessä ota yhteys lääkäriin, pidä kemikaalikatelo tai etiketti käsillä.
- Älä syö, juo tai tupakoi koko ruiskutusprosessin aikana (valmistelu, käsittely, puhdistus jne.)
- Kiinnitä laite ennen seuraavia: muutosten tekeminen, lisävarusteiden vaihto, kuljetus (henkilökohtaisesti tai ajoneuvolla), nosto tai varastointi.
- Työskenneltyäsi maatalouskemikaalien kanssa, pese kädet ja paljas iho kokonaan.
- Tätä laitetta voivat käyttää yli 8-vuotiaat lapset ja henkilöt, joilla on heikentyneet fyysiset, aistilliset tai henkiset kyvyt tai kouluttamattomat ja kokemattomat ihmiset, jos he ovat valvonnan alla tai heille on opetettu laitteen oikeanlainen ja turvallinen käyttö ja he ymmärtävät siihen liittyvät vaarat. Lapset eivät saa leikkiä laitteella. Lapset eivät saa puhdistaa tai huoltaa laitetta ilman valvontaa.

AKKU



AKKU ON ERITTÄIN HERKKÄ KOMPONENTTI. NOUDATA SEURAAVIA VAROITUKSIA, JOTTA VÄLTETÄÄN RÄJÄHTÄMISEN, TULIPALON TAI VAKAVAN VAMMAN RISKIT JA PIDENNETÄÄN SEN KÄYTTÖIKÄÄ.

LATAUS

- Älä lataa tupakansytytintä käyttämällä.
- Sumuttimessa on LED-merkkivalo. Viilkkuva merkkivalo osoittaa, että akku latautuu. Kun akku on ladattu täyteen, merkkivalo palaa tasaisen vihreänä.
- Jos led-valo muuttuu toimenpiteen aikana punaiseksi, akku on vähissä ja se on ladattava.
- Liitä laturi vain sisätiloihin, kuivaan paikkaan ja lasten ulottumattomiin. Lataa ympäristöissä, joissa lämpötila on 5 - 45°C, 65 % suhteellista kosteutta.
- Älä käytä laturia räjähdysalttiissa ympäristöissä.
- Älä koskaan kytke tai irrota laturia märin käsin.
- Pysäytä lataus, jos latausta ei ole suoritettu määritetyn ajan kuluessa.

SÄILYTYS

- Säilytä puhtaassa, kuivassa paikassa, vapaa syövyttävistä kaasuista ja poissa suorasta auringonvalosta ja liiallisesta kuumuudesta tai kylmästä. Suosittelemme säilyttämään lämpötilassa välillä 10 - 25°C ympäristöissä, joissa suhteellinen kosteus on alle 65 % suhteellista kosteutta. Ei koskaan lämpötiloissa, jotka ylittävät 60°C.
- Pitkien säilytysjaksojen aikana, akun latausta suositellaan aina 3 kuukauden välein.
- Pidä poissa lasten ulottuvilta.

TURVALLISUUS

- Tuotetta ei saa altistaa avotulelle eikä korkeille lämpötiloille.
- Laitetta ei saa säilyttää eikä ladata autossa eikä muussa paikassa, jossa lämpötila voi nousta 60°C:seen.
- Sumuttimen sähköosaa ei saa altistaa vedelle eikä suurelle kosteudelle.
- Sumuttimen sähköosaa ei saa purkaa missään olosuhteissa.
- Älä salli minkään akun vuodon tulla kosketuksiin ihon tai silmien kanssa. Jos näin tapahtuu, puhdista kylmällä vedellä ja ota välittömästi yhteys lääkäriin.

7

VIANMÄÄRITYSTAUUKKO

TUNNISTETTU ONGELMA	VARMISTETTAVAT KOHDAT	SUORITETTAVAT TOIMENPITEET
Moottoria ei voida käynnistää	Kytkin on kytketty pois päältä	Käännä kytkin työskentelyasentoon
	Akku on kulutettu loppuun	Lataa akku
	Pumppu tai elektroniikka vaurioitunut	Ota yhteyttä jakelijaan
Akku ei lataudu tai sen autonomiaa on vähennetty	Verkkosovitin on yhteensopimaton tai vahingoittunut	Vaihda verkkosovitin
	Johto on vahingoittunut	Vaihda USB-johto
	Akku on vanha. Sen käyttöikä lähestyy loppuaan (akun käyttöikä <65 % nimellisarvosta)	Ota yhteyttä jakelijaan
Moottori on käynnissä, mutta se ei suihkuta	Vuoto	Tarkista osat ja liitokset oikean tiiviiden varmistamiseksi. Kiristä liitokset
	Puhdista hydraulipiiri	Pura ja puhdista osat
Moottori toimii, mutta ruiskutus ei saavuta haluttua painetta tai ruiskutus on epäsäännöllistä	Sumuttimessa olevan nesteen määrä on pieni	Optimaalisen paineen saavuttaminen kestää kauemmin
	Käytetyn suuttimen virtausnopeus on liian suuri	Vaihda suuttimeen tai suutinsarjaan, jonka maksimivirtausnopeus on 1,6-3,2 l/min
	Vuoto	Tarkista osat ja liitokset oikean tiiviiden varmistamiseksi. Kiristä liitokset
	Suuttimen kunto	Vaihda suutin, mikäli vahingoittumista tai merkittävää kulumista ja rikkoutumista havaitaan
Moottori ei käynnisty (käynnistyspainike)	Akku tyhjentynyt	Lataa laite
Kahva ei sulkeudu	Liitosten kunto	Vaihda ja rasvaa nivelet tai suodattimet nivellä

8 ΤΕΚΝΙΣΕΤ ΟΜΙΝΑΙΣΟΥΔΕΤ

NETTOPAIΝO	1,27 Kg / 2.79 lb
BRUTTOPAIΝO	1,52 Kg / 3.35 lb
ΤΆΥΤΤΟΤΙΛΑΥΟΥΣ	5 l.
SUUTIN (l/min 3 baarin paineella)	Säädettävissä arvoon 0,5 l/min
SUURIN KÄΥΤΤÖPAINE	1,5 bar
AKKU (Litio-Ion)	3,7 V / 1500 mAh (Li-Ion)
SUOSITELTU LATURI	5V - 2A
ENIMMÄISLATAUSAIKA	3 h
ÄÄΝEN TEHOTASO	61,6 dB
KÄΥΤΤÖLÄMPÖΤΙΛΑ	5 - 45 °C / 41 - 113 °F
SUMUTINPUTKEN PITUUS	58 cm
LETKUN PITUUS	1,30 cm
HIHNAN PITUUS	1,50 cm
HIHNAN LEVEYS	2,5 cm
ΤΆΥΤΤÖΑΥΚΟΝ ΚΟΚΟ Ø	13 - 4,5 cm
KOODI	83146

9 ΤΑΚΟΥ

Tuotteillamme on takuu, hankintapäivämäärästä alkaen käyttäjän toimesta, kaikkia valmistus- ja materiaalivikoja varten. Takuu on ehdottomasti rajoitettu ilmaisiin vaihto-osiiin, joita palvelumme pitävät viallisina. Takuu ei koske materiaaliemme sopimatonta käyttöä, irrottamista ja / tai muutoksia laitteisiimme, eikä osia normaalissa kulutuksessa, jotka edellyttävät huoltoa. Takuu ei koske laiminlyönnejä, varomattomuutta ja materiaalin kohtuutonta käyttöä. Käyttäjän on vastattava takuuehdot täyttävien osien lähettämisestä ja kuljettamisesta aiheutuvat kulut sekä valmistuksen, jota ei ollut suoritettu tehtaassamme. Voit pyytää tätä takuuta lähettämällä vaatimuksen osan sisällön, kuljetuksen, yhdessä kuitin tai ostolaskun kanssa.

10 EY-VAATIMUSTENMUKAISUUSVAKUUTUS

Me,
Goizper Group - C/Antigua 4 - E-20577 Antzuola - Espanja
ilmoittamme täysin sisällöstä vastaten, että tämä tuote täyttää Direktiivit 2006/42/EC, Sähkömagneettista Yhteensopivuutta Koskeva Direktiivi 2014/30/EU ja ROHS-Direktiivi 2011/65/EU, yhdessä harmonisoidun UNE-EN 1012-1, UNE-EN 60335-1, UNE-EN 55014-1/2 ja UNE-EN 61000 standardien kanssa.
Antzuola, lokakuu 2023.

Aitziber Uriarte, Tekninen johtaja

EL

1 ΠΕΔΙΟ ΕΦΑΡΜΟΓΗΣ

To MATABI E7 EASY είναι ένας ηλεκτρικός ψεκαστήρας με μπαταρία για τον σπρωώνα ή τον κήπο σας, ο οποίος σας επιτρέπει τον άνετο και εύκολο χειρισμό χωρίς να χρειάζεται άσκηση πίεσης με το χέρι, κάνοντας την εργασία πιο ευχάριστη. Για το σκοπό αυτό, αυτός ο ψεκαστήρας είναι εξοπλισμένος με συμπιεστή και μπαταρία, ώστε η απόδοσή του να είναι βέλτιστη.

To MATABI ACCESSORIES επιτρέπει την προσαρμογή του εξοπλισμού σε κάθε τύπο θεραπείας [1.β]. Για περισσότερες πληροφορίες, επισκεφτείτε τη διεύθυνση: www.matabi.com.

Αυτός ο ψεκαστήρας έχει σχεδιαστεί έτσι ώστε να εφαρμόζει φυτοπροστατευτικά προϊόντα (μυκητοκτόνα, ζιζανιοκτόνα και εντομοκτόνα) που έχουν εγκριθεί από τις αρχές που ρυθμίζουν αυτούς τους τύπους προϊόντων για χρήση με ψεκαστήρες. Σε καμία περίπτωση δεν πρέπει να χρησιμοποιείτε τη συσκευή για ψεκασμό εύφλεκτων και βιομηχανικών προϊόντων (διαλύτες, οξέα, αλκάλια κ.λπ.).



Είναι σημαντικό να διαβάσετε και να κατανοήσετε το παρόν εγχειρίδιο πριν αρχίσετε να χρησιμοποιείτε τον εξοπλισμό. Δώστε ιδιαίτερη προσοχή στις συμβουλές καθαρισμού και συντήρησης του εξοπλισμού, ώστε να διασφαλιστεί η εκτεταμένη διάρκεια ζωής του ψεκαστήρα.

! Αυτό το σύμβολο βοηθά στην αναγνώριση αυτών των συστάσεων.

Ομοίως, δώστε ιδιαίτερη προσοχή στους κανονισμούς ασφαλείας. Η μη τήρηση των οδηγιών και των προειδοποιήσεων ασφαλείας μπορεί να προκαλέσει σοβαρό τραυματισμό.

! Το ακόλουθο σύμβολο βοηθάει κάποιον να αναγνωρίσει τις καταστάσεις που, όταν δεν τηρούνται οι κανονισμοί, ενδέχεται να οδηγήσουν σε τέτοιες συνέπειες.

2 ΣΥΝΑΡΜΟΛΟΓΗΣΗ ΚΑΙ ΕΚΚΙΝΗΣΗ

- **ΣΥΝΑΡΜΟΛΟΓΗΣΗ:** Για τη συναρμολόγηση ακολουθήστε τις οδηγίες που δίνονται στις φωτογραφίες στην παράγραφο [2.α].
- **ΕΞΑΚΡΙΒΩΣΗ ΣΩΣΤΗΣ ΛΕΙΤΟΥΡΓΙΑΣ:** Βεβαιωθείτε με νερό ότι ο εξοπλισμός έχει συναρμολογηθεί σωστά, ότι δεν έχει υποστεί ζημιά και ότι βρίσκεται σε καλή κατάσταση λειτουργίας.
- **ΕΚΚΙΝΗΣΗ:** Για την εκκίνηση, ακολουθήστε τις οδηγίες που δίνονται στις φωτογραφίες στην παράγραφο [2.β].
- **ΜΠΑΤΑΡΙΑ:** Πριν από κάθε εργάσιμη ημέρα, βεβαιωθείτε ότι η μπαταρία είναι φορτισμένη. Για να φορτίσετε την μπαταρία, ανατρέξτε στην παράγραφο 6. Μπαταρία.
- **ΧΗΜΙΚΟ ΠΡΟΪΟΝ:** Για προϊόντα με δυσκολία στην αραίωση, συνιστάται η προετοιμασία του μίγματος εκ των προτέρων σε ξεχωριστό δοχείο.
- **ΕΝΕΡΓΟΠΟΙΗΣΗ ΣΥΣΚΕΥΗΣ:** Για να ενεργοποιήσετε τη συσκευή, πατήστε το κουμπί ενεργοποίησης/ απενεργοποίησης για 2 δευτερόλεπτα μέχρι να λειτουργήσει.
- **ΑΠΕΝΕΡΓΟΠΟΙΗΣΗ ΤΟΥ ΕΞΟΠΛΙΣΜΟΥ:** Απενεργοποιήστε τελείως τη συσκευή πατώντας το κουμπί ενεργοποίησης/ απενεργοποίησης (το φως πρέπει να σβήσει) και αποσυμπίεστε τη δεξαμενή χρησιμοποιώντας τη βαλβίδα αφού ολοκληρώσετε κάθε εργασία.



ΓΙΑ ΠΑΡΑΤΑΞΗ ΤΗΣ ΔΙΑΡΚΕΙΑΣ ΖΩΗΣ ΤΟΥ ΕΞΟΠΛΙΣΜΟΥ, ΣΤΟ ΤΕΛΟΣ ΤΗΣ ΕΡΓΑΣΙΑΣ ΗΜΕΡΑΣ ΚΛΕΙΣΤΕ ΤΟΝ ΔΙΑΚΟΠΤΗ ΚΑΙ ΑΠΕΛΕΥΘΕΡΩΣΤΕ ΤΗΝ ΠΙΕΣΗ ΤΟΥ ΕΞΟΠΛΙΣΜΟΥ ΜΕΣΩ ΤΗΣ ΒΑΛΒΙΔΑΣ

3 ΚΑΘΑΡΙΣΜΟΣ ΚΑΙ ΑΠΟΘΗΚΕΥΣΗ



ΕΙΝΑΙ ΣΗΜΑΝΤΙΚΟ ΝΑ ΤΗΡΗΣΤΕ ΤΙΣ ΠΡΟΔΙΑΓΡΑΦΕΣ ΚΑΘΑΡΙΣΜΟΥ ΚΑΙ ΑΠΟΘΗΚΕΥΣΗΣ ΓΙΑ ΝΑ ΕΞΑΣΦΑΛΙΣΤΕ ΤΗ ΣΩΣΤΗ ΛΕΙΤΟΥΡΓΙΑ ΤΟΥ ΕΞΟΠΛΙΣΜΟΥ ΚΑΙ ΝΑ ΑΠΟΦΥΓΕΤΕ ΤΑ ΠΕΡΙΣΤΑΤΙΚΑ ΠΟΥ ΠΕΡΙΓΡΑΦΟΝΤΑΙ ΣΤΟ ΤΜΗΜΑ 7. ΠΙΝΑΚΑΣ ΑΝΤΙΜΕΤΩΠΙΣΗΣ ΠΡΟΒΛΗΜΑΤΩΝ

- Ακολουθήστε τις οδηγίες των εικόνων [3] στην ενότητα αδειάσματος, καθαρισμού και αποθήκευσης εξοπλισμού.
- **ΚΑΘΑΡΙΖΕΤΕ ΠΑΝΤΑ** τον εξοπλισμό πριν από την αποθήκευση ή μετά τη χρήση (μην αφήνετε ποτέ φυτοφαρμακευτικά προϊόντα στο εσωτερικό της αντλίας για περισσότερο από 8 ώρες). Για πλήρη καθαρισμό, θέστε σε λειτουργία τον ψεκαστήρα με καθαρό νερό.
- Να αποθηκεύετε πάντα τη συσκευή χωρίς πίεση και απενεργοποιημένη.
- Για την επέκταση της σωστής λειτουργίας και της ωφέλιμης ζωής του ψεκαστήρα, είναι σημαντικό να χρησιμοποιείτε και να καθαρίζετε τα φίλτρα χρησιμοποιώντας μια βούρτσα με άφθονο νερό και ποτέ αιχμηρά αντικείμενα. Δείτε τη θέση των φίλτρων στη φωτογραφία [3.5].
- Για τον εξωτερικό καθαρισμό του εξοπλισμού, καλό είναι να χρησιμοποιείτε υγρό πανί με ουδέτερο σαπούνι. Ποτέ μην καθαρίζετε με πεπιεσμένο νερό.
- Φυλάξτε τον εξοπλισμό άδειο και μακριά από τα παιδιά σε καθαρό και στεγνό μέρος μακριά από το άμεσο ηλιακό φως και την υπερβολική ζέση και κρύο (μεταξύ 10°C και 25C). (Βλέπε ενότητα 6 μπαταρία).
- Κατά τη μεταφορά, ο ψεκαστήρας πρέπει να εφαρμόζεται σφιχτά για να αποφευχθεί κάθε κίνδυνος πτώσης, σύγκρουσης ή τραυματισμού

ΣΥΝΤΗΡΗΣΗ



Ο ΠΑΡΟΝ ΕΞΟΠΛΙΣΜΟΣ ΠΕΡΙΛΑΜΒΑΝΕΙ ΕΞΑΡΤΗΜΑΤΑ ΠΟΥ ΜΠΟΡΕΙ ΝΑ ΥΠΟΣΤΟΥΝ ΦΘΟΡΑ, ΣΥΜΠΕΡΙΛΑΜΒΑΝΟΜΕΝΩΝ ΤΩΝ ΜΠΑΤΑΡΙΩΝ, ΚΙΝΗΤΗΡΩΝ, ΜΟΝΩΤΙΚΩΝ ΣΥΝΔΕΣΜΩΝ, Κ.ΛΠ. ΕΙΝΑΙ ΣΗΜΑΝΤΙΚΗ Η ΑΝΑΛΗΨΗ ΤΗΣ ΣΥΝΤΗΡΗΣΗΣ ΤΟΥ ΕΞΟΠΛΙΣΜΟΥ ΠΡΙΝ ΑΠΟ ΚΑΘΕ ΕΚΣΤΡΑΤΕΙΑ ΚΑΙ ΝΑ ΘΗΡΕΙΤΕ ΤΙΣ ΠΡΟΔΙΑΓΡΑΦΕΣ ΣΥΝΤΗΡΗΣΗΣ ΓΙΑ ΝΑ ΕΞΑΣΦΑΛΙΣΤΕ ΤΗ ΣΩΣΤΗ ΧΡΗΣΗ ΤΟΥ ΕΞΟΠΛΙΣΜΟΥ, ΤΗΝ ΠΑΡΑΤΑΣΗ ΤΗΣ ΔΙΑΡΚΕΙΑΣ ΖΩΗΣ ΤΟΥ ΚΑΙ ΤΗΝ ΠΡΟΛΗΨΗ ΤΩΝ ΠΕΡΙΣΤΑΤΙΚΩΝ ΠΟΥ ΠΕΡΙΛΑΜΒΑΝΟΝΤΑΙ ΣΤΗΝ ΠΑΡΑΓΡΑΦΟ 7. ΠΙΝΑΚΑΣ ΑΝΤΙΜΕΤΩΠΙΣΗΣ ΠΡΟΒΛΗΜΑΤΩΝ

- **ΕΞΑΚΡΙΒΩΣΗ ΣΩΣΤΗΣ ΛΕΙΤΟΥΡΓΙΑΣ:** Στην αρχή κάθε εκστρατείας ψεκασμού, συνιστάται η διεξαγωγή της εξακριβωσης με χρήση νερού όσον αφορά τη σωστή λειτουργία του εξοπλισμού. Σε περίπτωση βλάβης, επισκευάστε με γνήσια ανταλλακτικά, πριν τη χρήση.
- **ΠΑΡΑΤΑΣΗ ΔΙΑΡΚΕΙΑΣ ΖΩΗΣ ΜΟΝΩΤΙΚΟΥ ΣΥΝΔΕΣΜΟΥ:** Λιπάνετε τα κινούμενα εξαρτήματα τακτικά. Ανατρέξτε στη φωτογραφία [4.1]
- **ΒΑΘΜΟΝΟΜΗΣΗ ΑΚΡΟΦΥΣΙΟΥ:** Πριν από κάθε εκστρατεία ψεκασμού, ελέγξτε την κατάσταση του ακροφυσίου και αντικαταστήστε το σε περίπτωση εντοπισμού σημαντικής ζημιάς ή φθοράς. [4.2]
- **ΜΠΑΤΑΡΙΑ:** Για τη συντήρηση της μπαταρίας, βλ. παράγραφο 6. Μπαταρία.

ΚΑΝΟΝΙΣΜΟΙ ΑΣΦΑΛΕΙΑΣ

- Η ευρωπαϊκή νομοθεσία απαιτεί από τον χρήστη να έχει λάβει την απαιτούμενη εκπαίδευση για τη χρήση, τον καθαρισμό και τη συντήρηση αυτού του είδους προϊόντων και εξοπλισμού, εκτός από την κατανόηση των σχετικών κινδύνων.
- Μην χρησιμοποιείτε ηλεκτρικό εξοπλισμό σε εκρηκτικές ατμόσφαιρες ή παρουσία εύφλεκτων ουσιών.
- Μην εκθέτετε τον ηλεκτρολογικό εξοπλισμό σε νερό ή σε υψηλή υγρασία.
- Μην τροποποιείτε τη συσκευή. Μην τη χρησιμοποιείτε αν έχει υποστεί ζημιά, παραμορφωθεί ή αλλάξει από το αρχικό της σχήμα.
- Διαβάστε προσεκτικά την ετικέτα του χημικού προϊόντος και ακολουθήστε τις προκαταχωρίσεις και τις δόσεις που συνιστά ο κατασκευαστής.
- Μην ψεκάζετε κόντρα στον άνεμο ή κατά τις πολύ θεαλλώδεις ημέρες.
- Μην ψεκάζετε ανθρώπους, ζώα ή ηλεκτρικές εγκαταστάσεις.
- Αποφύγετε τη μόλυνση της γης και των πλωτών οδών. Για τη διάθεση των άδειων δοχείων και των παρωχημένων προϊόντων, να συμμορφώνεστε με τις συστάσεις του κατασκευαστή και την ισχύουσα νομοθεσία.

ΠΡΟΣΩΠΙΚΗ ΑΣΦΑΛΕΙΑ

- Χρησιμοποιείτε ατομικό προστατευτικό εξοπλισμό, όπως γυαλιά, μάσκες, υποδήματα ασφαλείας, κατάλληλα ρούχα και γάντια.
- Ο εξοπλισμός δεν πρέπει να χρησιμοποιείται από άτομο που είναι κουρασμένο ή υπό την επίρεια ναρκωτικών, αλκοόλ ή φαρμάκων.
- Σε περίπτωση δηλητηρίασης, συμβουλευτείτε τον παθολόγο/γιατρό σας και έχετε μαζί σας το δοχείο ή την ετικέτα του χημικού προϊόντος.
- Μην τρώτε, πίνετε ή καπνίζετε κατά τη διάρκεια ολόκληρης της διαδικασίας ψεκασμού (προετοιμασία, θεραπεία, καθαρισμός κ.λπ.)
- Ασφαλίστε τον εξοπλισμό πριν: πραγματοποιήσετε οποιεσδήποτε προσαρμογές, αλλάξετε οποιαδήποτε εξαρτήματα, μεταφέρετε (προσωπικά ή σε όχημα), ανυψώσετε ή αποθηκεύσετε τυχόν εξαρτήματα.
- Μετά την εργασία με αγροχημικά προϊόντα, συνιστάται να πλένετε εντελώς τα χέρια και το γυμνό δέρμα.
- Αυτή η συσκευή μπορεί να χρησιμοποιηθεί από παιδιά ηλικίας 8 ετών και άνω, καθώς και από άτομα που έχουν μειωμένες σωματικές, αισθητηριακές ή διανοητικές ικανότητες ή έλλειψη εμπειρίας και γνώσης, εφόσον τους παρασχεθεί η κατάλληλη επίβλεψη ή εκπαίδευση σχετικά με τη χρήση της συσκευής με ασφαλή τρόπο και εάν κατανοούν τους κινδύνους που ενέχει. Τα παιδιά δεν πρέπει να παίζουν με τη συσκευή. Ο καθαρισμός και η συντήρηση που πρέπει να εκτελούνται από τον χρήστη δεν πρέπει να γίνεται από παιδιά χωρίς επίβλεψη.

ΜΠΑΤΑΡΙΑ



Η ΜΠΑΤΑΡΙΑ ΕΙΝΑΙ ΠΟΛΥ ΕΥΑΙΣΘΗΤΙΚΗ ΣΥΣΚΕΥΗ. ΣΥΝΙΣΤΑΤΑΙ ΝΑ ΣΥΜΜΟΡΦΩΝΕΣΤΕ ΜΕ ΤΙΣ ΑΚΟΛΟΥΘΕΣ ΠΡΟΕΙΔΟΠΟΙΗΣΕΙΣ ΓΙΑ ΤΗΝ ΑΠΟΦΥΓΗ ΚΙΝΔΥΝΟΥ ΕΚΡΗΞΗΣ, ΠΥΡΚΑΓΙΑΣ ΣΟΒΑΡΟΥ ΤΡΑΥΜΑΤΙΣΜΟΥ ΚΑΙ ΓΙΑ ΤΗΝ ΠΑΡΑΤΑΣΗ ΤΗΣ ΔΙΑΡΚΕΙΑΣ ΖΩΗΣ ΤΗΣ.

ΦΟΡΤΙΣΗ

- Μην φορτίζετε με φορτιστή για αναπτήρες.
- Ο ψεκαστήρας διαθέτει ένδειξη led. Το LED που αναβοσβήνει υποδεικνύει ότι η μπαταρία φορτίζεται. Ήταν η μπαταρία είναι πλήρως φορτισμένη, το led αλλάζει σε σταθερό πράσινο.
- Εάν κατά τη χρήση το φως LED αλλάξει σε κόκκινο, σημαίνει ότι η μπαταρία είναι σχεδόν άδεια και πρέπει να εναποφορτιστεί.
- Τοποθετήστε το φορτιστή μόνο σε εσωτερικό χώρο, σε στεγνό μέρος και μακριά από παιδιά. Φορτίστε σε περιβάλλοντα με θερμοκρασία μεταξύ 5°C και 45°C και σχετική υγρασία της τάξεως του 65%.
- Μην χρησιμοποιείτε το φορτιστή σε περιβάλλοντα έκρηξης.
- Ποτέ μην συνδέετε ή αποσυνδέετε το φορτιστή με βρεγμένα χέρια.
- Ενεργοποιήστε τη φόρτιση εφόσον η φόρτιση δεν έχει ολοκληρωθεί εντός της καθορισμένης ώρας.

ΑΠΟΘΗΚΕΥΣΗ

- Φυλάσσετε σε καθαρό, ξηρό μέρος, χωρίς διαβρωτικά αέρια, μακριά από το άμεσο ηλιακό φως και την υπερβολική ζέση ή κρύο. Συνιστάται η αποθήκευση μεταξύ 10°C και 25°C σε περιβάλλοντα με σχετική υγρασία κάτω από 65%. Απαγορεύεται η αποθήκευση σε θερμοκρασίες που υπερβαίνουν τους 60°C.
- Κατά τη διάρκεια μεγάλων περιόδων αποθήκευσης, συνιστάται η φόρτιση της μπαταρίας κάθε 3 μήνες.
- Αποθηκεύστε τον εξοπλισμό μακριά από τα παιδιά.

ΑΣΦΑΛΕΙΑ



- Μην εκθέτετε το προϊόν σε φωτιά ή υπερβολικές θερμοκρασίες.
- Μην αφήνετε και μην φορτίζετε τη συσκευή στο αυτοκίνητο ή σε παρόμοια μέρη όπου η θερμοκρασία μπορεί να φτάσει τους 60°C.
- Μην εκθέτετε το ηλεκτρικό τμήμα του ψεκαστήρα στο νερό ή σε υψηλή υγρασία.
- Μην αποσυναρμολογείτε ποτέ το ηλεκτρικό τμήμα του ψεκαστήρα.
- Μην επιτρέπετε τυχόν διαρροή υγρού της μπαταρίας να έρθει σε επαφή με το δέρμα ή τα μάτια σας. Σε περίπτωση που συμβεί αυτό, καθαρίστε με κρύο νερό και επικοινωνήστε αμέσως με το γιατρό σας.

ΠΙΝΑΚΑΣ ΑΝΤΙΜΕΤΩΠΙΣΗΣ ΠΡΟΒΛΗΜΑΤΩΝ

ΠΡΟΣΔΙΟΡΙΣΜΕΝΟ ΠΡΟΒΛΗΜΑ	ΣΗΜΕΙΑ ΠΡΟΣ ΕΞΑΚΡΙΒΩΣΗ	ΕΝΕΡΓΕΙΕΣ ΠΡΟΣ ΥΛΟΠΟΙΗΣΗ
Ο κινητήρας δεν ξεκινά.	Ο διακόπτης είναι απενεργοποιημένος.	Γυρίστε το διακόπτη στη θέση λειτουργίας
	Η μπαταρία έχει εξαντληθεί.	Επαναφορτίστε την μπαταρία
	Η αντλία ή ηλεκτρονικό σύστημα έχουν υποστεί βλάβη	Επικοινωνήστε με το διανομέα
Η μπαταρία δεν φορτίζεται ή έχει μειωθεί η αυτονομία της.	Ο προσαρμογέας δικτύου δεν είναι συμβατός ή έχει υποστεί βλάβη	Αντικαταστήστε τον προσαρμογέα δικτύου
	Το καλώδιο είναι κατεστραμμένο	Αντικαταστήστε το καλώδιο usb
	Η μπαταρία είναι παλιά. Η διάρκεια ζωής της πλησιάζει στο τέλος της (διάρκεια ζωής της μπαταρίας <65% της ονομαστικής τιμής)	Επικοινωνήστε με το διανομέα
Ο κινητήρας λειτουργεί αλλά δεν ψεκάζει.	Διαρροή	Ελέγξτε τα εξαρτήματα και τις φλάντζες ώστε να βεβαιωθείτε για τη σωστή στεγανοποίηση. Σφίξτε τους συνδέσμους
	Καθαρίστε το υδραυλικό κύκλωμα.	Αποσυναρμολογήστε και καθαρίστε τα εξαρτήματα
Ο κινητήρας λειτουργεί αλλά ο ψεκασμός δεν φτάνει την πίεση ή ο ψεκασμός είναι ακανόνιστος.	Η ποσότητα του υγρού στον ψεκαστήρα είναι μικρή	Το σύστημα χρειάζεται περισσότερο χρόνο για να φτάσει στη βέλτιστη πίεση
	Η ροή του ακροφύσιου είναι υπερβολική	Αλλάξτε το ακροφύσιο ή το σύνολο ακροφύσιων με μέγιστη ροή 1,6-3,2 L/min

ΠΡΟΣΔΙΟΡΙΣΜΕΝΟ ΠΡΟΒΛΗΜΑ	ΣΗΜΕΙΑ ΠΡΟΣ ΕΞΑΚΡΙΒΩΣΗ	ΕΝΕΡΓΕΙΕΣ ΠΡΟΣ ΥΛΟΠΟΙΗΣΗ
Ο κινητήρας λειτουργεί αλλά ο ψεκάσμος δεν φτάνει την πίεση ή ο ψεκάσμος είναι ακανόνιστος.	Διαρροή	Ελέγξτε τα εξαρτήματα και τις φλάντζες ώστε να βεβαιωθείτε για τη σωστή στεγανοποίηση. Σφίξτε τους συνδέσμους
	Η κατάσταση του ακροφυσίου	Αντικαταστήστε το ακροφύσιο σε περίπτωση που διαπιστωθεί ζημιά ή εάν διακρίνεται σημαντική φθορά.
Δεν ξεκινά ο κινητήρας (κουμπί ενεργοποίησης)	Εξαντλημένη μπαταρία	Φορτίστε τη συσκευή
Η λαβή δεν κλείνει	Η κατάσταση των συνδέσμων	Αλλάξτε και λιπάνετε τους συνδέσμους ή το φίλτρο με συνδέσμους.

ΤΕΧΝΙΚΑ ΧΑΡΑΚΤΗΡΙΣΤΙΚΑ

ΚΑΘΑΡΟ ΒΑΡΟΣ	1,27 Kg / 2.79 lb
ΜΙΚΤΟ ΒΑΡΟΣ	1,52 Kg / 3.35 lb
ΩΦΕΛΙΜΗ ΙΚΑΝΟΤΗΤΑ	5 l.
ΑΚΡΟΦΥΣΙΟ (L/min 3 bar)	Ρυθμιζόμενο στα 0,5 l/min
ΜΕΓΙΣΤΗ ΛΕΙΤΟΥΡΓΙΚΗ ΠΡΕΣΗ	1,5 bar
ΜΠΑΤΑΡΙΑ (ΙΟΝΤΑ ΛΙΘΙΟΥ)	3,7 V /1500 mAh (Li-Ion)
ΣΥΝΙΣΤΩΜΕΝΟΣ ΦΟΡΤΙΣΤΗΣ	5V - 2A
ΜΕΓΙΣΤΟΣ ΧΡΟΝΟΣ ΦΟΡΤΩΣΗΣ	3 h
ΕΠΙΠΕΔΟ ΗΧΗΤΙΚΗΣ ΙΣΧΥΟΣ	61,6 dB
ΘΕΡΜΟΚΡΑΣΙΑ ΛΕΙΤΟΥΡΓΙΑΣ	5 - 45 °C / 41 - 113 °F
ΜΗΚΟΣ ΤΗΣ ΕΞΑΠΛΩΣΗΣ	58 cm
ΜΗΚΟΣ ΣΩΛΗΝΑ	1,30 cm
ΜΗΚΟΣ ΙΜΑΝΤΑ	1,50 cm
ΠΛΑΤΟΣ ΙΜΑΤΟΣ	2,5 cm
ΠΛΑΤΟΣ ΣΤΟΜΑΤΟΣ ΠΛΗΡΩΣΗΣ Ψ	13 - 4,5 cm
ΚΩΔΙΚΟΣ	83146

ΕΓΓΥΗΣΗ

Τα προϊόντα μας έχουν εγγύηση από την ημερομηνία αγοράς από το χρήστη, έναντι οποιουδήποτε κατασκευαστικού ελαττώματος ή ελαττώματος υλικών. Η εγγύηση περιορίζεται αυστηρά στη δωρεάν αντικατάσταση εξαρτημάτων τα οποία θεωρούνται ελαττωματικά από τις υπηρεσίες επισκευής μας. Η εγγύηση δεν ισχύει σε περίπτωση ακατάλληλης χρήσης των υλικών μας, αποσυναρμολόγησης ή/και αλλαγών που πραγματοποιήθηκαν στις συσκευές μας, καθώς και σε εξαρτήματα με φυσιολογική φθορά που απαιτούν συντήρηση. Η εγγύηση δεν ισχύει σε περίπτωση αμέλειας, δυσπιστίας και παράλογης χρήσης του υλικού. Τα έξοδα αποστολής και μεταφοράς των εξαρτημάτων που καλύπτονται από την εγγύηση καθώς και οι εργασίες που δεν εκτελέστηκαν στο εργοστάσιό μας θα βαρύνουν το χρήστη. Για να επικαλεστείτε αυτή την εγγύηση, στείλτε μας το εξάρτημα που είναι το αντικείμενο της αξίωσης με δωρεάν μεταφορά, μαζί με την απόδειξη παραλαβής ή το τιμολόγιο αγοράς.

ΔΗΛΩΣΗ ΣΥΜΜΟΡΦΩΣΗΣ ΕΚ

Εμείς,

Goizper Group - C/Antigua 4 - E-20577 Antzuola - Spain

δηλώνουμε με δική μας ευθύνη ότι το προϊόν αυτό συμμορφώνεται με τις οδηγίες 2006/42/ΕΚ, Οδηγία Ηλεκτρομαγνητικής Συμβατότητας 2014/30/ΕΕ και οδηγία RoHS 2011/65/ΕΕ, σύμφωνα με τα εναρμονισμένα πρότυπα UNE-EN 1012-1, UNE-EN 60335-1, UNE-EN 55014-1/2 και UNE-EN 61000.

Antzuola, Οκτώβριος 2023.

Aitziber Uriarte, Τεχνικός Διευθυντής



