

**3** LIMPIEZA Y ALMACENAMIENTO / NETTOYAGE ET STOCKAGE / CLEANING AND STORAGE / LIMPEZA E ARMAZENAMENTO / REINIGUNG UND LAGERUNG / PULIZIA E CONSERVAZIONE / REINIGING EN OPSLAG / RENGÖRING OCH FÖRVARING / RENGÖRING OG OPBEVARING / PUHDISTUS JA SÄILLYTYS / التنظيف والتخزين / ΚΑΘΑΡΙΣΜΟΣ ΚΑΙ ΦΥΛΑΞΗ / ОЧИСТКА И ХРАНЕНИЕ / TEMİZLIK VE DEPOLAMA / CURĂȚĂRE ȘI DEPOZITARE

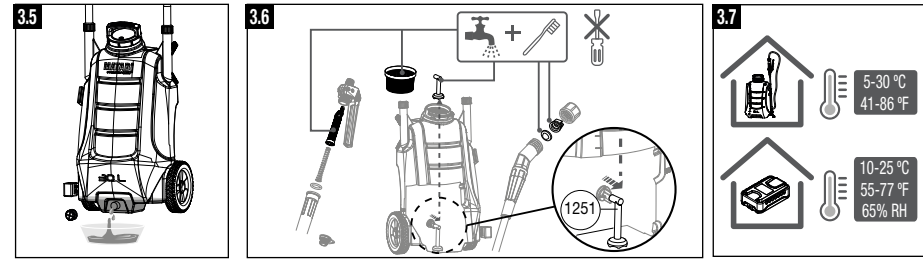

**4** MANTENIMIENTO / ENTRETIEN / MAINTENANCE / MANUTENÇÃO / INSTANDHALTUNG / MANUTENZIONE / ONDERHOUD / UNDERHÅLL / VEDLIGEHOLDELSE / YLLÄPITO / الصيانة / Συντήρηση / ОБСЛУЖИВАНИЕ / ВАКИМ / İNTRRETINERE

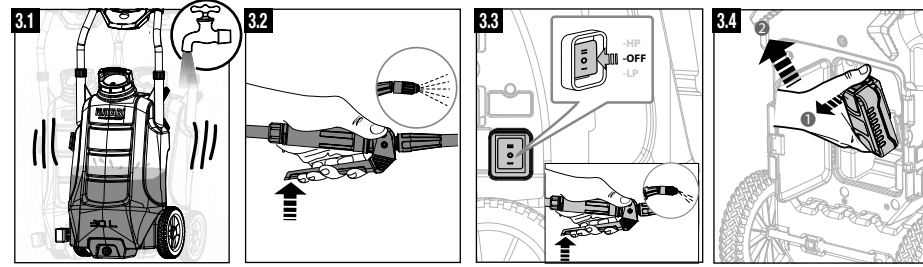
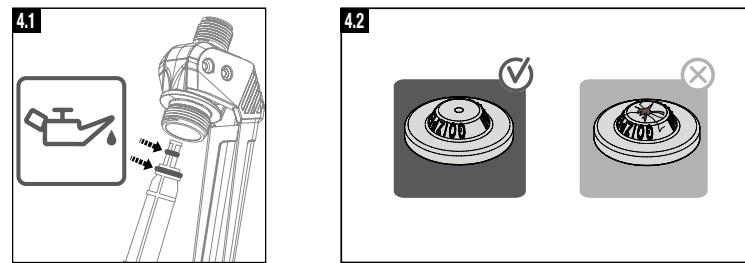

**5** NORMAS DE SEGURIDAD / NORMES DE SECURITE / SAFETY REGULATIONS / NORMAS DE SEGURANÇA / SICHERHEITSGESETZ / NORME DI SICUREZZA / HET GEBRUIK EN DE VEILIGHEIDSNORMEN / ANVÄNDNING OCH SÄKERHETSNORMER / ANVENDELSE OG SIKKERHEDSVEJLEDNINGER / TURVALLISUUSOHJEET / الانظمة الأمنية / Κανονισμοί ασφαλείας / ИСПОЛЬЗОВАНИЕ И ПРАВИЛА БЕЗОПАСНОСТИ / GÜVENLİK YÖNETMELİĞİ / REGLEMENTĂRI PRIVIND SIGURANȚA

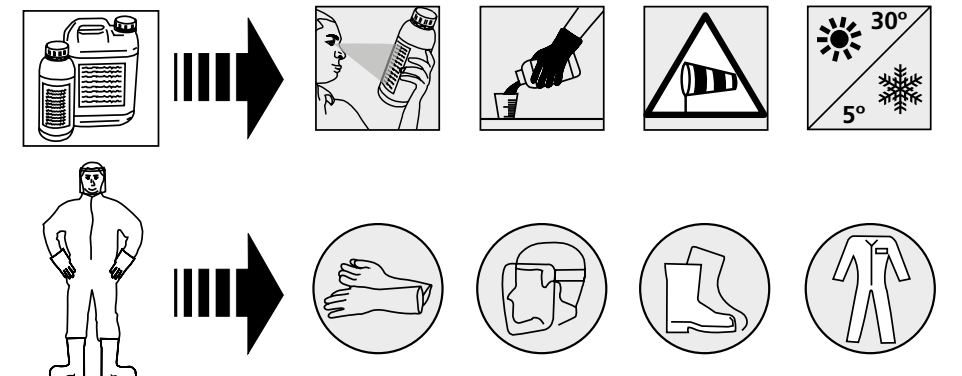

**SELECCIÓN DE BOQUILLAS - CHOIX DES BUSES - NOZZLE SELECTION - SELEÇÃO DE BICOS - DÜSENAUSWAHL - SCELTA UGELLI - KEUZE VAN DE SPUITMONDEN - VAL AV MUNSTYCKEN - VALGFRIE DYSER - VALG AF STRÅLEDYSER - SUUKKAPPALEIDEN VALINTA / الرشاشات المختارة / Επιλογή ακροφυσίων / ВЫБОР ФОРСУНКИ / NOZUL SEÇİMİ / SELECTAREA DUZEI**

**T.1** BOQUILLAS INCLUIDAS - BUSES INCLUSES - INCLUDED NOZZLES - BICOS INCLUSOS - MITGELIEFERTE DÜSEN - UGELLI COMPRESI - SPROEIKOPPEN INBEGREPEN - INKLUDERADE MUNSTYCKEN - INKLUDEREDYSE - SUUTTIMET SISÄLTYETTY - الرشاشات المضمنة - Διαφορετικά - ДЛИТЕЛЬНОСТЬ / Sürec / Durata

POS	II	COD.	DES.	BAR - PSI	L/min-GPM	L/ha v=1m/s H=50cm	GPA v=2mph H=20"	L-Gal	n°x
II	HP	8.30.42.807	HCR	4,5 65	F	80	298	100 26	3
	LP	8.34.46.806.1	4 HC	3,5 50	F	80	337	150 39	5
I	HP	8.34.45.806.2	D/1,15/1"	1,5 22	M	120	164	300 79	10
	LP	8.34.44.824.1	FE80/80/1,2/3	2,5 36	M	80	218	160 42	5

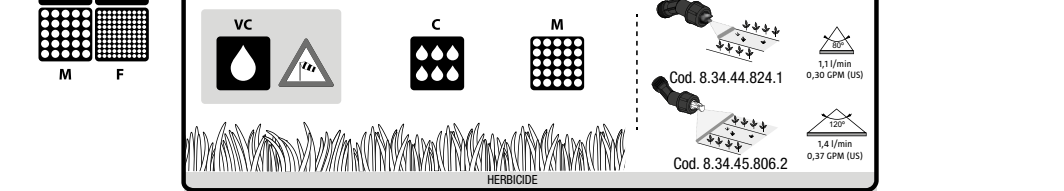
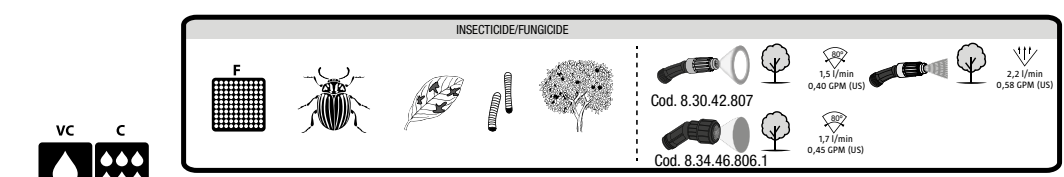

**T.2** BOQUILLAS OPCIONALES - BUSES OPTIONNELLES - OPTIONAL NOZZLES - BICOSS OPCIONAIS - OPTIONALE DÜSEN - UGELLI OPZIONALI - SPROEIKOP OPTIONEEL - EXTRA MUNSTYCKEN - VALGFRIE DYSER - VALGFRIE VALINNAISA / الرشاشات الاختيارية / ΠΡΟΑΙΡΕΤΙΚΑ ΑΚΡΟΦΥΣΙΑ - СОПЛА ПРЕДЛАГАЕМЫЕ - NOZULLAR İSTEĞE BAĞLI - DUZE OPTIONALE

n°x	POS I					Código color lpm (liters por minute) - Colour code lpm (liters per minute)	POS II				
	Gal	L	PSI	BAR	BAR		PSI	L	Gal	n°x	
4,5	37	140	54	3,75	-	Amarillo - Yellow (0,8 lpm)	-	-	-	-	
5	40	150	50	3,5	-	Lila - Lilac (1 lpm)	-	-	-	-	
5	42	160	36	2,5	4,5 65	Azul - Blue (1,2 lpm)	4,5	65	100	26 3	
7,5	60	230	29	2	3,5 50	Rojo - Red (1,6 lpm)	3,5	50	150	40 5	
10	79	300	22	1,5	2,75 40	Marrón - Brown (2 lpm)	2,75	40	180	47 6	
-	-	-	-	-	1,5 22	Blanco - White (3,2 lpm)	1,5	22	400	105 13	

CHARACTERÍSTICAS TÉCNICAS / CARACTERISTICIS TECHNICHES / TECHNICAL CHARACTERISTICS / CARACTERÍSTICAS TÉCNICAS / TECHNISCHE MERKMALE / CARATTERISTICHE TECNICHE / TECHNISCHE KENNENKEN / TECHNISCHE DATA / TEKNISSET OMINAISUDET / الخصائص التقنية / Технік характэрыстыкі / TECHNISCHE KARAKTERISTIEK / CARACTERISTICI TEHNICE

ES	FR	EN	PT	DE	IT	NL	SV	RO	TR	RU	EL	AR	FI	DA
PESO NETO/NET WEIGHT	POIDS NET/NET WEIGHT	EMPTY NET WEIGHT	PESO LÍQUIDO/LIQUID WEIGHT	NETTOGEWICHT/LEER NETTOGEWICHT/VOL	NETTOGEWICHT/LEER NETTOGEWICHT/VOL	NETTOGEWICHT/LEER NETTOGEWICHT/VOL	NETTOGEWICHT/LEER NETTOGEWICHT/VOL	GREUTATE/NETĂ GĂLTI	NET AĞIRLIK/BOŞ NET AĞIRLIK/DOU	МАССА НЕТО/ПУСТОЙ	ΜΑΣΣΑ ΝΕΤΟ/ΚΟΛΥΤΟΙ	القوزن الصافي/الوزن الصافي	NETTOPAINO/TYHÄ NETTOPAINO/IRANNA	NETTOVÄRGT/TYHÄ NETTOVÄRGT/PILOT
PESO BRUTO/GROSS BRUT	POIDS BRUT	FULL NET WEIGHT	PESO BRUTO	BRUTTOGEWICHT	BRUTTOGEWICHT	BRUTTOGEWICHT	BRUTTOGEWICHT	GREUTATE/NETĂ PŪNĂ	BRÜTTAĞIRLIK	БЕС ЧЕРТО	ΜΕΚΤΟ ΒΑΡΟΣ/ΤΑΜΠΡΕ	القوزن الكلي/الوزن الكلي	BRÜTTOPAINO	BRÜTTOVÄRGT
CAPACIDAD/NOMINAL PRESSION/MAXIMUM OPERATING PRESSURE	CAPACITATE/NOMINALE PRESIUNE/OPERATING PRESSURE	RATED CAPACITY	CAPACIDADE NOMINAL	MAXIMALE ARBEITSDRUCK	NOMINALE CAPACITET	NOMINALE CAPACITET	MAX ARBEITSDRUCK	CAPACITATE NOMINĂ	MAXIMALE VERDRUK	МАКСИМАЛЬНАЯ РАБОЧАЯ ДАВЛЕНИЕ	ΑΝΩΤΑΤΗ ΧΟΡΤΙΜΟΤΗΤΑ/ΝΟΜΙΝΑΛΙΑ ΕΜΟΣΥ	القوة القصوى/القوة القصوى	MAXIMALE KAPACITET	MAX ARBEITSDRUCK
VOLUMEN RESIDUAL	VOLUME RESIDUAL	RESIDUAL VOLUME	VOLUME RESIDUAL	RESTVOLUME	RESTVOLUME	RESTVOLUME	ÄRRÄSÄÄDE VOIM	PRESIUNE MAXIMA DE FUNCTIONARE	MAXIMALE VERDRUK	ОСТАТОЧНЫЙ ОБЪЕМ	ΥΠΟΛΕΙΠΟΜΕΝΗ ΠΑΝΤΑ	القوة المتبقية/القوة المتبقية	MAXIMALE KAPACITET	ÄRRÄSÄÄDE VOIM
BOMBA/FLUJO ABERTO	POMPE/DEBIT OUVERT	OPEN PUMP FLOW	BOMBA FLUJO ABERTO	BETRIEBSDRUCK	POMPA FLUSS/ABERTO	POMPA FLUSS/ABERTO	ÖPPEN PUMP STRÖM	DEBIT LIBER/POMPĂ	BRÜTTAĞIRLIK	РАБОЧАЯ РАБОЧАЯ ДАВЛЕНИЕ	ΡΑΧΟΔΟΣ ΟΡΓΑΝΤΩΝ/ΝΟΣΟΜΟ	القوة المتبقية/القوة المتبقية	ÖPPEN PUMP STRÖM	BRÜTTOVÄRGT
BATERIA/Litium-Ion	BATTERIE/Litium-Ion	BATTERY (Litium-Ion)	BATERIA (Li-Ion)	LITHIUM-IONEN-AKKUMULATOR	BATERIA (Litium-Ion)	BATERIA (Litium-Ion)	ÖPPEN PUMP STRÖM	ACUMULATOR (LITIUION)	OP LADER	БАТЕРЕЯ (Литий-ион)	ΜΠΑΤΑΡΙΑ (ΙΟΝΤΙΑ ΛΙΘΙΟΥ)	القوة المتبقية/القوة المتبقية	OP LADER	OP LADER
ENTRADA	Entrée	Input	Entrada	LAGERDRÄT	OP LADER	OP LADER	BATERIA (Litium-Ion)	INTRARE	OP LADER	Вход	ΕΙΣΟΔΟΣ	القوة المتبقية/القوة المتبقية	OP LADER	OP LADER
SALIDA	Sortie	Output	Saida	Ausgang	Output	Output	BATERIA (Litium-Ion)	ESPRE	OP LADER	Выход	ΕΞΟΔΟΣ	القوة المتبقية/القوة المتبقية	OP LADER	OP LADER
TIEMPO DE CARGA/MAXIMO	TEMPS DE CHARGE/MAXIMAL	MAXIMUM CHARGE TIME	TEMPO DE CARGA/MAXIMO	MAXIMALE LADEZEIT	MAXIMALE LADEZEIT	MAXIMALE LADEZEIT	MAXIMALE LADNINGSTID	TEMPORUL DE ÎNCARCARE	OP LADER	МАКСИМАЛЬНОЕ ВРЕМЯ ЗАРЯДКИ	ΜΑΧΙΜΑΛΟ ΧΡΟΝΟΣ	القوة المتبقية/القوة المتبقية	OP LADER	OP LADER
TEMPERATURA DE FUNCIONAMIENTO	TEMPÉRATURE DE FONCTIONNEMENT	OPERATING TEMPERATURE	TEMPERATURA DE FUNCIONAMIENTO	BETRIEBSTEMPERATUR	TEMPERATURA DE FUNCIONAMENTO	TEMPERATURA DE FUNCIONAMENTO	DRIFTTEMPERATUR	TEMPERATURA DE ÎNCARCARE	OP LADER	РАБОЧАЯ ТЕМПЕРАТУРА	ΤΕΜΠΕΡΑΤΥΡΑ ΛΕΙΤΟΥΡΓΙΑΣ	القوة المتبقية/القوة المتبقية	OP LADER	OP LADER
ALCANCE/MAXIMO EN CHORRO	PORTÉE/MAXIMALE EN JET	MAXIMAL REACH	ALCANCE/MAXIMO EN JATO	MAXIMALE STRAHLEBRECHWEITE	LIMITA MASSIMO GETTO	MAXIMAL RÄCKVIDD AV STRÅLE	MAXIMAL RÄCKVIDD AV STRÅLE	MAXIMUL DE ÎNCARCARE	OP LADER	МАКСИМАЛЬНОЕ ДОСТИГАЕМОЕ РАДИУС	ΜΑΧΙΜΑΛΟ ΑΚΤΙΝΟΜΕΤΡΟ	القوة المتبقية/القوة المتبقية	OP LADER	OP LADER
CÓDIGO	CODE	CODE	CÓDIGO	CODE	CODE	CODE	CODE	CODE	CODE	КОД	ΚΩΔ	القوة المتبقية/القوة المتبقية	CODE	CODE

**Gozper Group**  
 C/ ANTIGUA, 4  
 20577 ANTZUOLA  
 GUIPUZCOA - SPAIN  
 spraying@gozper.com  
 Tel.: 34-943 786000  
 www.matabi.com

**evolution 30 LTC<sup>S</sup>**

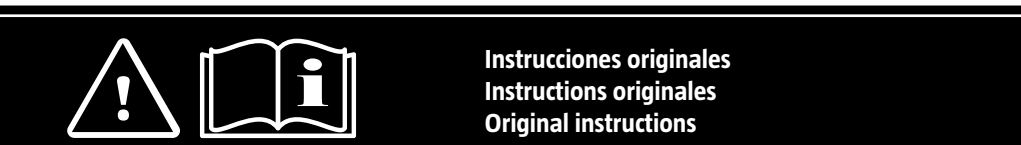

**Instrucciones originales / Instructions originales / Original instructions**

ES - Gracias por confiar en nosotros. Por favor, lea detenidamente esta hoja de instrucciones antes de usar el equipo.

FR - Merci de la confiance que vous nous témoignez et nous vous invitons à lire attentivement la feuille d'instructions avant l'utilisation de l'appareil.

EN - Thanking you for the trust placed in us. Please, read this instruction sheet carefully before using the sprayer.

PT - Obrigado por confiar em nós. Por favor, leia atentamente esta folha de instruções antes de usar o equipamento.

DE - Wir danken Ihnen für Ihr Vertrauen. Bitte lesen Sie diese Anweisung sorgfältig, bevor Sie das Gerät einsetzen.

IT - Grazie della fiducia riposta nella nostra azienda. Si prega di leggere attentamente il presente foglio di istruzioni prima di utilizzare l'attrezzatura.

NL - Dank u wel voor het in ons gestelde vertrouwen. Gelieve dit blad aandachtig door te lezen alvorens de uitrusting te gebruiken.

SE - Tack för ert förtroende. Läs noggrant igenom dessa anvisningar före användning av utrustningen.

DA - Vi takker for den tillid, som De har vist os. De anmodes venligst om nøje at gennemlæse den vedlagte brugsvejledning, før De tager udstyret i brug.

FI - Kiitos tuotteitamme kohtaan osoittamastasi luottamuksesta. Ole hyvä ja lue huolellisesti tämä käyttöohje ennen laitteen käyttöä.

AR - شكراً لتفئتنا من فضلك. أقرء وثيقة تعليمات الاستخدام بإمعان ودقة قبل استعمال الجهاز.

EL - Σας ευχαριστούμε που μας εμπιστεύεστε. Σας παρακαλούμε να διαβάσετε προσεκτικά αυτή τη σελίδα οδηγιών πριν χρησιμοποιήσετε τον εξοπλισμό.

RU - Спасибо за ваше доверие к нам. Пожалуйста, внимательно прочтите данный лист с инструкциями до использования оборудования.

TR - Bize güvendiğiniz için teşekkür ederiz. Lütfen cihazı kullanmadan önce bu yazıyı dikkatlice okuyunuz.

RO - Mulțumim pentru încrederea acordată. Vă rugăm să citiți cu atenție aceste instrucțiuni înainte de a utiliza aparatul.

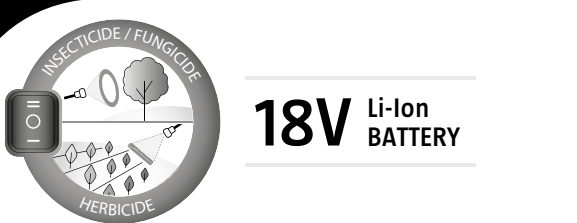

Ref. 84343200



## 1 ÁMBITO DE APLICACIÓN

Evolution 30 LTC-s es un pulverizador a batería con control electrónico que garantiza una **PULVERIZACIÓN HOMOGÉNEA DURANTE TODO EL TRATAMIENTO** y está dotado de dos ruedas que permiten un transporte más cómodo. Permite seleccionar de una forma sencilla el modo de trabajo más adecuado para cada tipo de aplicación.

Para ello este modelo cuenta con dos posiciones. Una posición de alta presión (HP) adecuada para tratamientos de insecticidas y fungicidas, donde se requieren gotas finas con una buena cobertura. Y otra posición de baja presión (LP) adecuada para los tratamientos herbicidas con gotas más gruesas, con el fin de evitar la deriva.

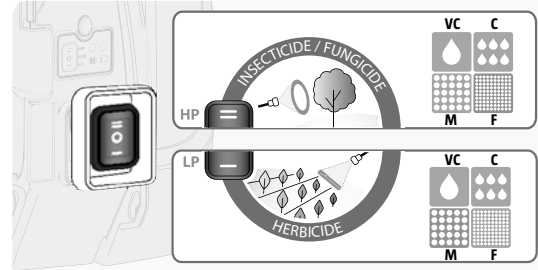

Tamaño de gota: VC: Muy grueso; C: grueso; M: medio; F: fino

Los **ACCESORIOS MATABI** permiten adaptar el equipo a cada tipo de tratamiento [1.b]. Para más información consultar [www.matabi.com](http://www.matabi.com).

Este pulverizador se ha diseñado para aplicar productos fitosanitarios (fungicidas, herbicidas e insecticidas) aprobados por las autoridades que regulan este tipo de productos para su uso con pulverizadores. En ningún caso se debe utilizar este aparato para pulverizar productos inflamables e industriales (disolventes, ácidos, alcalinos,...).



Es importante que lea y comprenda este manual antes de empezar a trabajar con el equipo. Preste especial atención a los consejos de limpieza y mantenimiento del equipo para asegurar una vida prolongada del pulverizador. Del mismo modo preste especial atención a las normas de seguridad. El incumplimiento de las instrucciones y advertencias de seguridad pueden dar lugar a lesiones graves.

⚠ Este símbolo ayuda a reconocer las situaciones que si no se cumplen pueden llevar a dichas consecuencias.

## 2 MONTAJE Y PUESTA EN MARCHA

- **MONTAJE:** Para el montaje siga las indicaciones de las imágenes del apartado [2.a].
- **VERIFICACIÓN:** Verifique con agua que el equipo ha sido montado correctamente, que no está dañado y que está en buenas condiciones de trabajo.
- **PUESTA EN MARCHA:** Para la puesta en marcha siga las indicaciones de las imágenes del apartado [2.b].
- **BATERÍA:** Antes de cada jornada de trabajo, asegúrese de que la batería está cargada. Para la carga de la batería consulte el apartado 6. *Batería*. Al instalar la batería en el equipo, asegúrese de que queda bien bloqueada. [2.13]
- **PRODUCTO QUÍMICO:** Para productos de difícil dilución, es recomendable preparar antes la mezcla en un recipiente independiente.
- **SELECCIÓN DE LA POSICIÓN DE TRABAJO:** Seleccione la boquilla y la posición de trabajo más adecuado para su aplicación según las tablas T.1 y T.2. [2.14]

LAS PRESTACIONES DEL EQUIPO PUEDEN VERSE DISMINUIDAS SI SE EMPLEA UNA BOQUILLA NO RECOMENDADA EN LAS TABLAS T.1 Y T.2.

- **APAGAR EQUIPO:** El equipo viene equipado de un interruptor de presión que detiene el motor al soltar la manilla, pero el equipo aún sigue encendido. Para apagar completamente el equipo, coloque el interruptor en posición OFF según la imagen [2.16].

PARA ALARGAR LA VIDA ÚTIL DEL EQUIPO, AL TERMINAR LA JORNADA DE TRABAJO APAGUE EL INTERRUPTOR GENERAL, ACCIONE LA MANILLA PARA LIBERAR LA PRESIÓN DEL CIRCUITO HIDRÁULICO [2.15] Y RETIRE LA BATERÍA DEL EQUIPO.

## 1.a ÁMBITO DE APLICACIÓN / DOMAINE D'APPLICATION / FIELD OF APPLICATION / ÁREA DE APLICAÇÃO / ANWENDUNGSBEREICH / AMBITO DI APPLICAZIONE / TOEPASSINGSGEBIED / TILLÄMPNINGSOMRÅDE / ANVENDELSESOMRÅDE / KÄYTTÖKOHTET / VALINNAINEN / مجال التطبيق / Αντικείμενο εφαρμογής / ОБЛАСТЬ ПРИМЕНЕНИЯ / UYGULAMA KAPSAMI / DOMENIU DE APLICARE

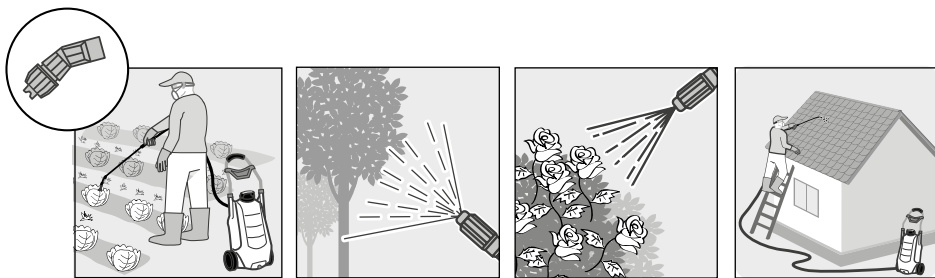

ACCESORIOS OPCIONALES / ACCESSOIRES OPTIONNELS / OPTIONAL ACCESSORIES / ACESSÓRIOS OPCIONAIS / ZUBEHÖRTEILE, WAHLWEISE / ACCESSORI OPZIONALI / OPZIONELE ACCESSOIRES / TILLBEHÖR ENLIGT VAL / VALGFRIT TILBEHØR / VALINNAISET LISÄVARUSTEET / الملحقات الاختيارية / Προαιρετικά εξαρτήματα / ДОПОЛНИТЕЛЬНЫЕ АКСЕССУАРЫ / İSTEGE BAGLI AKSESUARLAR / ACCESSORII OPȚIONALE

## 1.b

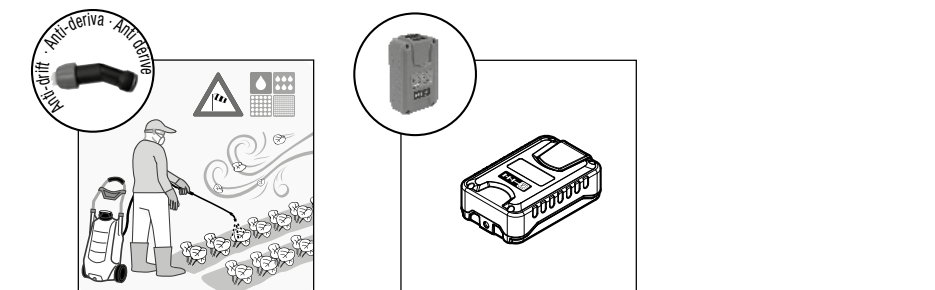
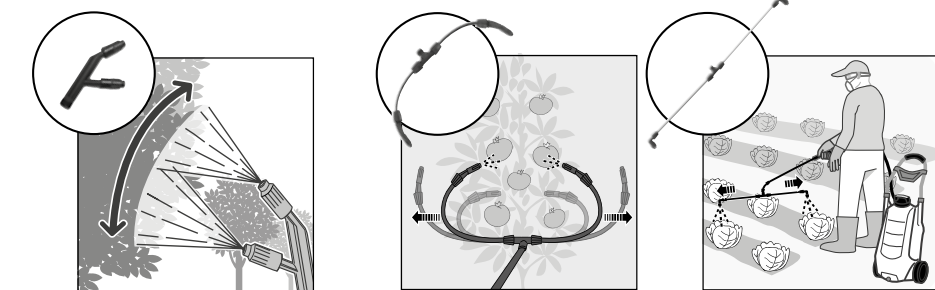
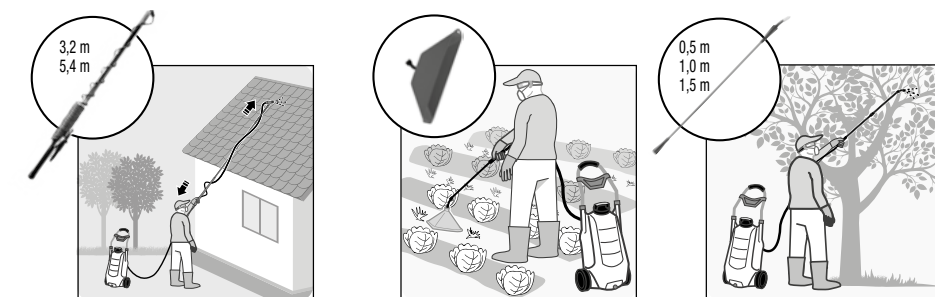

[www.matabi.com](http://www.matabi.com)

## 2a

MONTAJE / MONTAGE / ASSEMBLY / MONTAGEM / MONTAGE / MONTAGGIO / ASSEMBLAGE / MONTERING / MONTERING / KOKOAMINEN / التركيب / ΣΥΝΑΡΜΟΛΟΓΗΜΑ / СБОРКА / MONTAJ / ANSAMBLARE

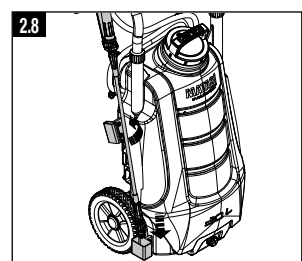
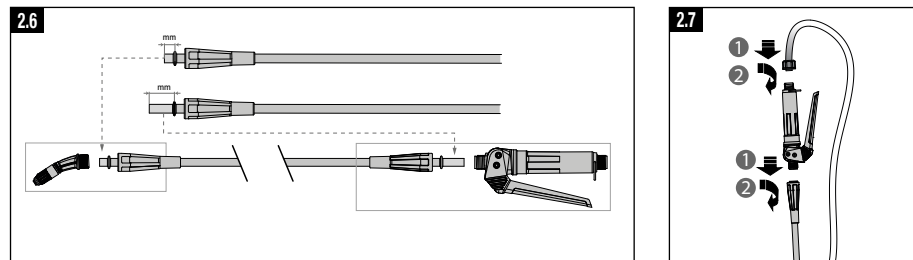
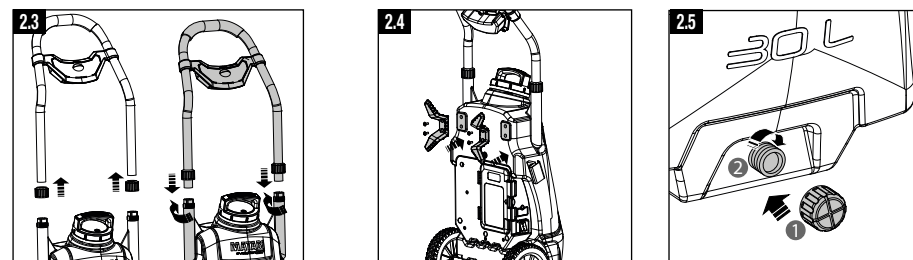
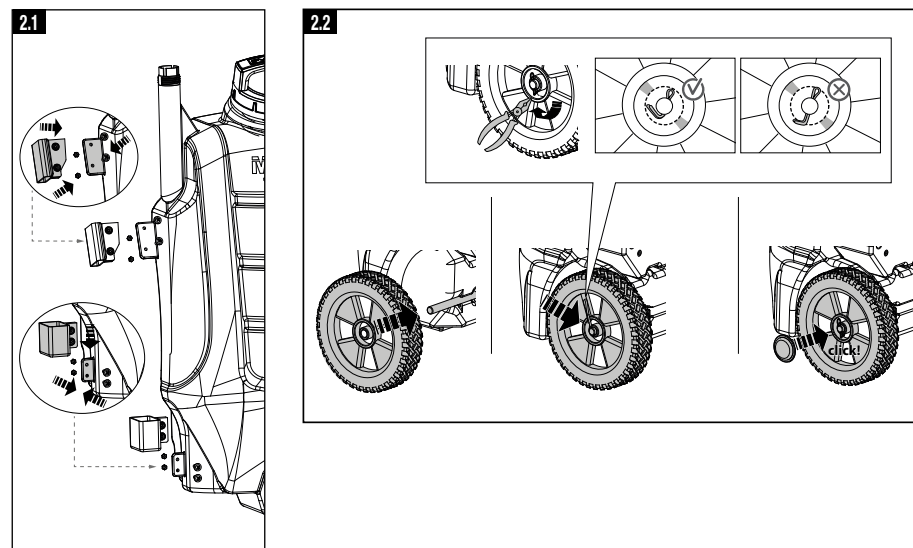

## 2b

PUESTA EN MARCHA / MISE EN MARCHÉ / SETTING UP / COLOCAÇÃO EM FUNCIONAMENTO / INBETRIEBSNAHME / AVVIO / INBEDRIJSTELLING / IGÅNGSÄTTNING / IBRUGTAGNING / KÄYTTÖÖNOTTO / التشغيل / Εκκίνηση / ПОДГОТОВКА К РАБОТЕ / BAŞLANGIÇ / PUNERE ÎN FUNCȚIUNE

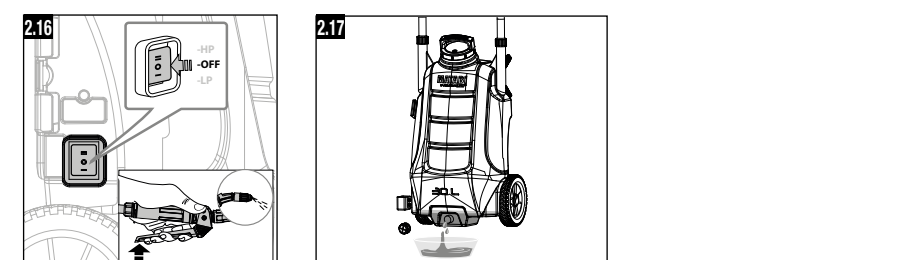
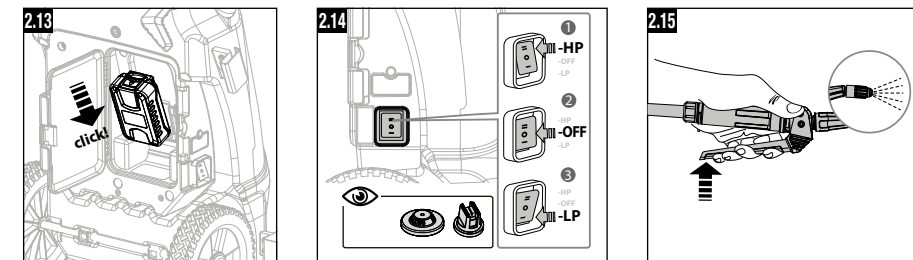
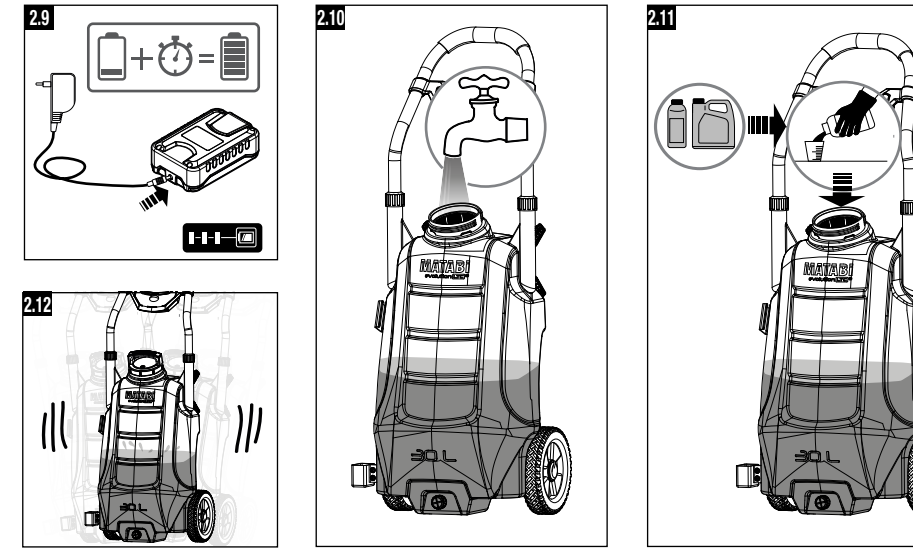

## 3 LIMPIEZA Y ALMACENAMIENTO

ES IMPORTANTE SEGUIR LAS INDICACIONES DE LIMPIEZA Y ALMACENAMIENTO PARA ASEGURAR EL CORRECTO FUNCIONAMIENTO DEL EQUIPO Y EVITAR LAS INCIDENCIAS DESCRITAS EN EL APARTADO 7. *TABLA DE SOLUCIONES*

- Siga las indicaciones de las imágenes del apartado [3] para realizar el vaciado, limpieza y almacenamiento del equipo.
- **LIMPIAR SIEMPRE** el equipo antes de su almacenamiento o tras ser utilizado (nunca deje la bomba con productos fitosanitarios en su interior más de 8 horas). Para una limpieza completa haga funcionar el equipo con agua limpia.
- Para prolongar el correcto funcionamiento y la vida útil del pulverizador, es importante utilizar y limpiar los filtros utilizando un cepillo con abundante agua, nunca objetos punzantes. Ver la ubicación de los filtros en la imagen [3.6]. Para limpiar el filtro de aspiración Ref. 1397, el filtro se desmonta tirando, no lo desmonte nunca desenroscando.
- Para la limpieza exterior del equipo utilice un paño húmedo con jabón neutro. Nunca limpie con agua a presión.
- Almacene el equipo vacío y fuera del alcance de los niños en un lugar limpio, seco, lejos de la luz solar directa y exceso de calor y frío (entre 5° y 30° C). (Ver almacenamiento batería en el apartado 6. *Batería*).

## 4 MANTENIMIENTO

ESTE EQUIPO INCLUYE ELEMENTOS DE DESGASTE COMO BATERÍA, MOTOR, JUNTAS... ES IMPORTANTE REALIZAR EL MANTENIMIENTO DEL EQUIPO ANTES DE CADA CAMPAÑA Y SEGUIR LAS INDICACIONES DE MANTENIMIENTO PARA ASEGURAR EL CORRECTO FUNCIONAMIENTO DEL EQUIPO, ALARGAR SU VIDA ÚTIL Y EVITAR INCIDENCIAS RESUMIDAS EN EL APARTADO 7. *TABLA DE SOLUCIONES*.

- **VERIFICACIÓN:** Al inicio de cada campaña de pulverización, es conveniente realizar la verificación con agua del correcto funcionamiento del equipo. Si está dañado, repare antes de utilizarlo con piezas de repuesto originales.
- **PROLONGAR LA VIDA DE LAS JUNTAS:** Lubrique regularmente las partes en movimiento. Ver imagen [4.1]
- **CALIBRACIÓN DE BOQUILLAS:** Antes de cada campaña de pulverización verifique el estado de la boquilla y sustitúyala en caso de observar daños o desgastes significativos. [4.2] Sólo utilizar filtros mesh 50, con ancho de malla del filtro 0,35mm.
- **BATERÍA:** Para el mantenimiento de la batería consulta el apartado 6. *Batería*.

## 5 NORMAS DE SEGURIDAD

- Las leyes europeas obligan al usuario a haber recibido la formación necesaria para el uso, limpieza y mantenimiento de este tipo de productos y equipos, además de haber comprendido los peligros que implican.
- No opere el equipo eléctrico en atmósferas explosivas, o en presencia de sustancias inflamables.
- No exponga el equipo eléctrico a agua o alta humedad.
- No modifique el aparato. No utilice el aparato si está dañado, deformado o alterado de su forma inicial.
- Lea detenidamente la etiqueta del producto químico y respete las preinscripciones y dosis recomendadas por el fabricante
- No pulverizar contra viento o en días de fuerte viento.
- No pulverizar personas, animales, ni instalaciones eléctricas.
- Evite la contaminación del terreno y de los cursos de agua. Para la eliminación de los envases vacíos y productos fuera de uso respete las recomendaciones del fabricante y la legislación vigente.

### SEGURIDAD PERSONAL

- Utilice equipos de protección personal como gafas, máscara, calzado de seguridad, ropa apropiada y guantes.
- No use el equipo si está cansado o bajo la influencia de drogas, alcohol o medicamentos.
- En caso de intoxicación consulte con su médico, proporcionando la etiqueta del producto químico.
- No coma, beba o fume durante todo el proceso de pulverización (preparación, tratamiento, limpieza, etc.)
- Desconecte el equipo de la batería y asegure el equipo antes de: hacer cualquier ajuste, cambiar algún accesorio, transportar (personalmente o en vehículo), levantar o almacenar.
- Después de trabajar con productos agroquímicos lavarse las manos y la piel descubierta completamente.

## 6 BATERÍA

LA BATERÍA ES UN ELEMENTO MUY SENSIBLE. RESPETE LAS SIGUIENTES ADVERTENCIAS PARA EVITAR RIESGOS DE EXPLOSIÓN, FUEGO O LESIONES GRAVES Y EXTENDER SU VIDA ÚTIL.

## CARGA

- Recargue solamente con el cargador proporcionado por el fabricante y según la imagen [2.10]
- La batería incorpora un indicador de estado de carga mediante 3 luces led [2.10]
- No cargue con cargador de mechero.
- El cargador cuenta con un indicador led. El led color rojo indica que la batería se está cargando. Cuando la batería está completamente cargada, el led cambia a verde.
- Durante el tratamiento si se enciende el piloto rojo del equipo, significa que tiene poca batería y que debe recargarla.
- Enchufe el cargador solamente en interiores, en lugares secos y fuera del alcance de los niños. Cargue en ambientes con temperatura entre 5°C y 45°C, 65% RH.
- No use el cargador en ambientes explosivos.
- No enchufe ni desenchufe nunca el cargador con las manos mojadas.
- Deje de cargar si la carga no se ha completado en el tiempo especificado.

## ALMACENAMIENTO

- Almacenar en un lugar limpio, sin gases corrosivos, seco y lejos de la luz solar directa y exceso de calor o frío. Se recomienda almacenar entre 10° y 25°C en ambientes con humedad relativa inferior a 65% RH. Nunca a temperaturas superiores a 60°C.
- Durante los almacenamientos largos, se recomienda cargar la batería cada 6 meses.
- Almacene fuera del alcance de los niños.

## SEGURIDAD

- Utilice las baterías designadas específicamente.
- No utilice baterías que estén dañadas o modificadas.
- No exponga la batería a fuego o a temperaturas excesivas.
- No deje, cargue o use las baterías en el coche o lugares similares donde la temperatura puede alcanzar los 60°C.
- No exponga la batería a agua o alta humedad.
- Nunca abra la batería.
- No permita que ninguna fuga de fluidos de la batería entre en contacto con su piel u ojos. En caso de que suceda, limpie con agua fría y acuda al médico inmediatamente.
- No coloque la batería junto a objetos metálicos como llaves, monedas, tornillos... que puedan crear un cortocircuito entre terminales.
- No cortocircuite los terminales con un objeto metálico intencionadamente.
- Si se ensucia el terminal de la batería, limpie con un trapo seco antes de utilizar la batería. Nunca con un objeto metálico.
- Sustituya la batería cuando su tiempo de descarga sea mucho menor de lo habitual.



Deposite las baterías inservibles en un punto de recogida autorizada.

## 7 TABLA DE SOLUCIONES

PROBLEMA OBSERVADO	PUNTOS A COMPROBAR	ACCIONES A REALIZAR
El motor no funciona	El interruptor está apagado	Coloque el interruptor en la posición de trabajo
	La batería no está conectada	Conecte la batería
	La batería está descargada	Recargue la batería
	Verificar si las luces del equipo encima del interruptor parpadean de forma intermitente en ROJO	Utilice las boquillas y posiciones de trabajo recomendadas en la tabla de selección de boquillas T.1 y T.2. Verifique. Limpie los filtros y la boquilla si fuese necesario. Pare el motor y reinicie el equipo. Si el problema persiste contacte con su distribuidor
	Verifique si la bomba y la electrónica están dañadas	Contacte con el distribuidor
La batería no se carga o su autonomía se ha visto reducida	El cargador es el original y funciona correctamente. Consulta el apartado carga batería.	Sustituya el cargador en caso de que no funcione
	La batería es antigua. Su ciclo de vida está próxima a su fin (autonomía batería < 65% del nominal)	Sustituya la batería
	La batería es nueva	Contacte con el distribuidor



El motor funciona pero no pulveriza	Limpieza del circuito hidráulico	Eleve el equipo a la altura de una mesa y coloque la maneta en una posición inferior, con el equipo encendido y la maneta accionada. Mantén la posición durante unos segundos
El motor funciona pero la pulverización no alcanza la presión o la pulverización es irregular	La cantidad de líquido en el pulverizador	Llene el pulverizador con el producto a pulverizar
	Las posiciones de trabajo recomendadas para cada boquilla	Utilice las boquillas y posiciones de trabajo recomendadas en las tablas de selección de boquillas T.1 y T.2.
	La limpieza del filtro de aspiración del depósito (Ref. 1397)	Limpie el filtro si fuese necesario
	Las conexiones hidráulicas y presencia de fugas	Apriete alguna unión si fuese necesario
	La existencia de aire en el circuito hidráulico	Pare el motor y reinicie el equipo para pulverizar unos segundos con la lanza orientada hacia arriba
	El estado de la boquilla	Sustituya la boquilla si se observan daños o se aprecia un desgaste considerable
	Comprobar si la bomba o la electrónica están dañadas	Contacte con el distribuidor
El motor no para al soltar la manilla	La cantidad de líquido en el pulverizador	Llene el pulverizador con el producto a pulverizar
	La limpieza del filtro de aspiración del depósito (Ref. 1397)	Limpie el filtro si fuese necesario
	La existencia de aire en el circuito hidráulico	Pare el motor y reinicie el equipo para pulverizar unos segundos con la lanza orientada hacia arriba
	Las conexiones hidráulicas y presencia de fugas	Apriete alguna unión si fuese necesario
	Comprobar si la bomba está dañada	Contacte con el distribuidor
La manilla no cierra	El estado de las juntas	Cambiar y engrasar las juntas o el filtro con juntas
El motor funciona de forma intermitente al pulverizar	La boquilla seleccionada es de un caudal nominal inferior al recomendado en la tabla de boquillas	Utilice las boquillas y posiciones de trabajo recomendadas en la tabla de selección de boquillas T.1 y T.2.
	La limpieza de la boquilla, de su filtro y del filtro de la manilla. [3.6]	Limpie los filtros y la boquilla si fuese necesario

8

## GARANTÍA

Nuestras mercancías están garantizadas desde la fecha de compra del usuario, contra todo defecto de fabricación o materiales. La garantía se limita estrictamente al replazamiento gratuito de piezas reconocidas defectuosas por nuestros servicios. La garantía no se aplicará, cuando exista uso indebido de nuestros materiales, desmontajes y/o modificaciones de nuestros aparatos, y para aquellas piezas de uso y desgaste normal que requieren mantenimiento. La garantía no se aplicará en caso de negligencia, imprudencia, y uso no racional del material. Los gastos de expedición y transporte de las piezas en garantía, así como la mano de obra no realizada en nuestra fábrica, serán por cuenta del usuario. Para hacer efectiva la garantía, deberán remitirnos, franco de portes, la pieza objeto del reclamo junto a la factura o ticket de compra.

9

## DECLARACIÓN DE CONFORMIDAD CE

Nosotros,

Goizper Group - C/Antigua 4 - 20577 Antzuola - España

declaramos bajo nuestra exclusiva responsabilidad que este producto cumple con la Directiva de máquinas 2006/42/EC y 2009/127/EC, Directiva de Compatibilidad Electromagnética 2014/30/EU y Directiva RoHS 2011/65/EU, cumpliendo las normas armonizadas EN ISO 19932-1:2014; EN ISO 19932-2:2014 y EN ISO 14982:2009.

Antzuola, Octubre de 2023



Aitziber Uriarte, Director técnico

## 1 DOMAINE D'APPLICATION

Evolution 30 LTC-s est un pulvérisateur à batterie à commande électronique qui assure une **PULVÉRISATION HOMOGÈNE TOUT AU LONG DU TRAITEMENT** et il est muni de deux roues qui permettent un transport plus pratique. Il permet de sélectionner sous une forme simple le mode de travail le plus approprié pour chaque type d'application.

Pour ce faire, ce modèle dispose de deux positions. Une position de haute pression (HP) appropriée pour les traitements d'insecticides et fongicides, où des gouttes fines sont nécessaires pour obtenir une bonne couverture du végétal. Et une autre position de basse pression (LP) appropriée pour les traitements herbicides avec des gouttes plus grosses, afin d'éviter la dérive au vent.

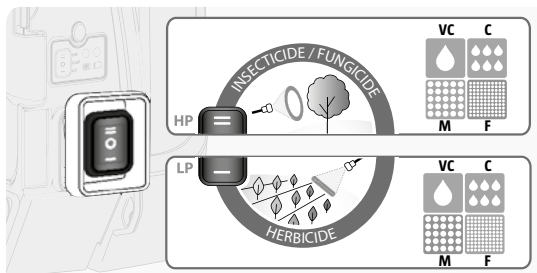

**Taille de goutte :** VC : Très grosse ; C : grosse ; M : moyenne ; F : fine

Les **ACCESSOIRES MATABI** permettent d'adapter l'équipement à chaque type de traitement [1.b]. Pour une plus ample information, consulter [www.matabi.com](http://www.matabi.com).

Ce pulvérisateur a été conçu pour appliquer des produits phytosanitaires (fongicides, herbicides et insecticides) approuvés par les autorités de régulation qui réglementent ce type de produits pour leur utilisation avec des pulvérisateurs. En aucun cas, il ne faut utiliser cet appareil pour pulvériser des produits inflammables et industriels (solvants, acides, alcalins,...).



Il est important de lire et de comprendre ce manuel avant de commencer à travailler avec l'équipement. Portez une attention spéciale aux conseils de nettoyage et de maintenance de l'équipement pour assurer une vie prolongée du pulvérisateur.

Portez également une attention spéciale aux normes de sécurité. Le non-respect des instructions et des avertissements de sécurité peut entraîner des blessures graves.



Ce symbole aide à reconnaître les situations qui, si ces normes ne sont pas respectées, peuvent mener à ces conséquences.

## 2 MONTAGE ET MISE EN MARCHÉ

- **MONTAGE :** Pour le montage, suivez les indications des images du point [2.a].
- **VÉRIFICATION :** Vérifiez avec de l'eau que l'équipement a été monté correctement, qu'il n'est pas endommagé et qu'il se trouve dans de bonnes conditions de travail.
- **MISE EN FONCTION :** Pour la mise en marche, suivez les indications des images du point [2.b].
- **BATTERIE :** Avant chaque journée de travail, assurez-vous que la batterie est chargée. Pour le chargement de la batterie, consultez le point 6. *Batterie*.  
En installant la batterie sur l'équipement, assurez-vous qu'elle est bien bloquée. [2.13]
- **PRODUIT CHIMIQUE :** Pour les produits à difficile dilution, il est recommandé de préparer avant le mélange dans un récipient indépendant.
- **SÉLECTION DE LA POSITION DE TRAVAIL :** Sélectionnez la buse et la position de travail la plus adéquate pour son application selon les tableaux T.1 et T.2. [2.14]

LES PRESTATIONS DE L'ÉQUIPEMENT PEUVENT SE VOIR DIMINUÉES SI L'ON EMPLOIE UN EMBOUT NON RECOMMANDÉ SUR LES TABLEAUX T.1 ET T.2.

- **ÉTEINDRE L'ÉQUIPEMENT :** L'équipement est équipé d'un interrupteur de pression qui arrête le moteur en lâchant la poignée, mais l'équipement reste encore allumé. Pour éteindre complètement l'équipement, placez l'interrupteur sur la position OFF selon l'image [2.16].

POUR ALLONGER LA VIE UTILE DE L'ÉQUIPEMENT, À LA FIN DE LA JOURNÉE DE TRAVAIL, ÉTEIGNEZ L'INTERRUPTEUR GÉNÉRAL, ACTIONNEZ LA POIGNÉE POUR LIBÉRER LA PRESSIION DU CIRCUIT HYDRAULIQUE [2.15] ET RETIREZ LA BATTERIE DE L'ÉQUIPEMENT.

## NETTOYAGE ET STOCKAGE

IL EST IMPORTANT DE SUIVRE LES INDICATIONS DE NETTOYAGE ET DE STOCKAGE POUR ASSURER LE CORRECT FONCTIONNEMENT DE L'ÉQUIPEMENT ET ÉVITER LES INCIDENCES DÉCRITES AU POINT 7. **TABLEAU DE SOLUTIONS**

- Suivez les indications des images de la section [3] pour vider, nettoyer et stocker l'équipement.
- NETTOYER TOUJOURS l'équipement avant son stockage ou après son utilisation (ne jamais laisser le pulvérisateur avec des produits phytosanitaires à l'intérieur pendant plus de 8 heures). Pour un nettoyage complet, rincer l'équipement avec de l'eau claire.
- Pour prolonger le fonctionnement correct et la vie utile du pulvérisateur, il est important d'utiliser et de nettoyer les filtres en utilisant une brosse avec de l'eau abondante, jamais des objets pointus. Voir l'emplacement des filtres sur l'image [3.6] pour nettoyer le filtre d'aspiration Réf. 1397, le filtre est démonté en tirant, ne le démontez jamais en le dévissant.
- Pour le nettoyage extérieur de l'équipement, utilisez un chiffon humide avec du savon neutre. Ne le nettoyez jamais avec de l'eau à pression.
- Stockez l'équipement vide et hors de la portée des enfants dans un endroit propre, sec, loin de la lumière solaire directe et d'un excès de chaleur et de froid (entre 5° et 30° C). (Voir stockage batterie au point 6. *Batterie*).

## ENTRETIEN

CET ÉQUIPEMENT INCLUT DES ÉLÉMENTS D'USURE TELS QUE BATTERIE, MOTEUR, JOINTS... IL EST IMPORTANT DE RÉALISER LA MAINTENANCE DE L'ÉQUIPEMENT AVANT CHAQUE CAMPAGNE ET DE SUIVRE LES INDICATIONS DE MAINTENANCE POUR ASSURER LE FONCTIONNEMENT CORRECT DE L'ÉQUIPEMENT, ALLONGER SA VIE UTILE ET ÉVITER LES INCIDENCES RÉSUMÉES AU POINT 7. **TABLEAU DE SOLUTIONS.**

- **VÉRIFICATION** : Au début de chaque campagne de pulvérisation, il convient de réaliser une vérification du bon fonctionnement de l'appareil avec de l'eau claire. S'il est endommagé, réparez-le avant de l'utiliser avec des pièces de rechange originales.
- **PROLONGER LA VIE DES JOINTS** : Lubrifiez régulièrement les parties en mouvement. Voir image [4.1]
- **CALIBRAGE DES BUSES** : Avant chaque campagne de pulvérisation vérifiez l'état de l'embout et remplacez-le dans le cas d'observer des dommages ou des usures significatives. [4.2] Utiliser uniquement des filtres « mesh 50 », avec une largeur de maille du filtre de 0,35 mm.
- **BATTERIE** : Pour l'entretien de la batterie consultez le point 6. *Batterie*.



## NORMES DE SÉCURITÉ

- Les lois européennes obligent l'utilisateur à avoir reçu la formation nécessaire pour l'utilisation, le nettoyage et la maintenance de ce type de produits et d'équipements, outre avoir compris les dangers qu'ils impliquent.
- Ne faites pas fonctionner l'équipement électrique dans des atmosphères explosives, ou en présence de substances inflammables.
- N'exposez pas l'équipement électrique à l'eau ou à une haute humidité.
- Ne modifiez pas l'appareil. N'utilisez pas l'appareil s'il est endommagé, déformé ou altéré par rapport à sa forme initiale.
- Lisez attentivement l'étiquette du produit chimique et respectez les prescriptions et les doses recommandées par le fabricant.
- Ne pas pulvériser contre le vent ou les jours de vent fort.
- Ne pas pulvériser des personnes, des animaux, ni des installations électriques.
- Évitez la pollution du terrain et des cours d'eau. Pour l'élimination des emballages vides et de produits hors d'usage, respectez les recommandations du fabricant et la législation en vigueur.

## SÉCURITÉ PERSONNELLE

- Utilisez des équipements de protection personnelle tels que lunettes, masque, chaussures de sécurité, vêtements appropriés et gants.
- Ne pas utiliser l'équipement si vous êtes fatigué ou sous l'influence de drogues, d'alcool ou de médicaments.
- En cas d'intoxication, consultez votre médecin, en lui fournissant l'étiquette du produit chimique.
- Ne mangez pas, ne buvez pas, ni ne fumez pas durant tout le processus de pulvérisation (préparation, traitement, nettoyage, etc.)
- Débranchez l'équipement de la batterie et assurez l'équipement avant de : faire tout réglage, changer un accessoire, transporter (personnellement ou en véhicule), soulever ou stocker.
- Après avoir travaillé avec des produits agrochimiques, se laver les mains et la peau à découvert complètement.

## BATTERIE

LA BATTERIE EST UN ÉLÉMENT TRÈS SENSIBLE. RESPECTEZ LES AVERTISSEMENTS SUIVANTS POUR ÉVITER DES RISQUES D'EXPLOSION, D'INCENDIE OU DE BLESSURES GRAVES ET ALLONGER SA VIE UTILE.



## CHARGEMENT

- Recharger seulement avec le chargeur fourni par le fabricant et selon l'image [2.10]
- La batterie incorpore un indicateur d'état de charge par 3 lumières LED [2.10]
- Ne pas charger avec un chargeur de briquet.
- Le chargeur dispose d'un indicateur LED. Le led de couleur rouge indique que la batterie est en train de se charger. Lorsque la batterie est complètement chargée, le led change au vert.
- Durant le traitement, si le voyant rouge de l'équipement s'allume, cela veut dire que la batterie est faible et qu'il faut la recharger.
- Branchez le chargeur seulement dans des endroits intérieurs, dans des lieux secs et hors de la portée des enfants. Chargez dans des ambiances avec des températures entre 5°C et 45°C, 65% RH.
- N'utilisez pas le chargeur dans des ambiances explosives.
- Ne brancher ni ne débrancher jamais le chargeur avec les mains mouillées.
- Cessez de charger si le chargement n'a pas été complété dans le temps spécifié.

## STOCKAGE

- Stocker dans un endroit propre, sans gaz corrosifs, sec et loin de la lumière solaire directe et de l'excès de chaleur ou froid. Il est recommandé de stocker entre 10° et 25°C dans des ambiances avec une humidité relative inférieure à 65% RH. Jamais à des températures supérieures à 60°C.
- Durant les stockages de longue durée, il est recommandé de charger la batterie tous les 6 mois.
- Stockez hors de la portée des enfants.

## SÉCURITÉ

- Utilisez les batteries désignées spécifiquement.
- N'utilisez pas des batteries qui seraient endommagées ni modifiées.
- N'exposez pas la batterie au feu ou à des températures excessives.
- Ne laissez pas, ne chargez pas ni n'utilisez pas les batteries dans la voiture ou des lieux similaires où la température peut atteindre les 60°C.
- N'exposez la batterie à l'eau ou à une haute humidité.
- N'ouvrez jamais la batterie.
- Ne permettez pas qu'aucune fuite de fluides de la batterie entre en contact avec votre peau ou les yeux. Dans le cas où cela se produirait, nettoyez avec de l'eau froide et rendez-vous immédiatement chez le médecin.
- Ne pas placer la batterie à côté d'objets métalliques tels que clés, pièces de monnaie, vis... qui pourraient créer un court-circuit entre les bornes.
- Ne pas court-circuiter les bornes avec un objet métallique sous une forme intentionnée.
- Si vous salissez la borne de la batterie, nettoyez avec un chiffon sec avant d'utiliser la batterie. Jamais avec un objet métallique.
- Remplacez la batterie lorsque son temps de déchargement sera très inférieur à celui habituel.



Déposez les batteries inservables sur un point de collecte autorisée.

## TABLEAU DE SOLUTIONS

PROBLÈME OBSERVÉ	POINTS À VÉRIFIER	ACTIONS À RÉALISER
Le moteur ne fonctionne pas	L'interrupteur est éteint	Placez l'interrupteur sur la position de travail
	La batterie n'est pas connectée	Connectez la batterie
	La batterie est déchargée	Rechargez la batterie
	Vérifier si les lumières de l'équipement au-dessus de l'interrupteur clignotent de façon intermittente en ROUGE.	Utilisez les buses et les positions de travail recommandées dans le tableau de sélection des buses T.1 et T.2. Vérifiez. Nettoyez les filtres et la buse si nécessaire. Arrêtez le moteur et redémarrez l'équipement. Si le problème persiste, contactez votre distributeur.
	Vérifiez si la pompe et l'électronique sont endommagées	Contactez le distributeur
La batterie ne se charge pas ou son autonomie s'est vue réduite	Le chargeur est celui original et il fonctionne correctement. Consultez le point sur le chargement de la batterie	Remplacez le chargeur dans le cas où il ne fonctionnerait pas
	La batterie est ancienne. Son cycle de vie est proche de sa fin (autonomie batterie < 65% du nominal)	Remplacez la batterie
	La batterie est neuve	Contactez le distributeur

Le moteur fonctionne mais il ne pulvérise pas	Nettoyage du circuit hydraulique	Surélevez l'appareil à hauteur d'une table et placez la poignée sur une position inférieure, avec l'appareil allumé et la poignée actionnée. Maintenez la position pendant quelques secondes
Le moteur fonctionne mais la pulvérisation n'atteint pas la pression ou la pulvérisation est irrégulière	La quantité de liquide dans le pulvérisateur	Remplissez le pulvérisateur avec le produit à pulvériser
	Les positions de travail recommandées pour chaque buse	Utilisez les buses et les positions de travail recommandées sur les tableaux de sélection des buses T.1 et T.2.
	Le nettoyage du filtre d'aspiration du réservoir (Réf. 1397)	Nettoyez le filtre si nécessaire
	Les connexions hydrauliques et la présence de fuites	Resserrez une union si nécessaire
	L'existence d'air dans le circuit hydraulique	Arrêtez le moteur et redémarrez l'équipement pour pulvériser quelques secondes avec la lance orientée vers le haut
	L'état de la buse	Remplacez la buse si vous observez des dommages ou vous appréciez une usure considérable.
	Vérifier si la pompe ou l'électronique sont endommagées	Contactez le distributeur
Le moteur ne s'arrête pas en lâchant la poignée	La quantité de liquide dans le pulvérisateur	Remplissez le pulvérisateur avec le produit à pulvériser
	Le nettoyage du filtre d'aspiration du réservoir (Réf. 1397)	Nettoyez le filtre si nécessaire
	L'existence d'air dans le circuit hydraulique	Arrêtez le moteur et redémarrez l'équipement pour pulvériser quelques secondes avec la lance orientée vers le haut
	Les connexions hydrauliques et la présence de fuites	Resserrez une union si nécessaire
	Vérifier si la pompe est endommagée	Contactez le distributeur
La poignée ne ferme pas	L'état des joints	Changer et graisser les joints ou le filtre avec des joints.
Le moteur fonctionne sous une forme intermittente en pulvérisant	La buse sélectionnée a un débit inférieur à celui recommandé sur le tableau des buses	Utilisez les buses et les positions de travail recommandées sur les tableaux de sélection des buses T.1 et T.2.
	Le nettoyage de la buse de son filtre et du filtre de la poignée. [3.6]	Nettoyez les filtres et la buse si nécessaire

8

## GARANTIE

Nos marchandises ont une garantie à compter de la date d'achat par l'utilisateur, contre tout défaut de fabrication ou des matériaux. La garantie est strictement limitée au remplacement gratuit de pièces qui auront été reconnues défectueuses par nos services. La garantie ne sera pas appliquée, en cas d'usage inconvenant de nos matériaux, démontages et/ou modifications de nos appareils, et pour les pièces d'usage et d'usure normale qui nécessitent un entretien. La garantie ne sera pas appliquée en cas de négligence, imprudence, et usage non rationnel du matériel. Les frais d'expédition et de transport des pièces sous garantie, ainsi que la main d'œuvre non réalisée dans notre usine, sont à la charge de l'utilisateur. Pour mettre à effet la garantie, vous devrez nous remettre, en franco de port, les pièces faisant l'objet de la réclamation accompagnées de la facture ou du ticket de caisse.

9

## DÉCLARATION DE CONFORMITÉ CE

Nous,

Goizper Group - C/Antigua 4 – E-20577 Antzuola - Espagne

déclarons sous notre responsabilité exclusive que ce produit est conforme aux Directives sur les machines 2006/42/EC et 2009/127/EC, Directive de Compatibilité Électromagnétique 2014/30/EU et Directive ROHS 2011/65/EU, en respectant les normes harmonisées EN ISO 19932-1:2014; EN ISO 19932-2:2014 et EN ISO 14982:2009.

Antzuola, octobre 2023

Aitziber Uriarte, Directeur technique



## 1 SCOPE OF APPLICATION

Evolution 30 LTC-s is a battery-powered sprayer with electronic control that guarantees **CONSTANT SPRAYING THROUGHOUT THE ENTIRE TREATMENT** and is equipped with two wheels for easy transport. Enables to easily select the most suitable work mode for each type of application.

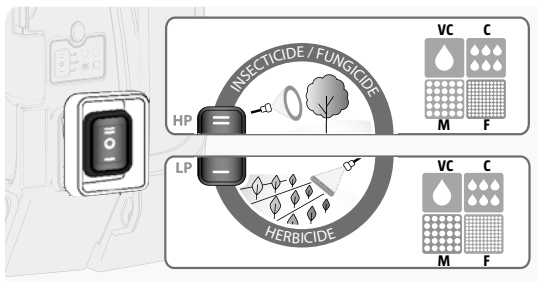

For that purpose, this model has two positions. A high pressure (HP) position suitable for insecticide and fungicide treatments, where fine droplets with a good coverage are required and another low pressure (LP) position suitable for herbicidal treatments with thicker droplets, which eliminates drift.



**Droplet size:** VC: Very thick; C: thick; M: medium; F: fine

The **MATABI ACCESSORIES** enables the operator to tailor the equipment to each type of treatment [1.b]. For more information, see [www.matabi.com](http://www.matabi.com).

This sprayer has been designed so as to apply phytosanitary products (fungicides, herbicides and insecticides) approved by the authorities which regulate these types of products for use with sprayers. Under no circumstances whatsoever should the apparatus be used for spraying flammable and industrial products (solvents, acids, alkalis, etc.).

	<p>It is important that this manual is read and understood prior to starting to use the equipment. Pay special attention to equipment cleaning and maintenance tips so as to ensure an extended service life of the sprayer. Similarly pay special attention to safety regulations. Failure to follow the instructions and safety warnings may result in serious injury.</p> <p> The following symbol helps the operator to recognise the situations which when not followed may create the issues as described below.</p>
--	---

## 2 ASSEMBLY AND START UP

- **ASSEMBLY:** For assembly follow the instructions given in the photos in Section [2.a].
- **VERIFICATION:** Verify with water that the equipment has been assembled correctly, that it is not damaged and is in good working condition.
- **START-UP:** For starting up follow the instructions given in the photos in Section [2.b].
- **BATTERY:** Before each working day, ensure that the battery is charged. To charge the battery, see Section 6. *Battery*. When installing the battery in the equipment, ensure that it is securely locked. [2.13]
- **CHEMICAL PRODUCT:** For difficult to dilute products, it is recommended to prepare the mixture beforehand in a separate container.
- **WORKING POSITION SELECTION:** Select the nozzle and the most suitable working position for your application according to Tables T.1 and T.2. [2.14]

EQUIPMENT PERFORMANCE MAY BE REDUCED IF A NOZZLE IS USED WHICH HAS NOT BEEN RECOMMENDED IN TABLES T.1 AND T.2.

- **TURNING THE EQUIPMENT OFF:** The equipment is fitted with a pressure switch which stops the motor when the handle is released, but the equipment is still turned on. To completely turn the equipment off, set the switch to the OFF position according to the photo [2.16].

TO EXTEND THE EQUIPMENT'S SERVICE LIFE, AT THE END OF THE WORKING DAY, TURN THE MAIN SWITCH OFF, ACTIVATE THE HANDLE TO RELEASE THE PRESSURE FROM THE HYDRAULIC CIRCUIT [2.15] AND REMOVE THE BATTERY FROM THE EQUIPMENT.



## CLEANING AND STORAGE

IT IS IMPORTANT TO FOLLOW THE CLEANING AND STORAGE SPECIFICATIONS SO AS TO ENSURE THE CORRECT OPERATION OF THE EQUIPMENT AND TO PREVENT THE INCIDENTS DESCRIBED IN SECTION 7. *TROUBLESHOOTING TABLE*

- Follow the indications shown in the pictures in the section [3] for emptying, cleaning and storing the unit.
- ALWAYS CLEAN the equipment prior to storage or after use (never leave the pump with phytosanitary products in its interior for more than 8 hours). For a comprehensive cleaning, operate the equipment using clean water.
- To extend the correct operation and the useful life of the sprayer, it is important to use and clean the filters using a brush with plenty of water, never sharp objects. See the location of the filters in the photo [3.6]. To clean the suction filter Ref. 1397, the filter is disassembled by pulling it, never disassemble by unscrewing it.
- For the exterior cleaning of the equipment, use a damp cloth with neutral soap. Never clean with pressurised water.
- Store the equipment empty and out of reach of children in a clean, dry place, away from direct sunlight and excess heat and cold (between 5°C and 30°C). (See battery storage in Section 6. *Battery*).

## MAINTENANCE

THIS EQUIPMENT INCLUDES WEAR AND TEAR COMPONENTS, INCLUDING BATTERY, MOTOR, GASKETS, ETC. IT IS IMPORTANT TO UNDERTAKE THE MAINTENANCE OF THE EQUIPMENT PRIOR TO EACH CAMPAIGN AND TO FOLLOW THE MAINTENANCE SPECIFICATION SO AS TO ENSURE THE CORRECT OPERATION OF THE EQUIPMENT, TO EXTEND ITS USEFUL LIFE AND TO PREVENT THE INCIDENTS SUMMARISED IN SECTION 7. *TROUBLESHOOTING TABLE*.

- **VERIFICATION:** At the beginning of each spraying campaign, it is recommended to carry out the verification using water as regards the correct operation of the equipment. If damaged, repair prior to use with the original spare parts.
- **EXTEND GASKET SERVICE LIFE:** Lubricate the moving parts regularly. See photo [4.1]
- **NOZZLE CALIBRATION:** Prior to each spraying campaign, check the condition of the nozzle and replace if significant damage or wear and tear is discerned. [4.2] Only "mesh 50" filters are to be used, with a filter mesh width of 0.35mm.
- **BATTERY:** For battery maintenance, see Section 6. *Battery*.

## SECURITY REGULATIONS



- European legislation requires the user to have received the necessary training for the use, cleaning and maintenance of this type of products and equipment, in addition to having understood the dangers involved.
- Do not operate electrical equipment in explosive atmospheres or in the presence of flammable substances.
- Do not expose the electrical equipment to water or high humidity.
- Do not modify the apparatus. Do not use if damaged, deformed or changed from its original shape.
- Carefully read the chemical product's label and follow the pre-registrations and doses recommended by the manufacturer.
- Do not spray against the wind or on very windy days.
- Do not spray people, animals or electrical installations.
- Avoid contamination of land and waterways. For the disposal of empty containers and obsolete products comply with the manufacturer's recommendations and prevailing legislation.
- STATE OF CALIFORNIA PROPOSITION - PROP 65 WARNING: This product can expose you to one or more chemicals, including lead, which is known to the State of California to cause cancer and reproductive harm. Wash hands after handling. For more information go to [www.p65warnings.ca.gov](http://www.p65warnings.ca.gov)

## PERSONAL SAFETY

- Use personal protective equipment such as goggles, masks, safety footwear, appropriate clothing and gloves.
- Do not use the equipment if one is tired or under the influence of drugs, alcohol or medication.
- In case of poisoning, consult your physician/doctor, have the chemical product container or label at hand.
- Do not eat, drink or smoke during the entire spraying process (preparation, treatment, cleaning etc.)
- Disconnect the battery equipment and secure the equipment prior to making any adjustments, changing any accessories, transport (personally or in a vehicle), lifting or storing.
- After working with agrochemical products, wash hands and bare skin completely.

## BATTERY

THE BATTERY IS A VERY SENSITIVE COMPONENT. COMPLY WITH THE FOLLOWING WARNINGS IN ORDER TO AVOID RISK OF EXPLOSION, FIRE OR SERIOUS INJURY AND TO EXTEND ITS USEFUL LIFE.

## CHARGING

- Recharge only with the charger supplied by the manufacturer and according to photo [2.10].
- The battery is equipped with a charge status indicator with 3 LED lights [2.10].
- Do not charge using a cigarette lighter charger.
- The charger has a LED indicator. The red LED colour indicates that the battery is charging. When the battery is fully charged, the LED changes to green.
- During the treatment if the red pilot light of the equipment is lit, this means that it has a low and that it must be recharged.
- Plug in the charger only indoors, in a dry place and out of reach of children. Charge in environments with temperature between 5°C and 45°C, 65% RH.
- Do not use the charger in explosive environments.
- Never plug in or unplug the charger with wet hands.
- Stop charging if the charging is not completed within the specified time.

## STORAGE

- Store in a clean, dry place, without corrosive gases, and away from direct sunlight and excess heat or cold. It is recommended to store between 10°C and 25°C in environments with relative humidity below 65% RH. Never at temperatures exceeding 60°C.
- During long storage periods, it is recommended to charge the battery every 6 months.
- Store out of reach of children.

## SAFETY

- Use the specifically designated batteries.
- Do not use batteries that are damaged or have been modified.
- Do not expose the battery to fire or excessive temperatures.
- Do not leave, charge or use the batteries in the car or similar places where the temperature can reach 60°C.
- Do not expose the battery to water or high humidity.
- Never open the battery.
- Do not allow any leakage of battery fluid to come into contact with your skin or eyes. In the event of having occurred, clean with cold water and contact your doctor/physician immediately.
- Do not place the battery next to metal objects such as keys, coins, screws, etc. which could lead to a short circuit between terminals.
- Do not short-circuit the terminals with a metal object intentionally.
- If the battery terminal is dirty, wipe clean with a dry cloth before using the battery. Never with a metal object.
- Replace the battery when its charge time is much lower than the usual.



Dispose of unserviceable batteries by delivering to an authorised waste collection point.

## TROUBLESHOOTING TABLE

IDENTIFIED PROBLEM	POINTS TO BE VERIFIED	ACTIONS TO BE CARRIED OUT
The motor fails to start.	The switch is turned off	Turn the switch on to the working position
	The battery is not connected	Connect the battery
	The battery is depleted	Recharge the battery
	Check if the lights on the equipment above the switch are flashing RED intermittently.	Use the nozzles and working positions recommended in the T.1 and T.2 nozzle selection table. Check. Clean the filters and nozzle if necessary. Stop the motor and restart the equipment. If the problem persists, contact your distributor.
	Check if the pump and electronics are damaged	Contact the distributor

The battery does not charge up or its autonomy has been reduced.	The charger is the original charger and works correctly. Check the battery charge section.	Replace the charger if it fails to work
	The battery is old. Its service life is nearing its end (battery life <65% of nominal)	Replace the battery
	The battery is new	Contact the distributor
The motor is running but it does not spray	Clean the hydraulic circuit	Raise the appliance to table height and place the handle in a lower height, with the appliance switched on and the handle activated. Hold this position for a few seconds
The motor works but the spray does not reach the pressure or spraying is irregular.	The amount of fluid in the sprayer	Fill the sprayer with the product to be sprayed
	The recommended working positions for each nozzle	Use the nozzles and work positions recommended in the nozzle selection tables T.1 and T.2.
	Cleaning the suction filter of the tank (Ref. 1397)	Clean the filter if necessary
	Hydraulic connections and leakages	Tighten any joint if necessary
	Air in the hydraulic circuit	Stop the motor and restart the equipment to spray a few seconds with the lance pointing upwards
	The condition of the nozzle	Replace the nozzle if damage is perceived or considerable wear and tear is discerned.
	Check if the pump or the electronics are damaged	Contact the distributor
The motor does not stop when the handle is released.	The amount of fluid in the sprayer	Fill the sprayer with the product to be sprayed
	Cleaning the suction filter of the tank (Ref. 1397)	Clean the filter if necessary
	Air in the hydraulic circuit	Stop the motor and restart the equipment to spray a few seconds with the lance pointing upwards
	Hydraulic connections and leakages	Tighten any joint if necessary
	Check if the pump is damaged	Contact the distributor
The handle does not close	The condition of the joints	Change and grease the joints or the filter with joints.
The motor runs intermittently when spraying.	The selected nozzle has a nominal flow rate less than that recommended in the nozzle table.	Use the nozzles and work positions recommended in the nozzle selection tables T.1 and T.2.
	Cleaning the nozzle, its filter and handle filter. [3.6]	Clean the filters if necessary

8

## WARRANTY

Our goods have warranty, from the date of purchase by the user, against any manufacturing or material defect. The warranty is strictly limited to free replacement of parts that our services consider defective. The warranty shall not apply in case of improper use of our materials, disassembly and/or alterations performed to our devices, and to those parts of normal wear and tear that require maintenance. The warranty shall not apply in case of negligence, imprudence and irrational use of the material. Dispatch and transportation costs of parts under warranty as well as workmanship that were not performed in our factory shall be borne by the user. To invoke this warranty, send us the part subject matter of the claim, carriage free, together with the receipt or the purchasing invoice.

9

## EC AND UKCA DECLARATION OF CONFORMITY

We,  
Goizper Group - C/Antigua 4 – E-20577 Antzuola - Spain  
declare under our sole liability that this product complies with Machinery Directive 2006/42/EC and 2009/127/EC, Electromagnetic Compatibility Directive 2014/30/EU and RoHS Directive 2011/65/EU, in compliance with the harmonized EN ISO 19932-1:2014; EN ISO 19932-2:2014 and EN ISO 14982:2009.

Antzuola, October 2023.



Aitziber Uriarte, Technical Director



## 1 ÁREA DE APLICAÇÃO

O Evolution 30 LTC-s é um pulverizador alimentado por bateria e com controle eletrônico, que garante **PULVERIZAÇÃO HOMOGÊNEA DURANTE TODO O TRATAMENTO** e é equipado com duas rodas que possibilitam um transporte mais confortável. Permite a seleção, de uma forma simples, do modo de trabalho mais adequado para cada tipo de aplicação.

Para tal, este modelo tem duas posições. Uma posição de alta pressão (HP) adequada para tratamentos de inseticidas e fungicidas, onde são necessárias gotas finas com uma boa cobertura. E outra posição de baixa pressão (LP) adequada para os tratamentos herbicidas com gotas mais grossas, para evitar a deriva.

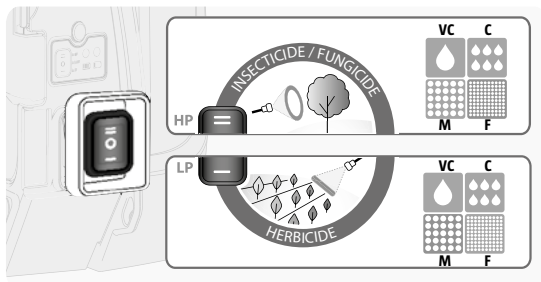

Os **ACESSÓRIOS MATABI** permitem a adaptação do equipamento a cada tipo de tratamento [1.b]. Para mais informações, consulte [www.matabi.com](http://www.matabi.com)

Este pulverizador foi concebido para a aplicação de produtos fitossanitários (fungicidas, herbicidas e inseticidas) aprovados pelas autoridades que regulam estes tipos de produto para serem usados com pulverizadores. Não deve utilizar este aparelho, em caso algum, para pulverizar produtos inflamáveis e industriais (solventes, ácidos, metais alcalinos, etc.).

	<p>É importante ler e compreender este manual antes de começar a trabalhar com o equipamento. Presta atenção especial aos conselhos de limpeza e manutenção do equipamento, para garantir uma longa vida do pulverizador.</p> <p>Do mesmo modo, preste uma atenção especial às normas de segurança. O não cumprimento das instruções e advertências de segurança pode ocasionar a lesões graves.</p> <p> Este símbolo ajuda a reconhecer as situações que, se não forem cumpridas, podem levar a tais consequências.</p>
--	--

## 2 MONTAGEM E COLOCAÇÃO EM FUNCIONAMENTO

- **MONTAGEM:** Para a montagem, siga as indicações das imagens da seção [2.a].
- **VERIFICAÇÃO:** Verifique com água se o equipamento foi montado corretamente, se está danificado e se está em boas condições de trabalho.
- **COLOCAÇÃO EM FUNCIONAMENTO:** Para a colocação em funcionamento, siga as indicações das imagens da seção [2.b].
- **BATERIA:** Antes de cada dia de trabalho, certifique-se de que a bateria está carregada. Para a carga da bateria, consulte a seção 6. *Bateria*.  
Ao instalar a bateria no equipamento, certifique-se de que ela esteja bem bloqueada. [2.13]
- **PRODUTO QUÍMICO:** No caso de produtos de difícil diluição, é recomendável que se prepare previamente a mistura num recipiente independente.
- **SELEÇÃO DA POSIÇÃO DE TRABALHO:** Selecione o bico e a posição de trabalho mais adequada para a sua aplicação, de acordo com as tabelas T.1 e T.2. [2.14]

AS PRESTAÇÕES DO EQUIPAMENTO PODEM FICAR DIMINUÍDAS CASO SE UTILIZE UM BICO NÃO RECOMENDADO NAS TABELAS T.1 E T.2.

- **DESLIGAR O EQUIPAMENTO:** O equipamento está dotado de um interruptor de pressão que para o motor quando se liberta o gatilho, mas o equipamento ainda continua ligado. Para desligar totalmente o equipamento, coloque o interruptor na posição OFF de acordo com a imagem [2.16].

PARA PROLONGAR A VIDA ÚTIL DO EQUIPAMENTO, AO TERMINAR O DIA DE TRABALHO DESLIGUE O INTERRUPTOR GERAL, ACIONE A PONTEIRA PARA LIBERAR A PRESSÃO DO CIRCUITO HIDRÁULICO [2.15] E RETIRE A BATERIA DO EQUIPAMENTO.

### 3 LIMPEZA E ARMAZENAMENTO

É IMPORTANTE SEGUIR AS ORIENTAÇÕES DE LIMPEZA E ARMAZENAMENTO PARA GARANTIR O FUNCIONAMENTO CORRETO DO EQUIPAMENTO E EVITAR OS INCIDENTES DESCRITOS NA SEÇÃO 7. *TABELA DE SOLUÇÕES.*

- Siga as indicações das imagens da seção [3] correspondente para o esvaziamento, limpeza e armazenagem do equipamento.
- LIMPE SEMPRE o equipamento antes de o armazenar ou depois de o mesmo ter sido utilizado (nunca deixe a bomba com produtos fitossanitários no seu interior durante mais de 8 horas). Para uma limpeza completa, ponha o equipamento em funcionamento com água limpa.
- Para prolongar o funcionamento correto e a vida útil do pulverizador, é importante que se utilizem e limpem os filtros usando uma escova e água abundante, e nunca com objetos perfurantes. Veja a localização dos filtros na imagem [3.6]. Para a limpeza do filtro de aspiração Ref. 1397, desmonte o filtro puxando-o. Nunca desmonte desenroscando-o.
- Para a limpeza exterior do equipamento, utilize um pano húmido com sabão neutro. Nunca o limpe com água sob pressão.
- Armazene o equipamento vazio e fora do alcance das crianças num lugar limpo, seco, afastado da luz solar direta e do excesso de calor ou frio (entre 5° e 30° C). (Veja o armazenamento da bateria na seção 6. *Bateria*).

### 4 MANUTENÇÃO

ESTE EQUIPAMENTO INCLUI ELEMENTOS DE DESGASTE, TAIS COMO BATERIA, MOTOR, JUNTAS, ETC. É IMPORTANTE QUE SEJA EFETUADA UMA MANUTENÇÃO DO EQUIPAMENTO ANTES DE CADA USO E QUE SE SIGAM AS INDICAÇÕES DE MANUTENÇÃO PARA GARANTIR O FUNCIONAMENTO CORRETO DO EQUIPAMENTO, PROLONGAR A SUA VIDA ÚTIL E EVITAR INCIDENTES RESUMIDOS NA SEÇÃO 7. *TABELA DE SOLUÇÕES.*

- **VERIFICAÇÃO:** No início de cada uso de pulverização, é conveniente que se efetue a verificação do funcionamento correto do equipamento com água. Se o mesmo estiver danificado, repare-o com peças de reposição originais antes de utilizá-lo.
- **PROLONGAR A VIDA DAS JUNTAS:** Lubrifique regularmente as peças móveis. Veja a imagem [4.1]
- **CALIBRAGEM DOS BICOS:** Antes de cada uso de pulverização, verifique o estado dos bicos e substitua-o caso observe danos ou desgastes significativos. [4.2] Utilize apenas filtros "mesh 50", com largura de malha do filtro de 0,35 mm.
- **BATERIA:** Para a manutenção da bateria, consulte a seção 6. *Bateria*.

### 5 NORMAS DE SEGURANÇA



- As leis europeias exigem que o utilizador tenha a formação necessária para o uso, limpeza e manutenção destes tipos de produtos e equipamentos, além de ter compreendido os perigos que eles implicam.
- Não opere o equipamento elétrico em ambientes explosivos, ou na presença de substâncias inflamáveis.
- Não exponha o equipamento elétrico a água ou a humidade excessiva.
- Não modifique o aparelho. Não utilize o aparelho se o mesmo estiver danificado, deformado ou alterado em relação à sua forma inicial.
- Leia atentamente a etiqueta do produto químico e respeite as prescrições e doses recomendadas pelo fabricante.
- Não pulverize contra o vento ou em dias de vento forte.
- Não pulverize contra pessoas, animais ou instalações elétricas.
- Evite a contaminação do terreno e dos cursos de água. Para a eliminação das embalagens vazias e dos produtos fora de uso, respeite as recomendações do fabricante e a legislação em vigor.

#### SEGURANÇA PESSOAL

- Utilize equipamentos de proteção pessoal como óculos, máscara, calçado de segurança, roupa apropriada e luvas.
- Não use o equipamento se estiver cansado ou sob a influência de drogas, álcool ou medicamentos.
- Em caso de intoxicação, consulte o seu médico, apresentando-lhe a etiqueta do produto químico.
- Não coma, beba ou fume durante todo o processo de pulverização (preparação, tratamento, limpeza, etc.).
- Desconecte o equipamento da bateria e segure o equipamento antes de: efetuar qualquer ajuste, substituir algum acessório, transportar (pessoalmente ou em veículo), levantar ou armazenar.
- Depois de ter trabalhado com produtos agroquímicos, lave totalmente as mãos e a pele descoberta.

### 6 BATERIA

A BATERIA É UM ELEMENTO MUITO SENSÍVEL. RESPEITE AS SEGUINTE ADVERTÊNCIAS PARA EVITAR RISCOS DE EXPLOSAO, FOGO OU LESOES GRAVES E PROLONGAR A SUA VIDA ÚTIL.

## CARGA

- Recarregue apenas com o carregador proporcionado pelo fabricante e de acordo com a imagem [2.10]
- A bateria incorpora um indicador de estado de carga com 3 LED [2.10]
- Não carregue com carregador de isqueiro.
- O carregador tem um indicador LED. O LED de cor vermelha indica que a bateria está em carga. Quando a bateria está totalmente carregada, o LED muda para verde.
- Durante o tratamento, caso o LED vermelho do equipamento se acenda, isso significa que tem bateria fraca e que deve recarregá-la.
- Conecte a ficha do carregador apenas no interior, em lugares secos e fora do alcance das crianças. Carregue em ambientes com temperaturas situadas entre 5°C e 45°C, 65% RH.
- Não use o carregador em ambientes explosivos.
- Não conecte a ficha e nunca desconecte o carregador com as mãos molhadas.
- Deixe de carregar se a carga não tiver sido concluída no período de tempo especificado.

## ARMAZENAGEM

- Armazene num lugar limpo, sem gases corrosivos, secos e afastados da luz solar direta e sem excesso de calor ou frio. Recomenda-se que se armazene em lugares com temperaturas entre 10° e 25°C e em ambientes com humidade relativa inferior a 65% RH. Nunca a temperaturas superiores a 60°C.
- Durante os armazenamentos longos, recomenda-se que se carregue a bateria de 6 em 6 meses.
- Armazene fora do alcance das crianças.

## SEGURANÇA



- Utilize as baterias designadas especificamente.
- Não utilize baterias que estejam danificadas ou modificadas.
- Não exponha a bateria ao fogo ou a temperaturas excessivas.
- Não deixe, carregue ou use as baterias no carro ou em lugares semelhantes, onde a temperatura pode alcançar os 60°C.
- Não exponha a bateria a água ou a humidade excessiva.
- Nunca abra a bateria.
- Não permita que nenhuma fuga de fluidos da bateria entre em contacto com a sua pele ou os seus olhos. Caso aconteça, limpe-os com água fria e dirija-se imediatamente a um médico.
- Não coloque a bateria junto a objetos metálicos tais como chaves, moedas, parafusos, etc., que possam criar curto-circuito entre terminais.
- Não ponha intencionalmente os terminais em curto-circuito com um objeto metálico.
- Caso o terminal da bateria fique sujo, limpe-o com um pano seco antes de utilizar a bateria. Nunca com um objeto metálico.
- Substitua a bateria quando o seu tempo de descarga for muito inferior ao habitual.



Deposite as baterias inutilizáveis num ponto de recolha autorizado.

## 7 TABELA DE SOLUÇÕES

PROBLEMA OBSERVADO	PONTOS A VERIFICAR	AÇÕES A EFETUAR
O motor não funciona	O interruptor está desligado	Coloque o interruptor na posição de trabalho
	A bateria não está conectada	Conecte a bateria
	A bateria está descarregada	Recarregue a bateria
	Verifique se os indicadores luminosos do equipamento por cima do interruptor piscam de maneira intermitente em VERMELHO.	Utilize as boquilhas e as posições de trabalho recomendadas na tabela de seleção de boquilhas T1 e T2. Verifique. Se for necessário, limpe os filtros e a boquilha. Pare o motor e reinicie o equipamento. Se o problema persistir, contacte o seu distribuidor.
	Verifique se a bomba e a eletrônica estão danificadas	Contacte ao distribuidor

A bateria não se carrega ou a sua autonomia está reduzida	O carregador é o original e funciona corretamente. Consulta a seção carga bateria.	Substitua o carregador, caso não funcione
	A bateria é antiga. O seu ciclo de vida está próximo do fim (autonomia bateria < 65% do nominal)	Substitua a bateria
	A bateria é nova	Contacte ao distribuidor
O motor funciona mas não ocorre pulverização	Limpeza do circuito hidráulico	Eleve o equipamento à altura de uma mesa e coloque a pega numa posição inferior, com o equipamento ligado e a pega acionada. Mantenha a posição durante alguns segundos.
O motor funciona, mas a pulverização não alcança a pressão ou a pulverização é irregular	A quantidade de líquido no pulverizador	Encha o pulverizador com o produto a pulverizar
	As posições de trabalho recomendadas para cada bico	Utilize os bicos e posições de trabalho recomendadas nas tabelas de seleção de bicos T.1 yT.2.
	A limpeza do filtro de aspiração do depósito (Ref. 1397)	Limpe o filtro se for necessário
	As conexões hidráulicas e presença de vazamentos	Aperte alguma junta se for necessário
	A existência de ar no circuito hidráulico	Pare o motor e reinicie o equipamento para pulverizar durante alguns segundos com a lança orientada para cima
	O estado do bico	Substitua o bico caso observe danos ou se notar um desgaste considerável
	Verifique se a bomba ou a eletrônica estão danificadas	Contacte ao distribuidor
O motor não para ao libertar o gatilho	A quantidade de líquido no pulverizador	Encha o pulverizador com o produto a pulverizar
	A limpeza do filtro de aspiração do depósito (Ref. 1397)	Limpe o filtro se for necessário
	A existência de ar no circuito hidráulico	Pare o motor e reinicie o equipamento para pulverizar durante alguns segundos com a lança orientada para cima
	As conexões hidráulicas e presença de vazamentos	Aperte junta se for necessário
	Verifique se a bomba está danificada	Contacte ao distribuidor
O gatilho não fecha	O estado das juntas	Substitua e lubrifique as juntas ou o filtro com juntas.
O motor funciona de forma intermitente ao pulverizar	O bico selecionado é de uma vazão nominal inferior à recomendada na tabela de bicos	Utilize os bicos e posições de trabalho recomendadas nas tabelas de seleção de bicos T.1 yT.2.
	A limpeza do bico, do seu filtro e do filtro do gatilho. [3.6]	Limpe os filtros e o bico se for necessário

8

## GARANTIA

Os nossos equipamentos são garantidos a contar da data da compra pelo utilizador, contra qualquer defeito de fabricação ou materiais. A garantia limita-se estritamente à substituição gratuita de peças reconhecidas pelos nossos serviços como defeituosas. A garantia não será aplicada quando houver um uso indevido dos nossos materiais, desmontagens e/ou modificações dos nossos aparelhos, e para as peças de uso e desgaste normal que exijam manutenção. A garantia não será aplicada no caso de negligência, imprudência, e uso não racional do material. As despesas de expedição e transporte das peças sob garantia, assim como a mão-de-obra não efetuada na nossa fábrica, serão por conta do utilizador. Para tornar a garantia efetiva, deverão nos enviar, com portes pagos, a peça que seja objeto da reclamação juntamente com a fatura ou nota fiscal.

9

## DECLARAÇÃO DE CONFORMIDADE CE

Nós,  
Goizper Group - C/Antigua 4 – E-20577 Antzuola - Espanha  
declaramos sob a nossa exclusiva responsabilidade que este produto cumpre as Diretiva de Máquinas 2006/42/EC e 2009/127/EC, Diretiva de Compatibilidade Eletromagnética 2014/30/EU e Diretiva ROHS 2011/65/EU, cumprindo as normas harmonizadas EN ISO 19932-1:2014; EN ISO 19932-2:2014 e EN ISO 14982:2009.  
Antzuola, outubro de 2023



Aitziber Uriarte, Diretor técnico

## 1 ANWENDUNGSBEREICH

Evolution 30 LTC-s ist ein batteriebetriebenes, elektronisch gesteuertes Sprühgerät, das ein **GLEICHMÄSSIGES SPRÜHEN WÄHREND DER GESAMTEN BEHANDLUNG** gewährleistet und mit zwei Rädern für den einfachen Transport ausgestattet ist. Ermöglicht die einfache Auswahl des am besten geeigneten Arbeitsmodus für jede Anwendungsart.

Zu diesem Zweck verfügt dieses Modell über zwei Positionen. Eine Hochdruck-(HP)-Position, geeignet für Insektizid- und Fungizidbehandlungen, bei denen feine Tröpfchen mit guter Abdeckung benötigt werden, und eine weitere Niederdruck-(LP)-Position, geeignet für Herbizidbehandlungen mit dickeren Tröpfchen zum Vermeiden von Abdriften.

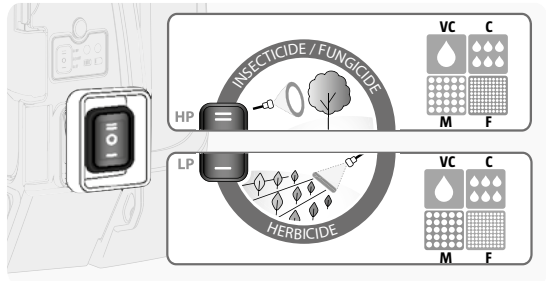

**Tröpfchengröße:** VC: Sehr dick; C: dick; M: mittel; F: fein

Die **MATABI-ZUBEHÖRTEILE** ermöglichen das Anpassen des Gerätes für jede Behandlungsart [1.b]. Für weitere Informationen siehe [www.matabi.com](http://www.matabi.com).

Dieses Sprühgerät wurde zum Aufbringen von Sprühprodukten (Fungizide, Herbizide und Insektizide) konstruiert, die von den für die Regulierung dieser Arten von Produkten zur Verwendung mit Sprühgeräten genehmigt sind. Dieser Apparat darf unter keinen Umständen zum Versprühen von entflammaren oder industriellen Produkten (Lösungsmittel, Säuren, Laugen usw.) verwendet werden.

	<p>Das Durchlesen und das Verständnis des Inhalts dieses Handbuchs vor Beginn des Gebrauchs des Gerätes ist sehr wichtig. Bitte widmen Sie zur Gewährleistung einer langen Lebensdauer des Gerätes den Hinweisen zur Reinigung und Wartung des Gerätes besondere Beachtung. Beachten Sie in gleicher Weise die Sicherheitsbestimmungen. Das Nichtbefolgen der Anweisungen und Sicherheitswarnungen kann zu ernsthaften Verletzungen führen.</p> <p> Das folgende Symbol kann beim Erkennen von Situationen behilflich sein, die bei Nichtbeachtung solche Konsequenzen nach sich ziehen können.</p>
--	---

## 2 MONTAGE UND EINSCHALTEN

- **MONTAGE:** Befolgen Sie zur Montage die in den Fotos in Abschnitt [2.a] gegebenen Anweisungen.
- **ÜBERPRÜFUNG:** Überprüfen Sie die korrekte Montage des Gerätes sowie die Schadensfreiheit und die Funktionsfähigkeit mit Hilfe von Wasser.
- **INBETRIEBNAHME:** Befolgen Sie zur Inbetriebnahme die in den Fotos in Abschnitt [2.b] gegebenen Anweisungen.
- **AKKU:** Stellen Sie vor Beginn jedes Arbeitstags sicher, dass der Akku geladen ist. Zum Aufladen des Akkus siehe Abschnitt 6. *Akku*. Gewährleisten Sie beim Einbau des Akkus in das Gerät, dass sie sicher verriegelt ist. [2.13]
- **CHEMISCHES PRODUKT:** Bei schwierig zu verdünnenden Produkten wird empfohlen, die Mischung im Voraus in einem separaten Behälter anzumischen.
- **AUSWAHL DER ARBEITSPOSITION:** Wählen Sie die am besten geeignete Düse und Arbeitsposition für den beabsichtigten Zweck nach den Tabellen T.1 und T.2 [2.14]

Die LEISTUNG DES GERÄTES KANN BEI AUSWAHL EINER IN DEN TABELLEN T.1 UND T.2 NICHT EMPFOHLENE DÜSE VERMINDERT SEIN.

- **ABSCHALTEN DES GERÄTES:** Das Gerät ist mit einem Druckschalter ausgestattet, der den Motor bei Loslassen des Handgriffs stoppt, doch das Gerät ist dann immer noch eingeschaltet. Stellen Sie den Schalter zum kompletten Abschalten des Gerätes wie im Foto [2.16] gezeigt in die OFF-Stellung.

SCHALTEN SIE ZUR VERLÄNGERUNG DER LEBENSDAUER AM ENDE JEDES ARBEITSTAGES DEN HAUPTSCHALTER AUS, BETÄTIGEN SIE DEN HANDGRIFF ZUM ABLASSEN DES DRUCKS AUS DEM HYDRAULIKKREISLAUF [2.15] UND NEHMEN SIE DEN AKKU AUS DEM GERÄT.

### 3 REINIGUNG UND LAGERUNG

DIE BEFOLGUNG DER REINIGUNGS- UND LAGERUNGSVORGABEN IST ZUR GEWÄHRLEISTUNG DES ORDNUNGSGEMÄßEN BETRIEBS DES GERÄTS SOWIE ZUR VERMEIDUNG DER IN ABSCHNITT 7 GESCHILDERTEN VORFÄLLE WICHTIG. *FEHLERSUCHTABELLE*

- Befolgen Sie die Anweisungen auf den Bildern im Abschnitt [3] zum Entleeren, Reinigen und Lagern des Geräts.
- SÄUBERN SIE DAS GERÄT JEDES MAL vor der Lagerung oder nach Gebrauch (lassen Sie die Pumpe mit den Pflanzenschutzprodukten niemals für länger als 8 Stunden im Gerät). Betreiben Sie zur gründlichen Reinigung das Backpack mit sauberem Wasser.
- Zur Verlängerung des ordnungsgemäßen Betriebes und der Lebensdauer des Sprüherätes ist es wichtig, die Filter zu benutzen und sie mit einer Bürste und viel Wasser, niemals aber mit scharfen Gegenständen zu reinigen. Zur Lage der Filter siehe Foto [3.6]. Zur Reinigung des Ansaugfilters Ref. 1397 wird der Filter durch Herausziehen zerlegt, niemals durch Aufschrauben.
- Verwenden Sie zum Reinigen des Äußeren des Gerätes ein feuchtes Tuch mit neutraler Seife. Niemals mit unter Druck stehendem Wasser reinigen.
- Lagern Sie das Gerät in leerem Zustand und außerhalb der Reichweite von Kindern an einem sauberen, trockenen Ort ohne direkte Sonneneinstrahlung sowie übermäßige Hitze und Kälte (zwischen 5 °C und 30 °C). (Siehe Akkulagerung in Abschnitt 6. Akku).

### 4 INSTANDHALTUNG

DIESES GERÄT ENTHÄLT VERSCHLEIBTEILE ENSCHLIEßLICH DES AKKUS, DES MOTORS, DER DICHTUNGEN USW. DIE VORNAHME DER INSTANDHALTUNGSMAßNAHMEN AM GERÄT VOR BEGINN JEDER SPRÜHSAISON UND DIE BEFOLGUNG DER INSTANDHALTUNGSVORGABEN IST WICHTIG, UM DEN ORDNUNGSGEMÄßEN BETRIEB DES GERÄTES ZU GEWÄHRLEISTEN, SEINE LEBENSDAUER ZU VERLÄNGERN UND DIE IN ABSCHNITT 7 ZUSAMMENGEFASSTEN VORFÄLLE ZU VERMEIDEN. *FEHLERSUCHTABELLE*

- **ÜBERPRÜFUNG:** Es wird empfohlen, die Überprüfung mit Hilfe von Wasser hinsichtlich des ordnungsgemäßen Betriebes vor Beginn jeder Sprühsaison durchzuführen. Nehmen Sie bei Schäden vor der Benutzung Reparaturen mit Originalteilen vor.
- **VERLÄNGERUNG DER LEBENSDAUER DER DICHTUNGEN:** Schmieren Sie die beweglichen Teile regelmäßig. Siehe Foto [4.1]
- **DÜSENKALIBRIERUNG:** Prüfen Sie vor Beginn jeder Sprühsaison den Zustand der Düse und ersetzen Sie sie, wenn Sie ernsthaften Verschleiß bemerken. [4.2] Verwenden Sie nur "mesh 50"-Filter mit einer Maschenweite von 0,35 mm.
- **AKKU:** Zur Wartung des Akkus siehe Abschnitt 6. Akku.

### 5 SICHERHEITSBESTIMMUNGEN



- Die europäische Gesetzgebung verpflichtet den Benutzer, die notwendige Ausbildung für die Benutzung, Reinigung und Wartung dieser Art von Produkten und Geräten erhalten zu haben und darüber hinaus die damit verbundenen Gefahren zu verstehen.
- Benutzen Sie keine elektrischen Geräte in zündfähigen Atmosphären oder in Gegenwart entflammbarer Stoffe.
- Setzen Sie die elektrischen Geräte nicht Wasser oder hoher Feuchte aus.
- Verändern Sie das Gerät nicht. Bei Schäden, Deformation oder Abweichungen von der ursprünglichen Form nicht benutzen.
- Lesen Sie das Etikett des chemischen Produktes sorgfältig durch und befolgen Sie die vom Hersteller empfohlenen Vorregistrierungen und Dosierungen.
- Sprühen Sie nicht gegen den Wind oder an sehr windigen Tagen.
- Sprühen Sie keine Menschen, Tiere oder Elektroinstallationen an.
- Vermeiden Sie die Kontamination von Land- und Wasserstraßen. Befolgen Sie zur Entsorgung leerer Behälter und veralteter Produkte die Empfehlungen des Herstellers und die geltenden Gesetze.

### PERSÖNLICHE SICHERHEIT

- Benutzen Sie persönliche Schutzausrüstung wie Schutzbrillen, Masken, Sicherheitsschuhwerk, angemessene Kleidung und Handschuhe.
- Benutzen Sie das Gerät nicht, wenn Sie müde sind oder unter dem Einfluss von Drogen, Alkohol oder Medikamenten stehen.
- Wenden Sie sich im Fall einer Vergiftung an einen Arzt und halten Sie den Behälter oder das Etikett des chemischen Produktes bereit.
- Vermeiden Sie während des gesamten Sprühvorgangs (Vorbereitung, Behandlung, Reinigung usw.) das Essen, Trinken oder Rauchen.
- Trennen Sie die Akkuanlage und sichern Sie das Gerät vor folgenden Vorgängen: Vornahme von Anpassungen, Austausch von Zubehör, Transport (Tragen oder in einem Fahrzeug), Anheben oder Lagerung.
- Waschen Sie nach der Arbeit mit agrochemischen Produkten Ihre Hände und unbedeckte Haut komplett und gründlich ab.

### 6 AKKU

DER AKKU IST EIN SEHR EMPFINDLICHES BAUTEIL. BEACHTEN SIE ZUR VERMEIDUNG DES RISIKOS VON EXPLOSIONEN, BRÄNDEN ODER SCHWEREN VERLETZUNGEN SOWIE ZUR VERLÄNGERUNG DER LEBENSDAUER DIE FOLGENDEN WARNUNGEN.

## AUFLADEN

- Nur mit dem vom Hersteller gelieferten Ladegerät und wie auf Foto [2.10] wiederaufladen.
- Die Batterie verfügt über eine Ladezustandsanzeige mit 3 LED-Leuchten [2.10]
- Benutzen Sie kein Ladegerät an einem Zigarettenanzünder.
- Das Ladegerät hat eine LED-Anzeige. Eine rote LED-Anzeige zeigt, dass der Akku geladen wird. Bei voll geladenem Akku wechselt die LED auf grün.
- Wenn die rote Kontrollleuchte während der Behandlung aufleuchtet, zeigt dies einen niedrigen Akkustand an, und der Akku muss geladen werden.
- Schließen Sie das Ladegerät nur in Innenräumen an einem trockenen Ort außerhalb der Reichweite von Kindern an. Laden Sie den Akku nur in Umgebungen mit Temperaturen zwischen 5 °C und 45 °C und 65 % Luftfeuchtigkeit auf.
- Benutzen Sie das Ladegerät nicht in zündfähigen Atmosphären.
- Stöpseln Sie das Ladegerät niemals mit nassen Händen ein oder aus.
- Stellen Sie das Laden ein, wenn der Ladevorgang nicht nach der angegebenen Zeit abgeschlossen ist.

## LAGERUNG

- An einem sauberen, trockenen Ort ohne korrosive Gase und ohne direkte Sonneneinstrahlung sowie übermäßige Hitze oder Kälte lagern. Empfohlen wird eine Lagerung zwischen 10 °C und 25 °C in Umgebungen mit einer relativen Luftfeuchtigkeit unter 65 %. Nie bei Temperaturen über 60 °C lagern.
- Bei langen Lagerzeiten wird empfohlen, den Akku alle 6 Monate zu laden.
- Außerhalb der Reichweite von Kindern aufbewahren.

## SICHERHEIT

- Nur die ausdrücklich angegebenen Akkus verwenden.
- Keine beschädigten oder modifizierten Akkus benutzen.
- Den Akku nicht Feuer oder zu hohen Temperaturen aussetzen.
- Die Akkus nicht im Auto oder an ähnlichen Orten liegen lassen, laden oder benutzen, an denen die Temperaturen 60 °C erreichen können.
- Setzen Sie den Akku nicht Wasser oder hoher Feuchte aus.
- Den Akku niemals öffnen.
- Austretende Akkuflüssigkeit darf nicht mit der Haut oder den Augen in Kontakt kommen. Falls dies doch vorkommt, mit kaltem Wasser säubern und sofort einen Arzt aufsuchen.
- Positionieren Sie den Akku nicht neben Metallobjekte wie Schlüssel, Münzen, Schrauben o.ä., die einen Kurzschluss zwischen den Klemmen verursachen könnten.
- Verursachen Sie nicht absichtlich einen Kurzschluss zwischen den Klemmen.
- Wischen Sie den Akku vor Gebrauch mit einem trockenen Tuch sauber, falls er schmutzig ist. Niemals mit einem Metallobjekt.
- Tauschen Sie den Akku aus, wenn die Ladezeit viel kürzer als normal ist.



Entsorgen Sie unbrauchbare Akkus durch Ablieferung bei einer zugelassenen Abfallsammelstelle.

## 7 FEHLERSUCHTABELLE

ERKANNTES PROBLEM	ZU PRÜFENDE PUNKTE	VORZUNEHMENDE HANDLUNGEN
Der Motor startet nicht.	Der Schalter ist ausgeschaltet.	Schalten Sie den Schalter in die Arbeitsposition
	Der Akku ist nicht angeschlossen.	Schließen Sie den Akku an
	Der Akku ist leer.	Laden Sie den Akku.
	Kontrollieren Sie, ob die Leuchten des Gerätes über dem Schalter ROT blinken.	Verwenden Sie die in der Auswahltablette der Düsen T.1 und T.2 empfohlenen Düsen und Arbeitspositionen. Überprüfen. Reinigen Sie die Filter und, falls erforderlich, die Düse. Halten Sie den Motor an und starten Sie das Gerät neu. Sollte das Problem weiterhin bestehen, wenden Sie sich bitte an Ihren Händler
	Prüfen Sie, ob Pumpe und Elektronik unbeschädigt sind.	Wenden Sie sich an den Vertriebsbändler
Der Akku lädt nicht oder seine Laufzeit hat sich vermindert.	Das Ladegerät ist das Originalladegerät und funktioniert ordnungsgemäß. Schlagen Sie im Abschnitt Akku laden nach.	Tauschen Sie das Ladegerät aus, falls es nicht funktioniert
	Der Akku ist alt. Seine Lebensdauer nähert sich ihrem Ende (Akkulaufzeit < 65 % des Nennwertes)	Tauschen Sie den Akku aus.
	Der Akku ist neu.	Wenden Sie sich an den Vertriebsbändler



Der Motor funktioniert, aber das Gerät sprüht nicht	Reinigung des Hydraulikkreislaufs	Heben Sie das Gerät auf Tischhöhe und stellen Sie den Hebel bei ausgeschaltetem Gerät und betätigtem Hebel in eine untere Stellung. Halten Sie diese Position ein paar Sekunden bei
Der Motor arbeitet, doch der Sprühnebel erreicht nicht den benötigten Druck, oder das Sprühen ist unregelmäßig.	Flüssigkeitsmenge im Sprüherät	Füllen Sie das Sprüherät mit dem zu versprühenden Produkt
	Empfohlene Arbeitspositionen für jede Düse	Benutzen Sie die in den Düsenauswahltabellen T.1 und T.2 empfohlenen Düsen und Arbeitspositionen.
	Reinigen des Ansaugfilters des Tanks (Ref. 1397)	Den Filter bei Bedarf reinigen
	Hydraulikanschlüsse und -leckagen	Verbindungen bei Bedarf anziehen
	Luft in der Hydraulikeinheit	Stoppen Sie den Motor und starten Sie das Gerät neu, um ein paar Sekunden mit nach oben gehaltener Lanze zu sprühen
	Zustand der Düse	Bei festgestelltem Schaden oder erheblichem Verschleiß die Düse austauschen.
	Prüfen, ob Pumpe oder Elektronik beschädigt sind	Wenden Sie sich an den Vertriebshändler
Der Motor stoppt nicht, wenn der Handgriff losgelassen wird.	Flüssigkeitsmenge im Sprüherät	Füllen Sie das Sprüherät mit dem zu versprühenden Produkt
	Reinigen des Ansaugfilters des Tanks (Ref. 1397)	Den Filter bei Bedarf reinigen
	Luft in der Hydraulikeinheit	Stoppen Sie den Motor und starten Sie das Gerät neu, um ein paar Sekunden mit nach oben gehaltener Lanze zu sprühen
	Hydraulikanschlüsse und -leckagen	Verbindungen bei Bedarf anziehen
	Pumpe auf Schäden prüfen	Wenden Sie sich an den Vertriebshändler
Der Handgriff kann nicht angezogen werden.	Zustand der Anschlüsse	Anschlüsse oder den Filter mit Anschlüssen austauschen oder schmieren
Der Motor läuft beim Sprühen unregelmäßig.	Die ausgewählte Düse hat eine geringere Nenndurchflussmenge als die in der Düsentabelle empfohlene.	Benutzen Sie die in den Düsenauswahltabellen T.1 und T.2 empfohlenen Düsen und Arbeitspositionen.
	Reinigen der Düse, ihres Filters und des Handgriffsfilters. [3.6]	Die Filter bei Bedarf reinigen

8

## GARANTIE

Unsere Produkte haben Garantie ab Kaufdatum für Herstellungs- und Materialfehler. Die Garantie gilt ausschließlich für den kostenlosen Austausch von Teilen, die unser Service als mangelhaft erachtet. Die Garantie gilt nicht bei unsachgemäßer Verwendung unserer Materialien, an unseren Geräten vorgenommenen Demontage und/oder Veränderungen sowie Teilen normaler Abnutzung, die der Wartung bedürfen. Die Garantie gilt nicht bei Fahrlässigkeit, Unachtsamkeit oder einer irrationalen Nutzung des Materials. Versand- und Transportkosten von der Garantie unterliegenden Teilen sowie nicht in unserer Fabrik vorgenommene Arbeiten sind vom Benutzer zu tragen. Schicken Sie uns zur Inanspruchnahme der Garantie das Teil, das Gegenstand des Anspruchs ist, versandkostenfrei mit der Quittung oder der Rechnung des Kaufs.

9

## EG-KONFORMITÄTSERKLÄRUNG

Wir, die

Goizper Group - C/Antigua 4 – E-20577 Antzuola - Spanien

erklären in alleiniger Verantwortung, dass das Produkt den Maschinen Richtlinie 2006/42/EG und 2009/127/EG, Richtlinie 2014/30/EU über die Elektromagnetische Verträglichkeit und ROHS-Richtlinie 2011/65/EU, in Übereinstimmung mit den harmonisierten Normen EN ISO 19932-1:2014; EN ISO 19932-2:2014 und EN ISO 14982:2009 entspricht.

Antzuola, Oktober 2023.



Aitziber Uriarte, technischer Direktor

## 1 AMBITO D'APPLICAZIONE

Evolution 30-LTC-s è un polverizzatore a batteria con controllo elettronico che garantisce una **NEBULIZZAZIONE OMOGENEA PER TUTTA LA DURATA DEL TRATTAMENTO** ed è dotato di due ruote, che consentono di trasportarlo più comodamente. Consente di selezionare in modo semplice la modalità di lavoro più idonea per ogni tipo di applicazione.

A tale scopo, questo modello è dotato di due posizioni. Una posizione ad alta pressione (HP), idonea per i trattamenti con insetticidi e fungicidi, in cui sono richieste gocce fini ed una buona copertura. Ed un'altra posizione a bassa pressione (LP), idonea per i trattamenti con erbicidi, con gocce più grosse, allo scopo di evitare la deriva.

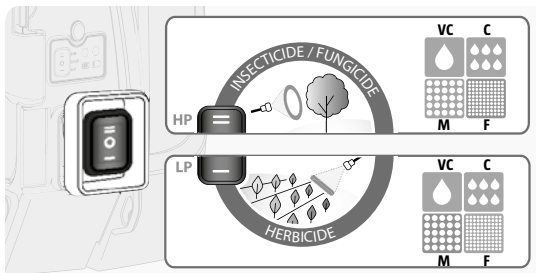

**Dimensioni goccia:** VC: Molto grossa; C: grossa; M: media; F: fine

Gli **ACCESSORI MATABI** consentono di adattare l'attrezzatura ad ogni tipo di trattamento [1.b]. Per ulteriori informazioni, vedi [www.matabi.com](http://www.matabi.com).

Questo polverizzatore è stato progettato per l'applicazione di prodotti fitosanitari (fungicidi, erbicidi e insetticidi) approvati dalle autorità che regolano questo tipo di prodotti per l'uso con polverizzatori. Non utilizzare mai questo apparecchio per polverizzare prodotti infiammabili e industriali (solventi, acidi, alcali, ecc.).



È importante leggere e comprendere il presente manuale prima di iniziare a lavorare con l'attrezzatura. Fare particolare attenzione ai consigli sulla pulizia e la manutenzione dell'attrezzatura, per assicurare una lunga vita utile del polverizzatore.

Seguire scrupolosamente anche le norme di sicurezza. L'inosservanza delle istruzioni e delle avvertenze di sicurezza possono provocare gravi infortuni.



Questo simbolo aiuta a riconoscere le situazioni la cui inosservanza può provocare tali conseguenze.

## 2 MONTAGGIO E AVVIO

- **MONTAGGIO:** Per il montaggio, seguire le indicazioni delle illustrazioni del punto [2.a].
- **VERIFICA:** Verificare con acqua che l'attrezzatura sia stata montata in modo idoneo, che non sia danneggiata e che sia in buone condizioni di lavoro.
- **MESSA IN SERVIZIO:** Per l'avvio, seguire le indicazioni delle illustrazioni del punto [2.b].
- **BATTERIA:** Prima di ogni giornata di lavoro, assicurarsi che la batteria sia carica. Per la carica della batteria, vedi punto 6. *Batteria*.  
Quando si installa la batteria nell'attrezzatura, assicurarsi che sia ben bloccata. [2.13]
- **PRODOTTO CHIMICO:** Per prodotti di difficile diluizione, si consiglia di preparare prima la miscela in un recipiente a parte.
- **SELEZIONE DELLA POSIZIONE DI LAVORO:** Selezionare l'ugello e la posizione di lavoro più idonei per l'applicazione in base alle tabelle T.1 e T.2. [2.14]

LE PRESTAZIONI DELL'ATTREZZATURA POSSONO RISULTARE RIDOTTE SE SI UTILIZZA UN UGELLO NON CONSIGLIATO COME DALLE TABELLE T.1 E T.2.

- **SPEGNERE L'ATTREZZATURA:** L'attrezzatura è dotata di un interruttore pressione che ferma il motore nel rilasciare la maniglia, ma l'attrezzatura resta accesa. Per spegnere completamente l'attrezzatura, portare l'interruttore in posizione OFF come nella figura [2.16].

PER ALLUNGARE LA VITA UTILE DELL'ATTREZZATURA, AL TERMINE DELLA GIORNATA DI LAVORO SPEGNERE L'INTERRUTTORE GENERALE, AGIRE SULLA MANIGLIA PER LIBERARE LA PRESSIONE DEL CIRCUITO IDRAULICO [2.15] E TOGLIERE LA BATTERIA DALL'ATTREZZATURA.

## PULIZIA E CONSERVAZIONE

È IMPORTANTE SEGUIRE LE INDICAZIONI DI PULIZIA E CONSERVAZIONE PER ASSICURARE IL CORRETTO FUNZIONAMENTO DELL'ATTREZZATURA ED EVITARE GLI ERRORI DESCRITTI AL PUNTO 7. *TABELLA SOLUZIONI.*

- Seguire le indicazioni delle immagini nella sezione [3] per realizzare lo svuotamento, la pulizia e lo stoccaggio dell'attrezzatura
- **PULIRE SEMPRE** l'attrezzatura prima di conservarla o dopo l'uso (non lasciare mai la pompa con prodotti fitosanitari all'interno per più di 8 ore). Per una pulizia completa far funzionare lo zaino con acqua pulita.
- Per allungare il corretto funzionamento e la vita utile del polverizzatore, è importante utilizzare e pulire i filtri con una spazzola e abbondante acqua, ma mai con oggetti appuntiti. Vedi posizione dei filtri nell'illustrazione [3.6]. Per pulire il filtro d'aspirazione Rif. 1397, smontarlo tirando dallo stesso, non smontarlo mai svitando.
- Per la pulizia esterna dell'attrezzatura, utilizzare un panno umido con sapone neutro. Non pulire mai con acqua a pressione.
- Conservare l'attrezzatura vuota e fuori dalla portata dei bambini in un luogo pulito, asciutto, al riparo dalla luce solare diretta o dal forte calore o freddo (fra i 5° e i 30° C). (Vedi conservazione batteria al punto 6. *Batteria*).

## MANUTENZIONE

QUESTA ATTREZZATURA NON COMPRENDE ELEMENTI D'USURA COME BATTERIA, MOTORE, GIUNTI, ECC. È IMPORTANTE ESEGUIRE LA MANUTENZIONE DELL'ATTREZZATURA PRIMA DI OGNI CAMPAGNA E SEGUIRE LE ISTRUZIONI DI MANUTENZIONE PER ASSICURARE IL CORRETTO FUNZIONAMENTO DELLA STESSA, ALLUNGARNE LA VITA UTILE ED EVITARE I GUASTI DESCRITTI AL PUNTO 7. *TABELLA SOLUZIONI.*

- **VERIFICA:** All'inizio di ogni campagna di polverizzazione, è consigliabile verificare con acqua il corretto funzionamento dell'attrezzatura. Se è danneggiata, riparare prima dell'uso con pezzi di ricambio originali.
- **ALLUNGARE LA VITA UTILE DEI GIUNTI:** Lubrificare regolarmente le parti in movimento. Vedi illustrazione [4.1]
- **CALIBRATURA DEGLI UGELLI:** Prima di ogni campagna di polverizzazione, verificare lo stato dell'ugello e sostituirlo se si osservano danni o usure significativi. [4.2] Utilizzare unicamente filtri "mesh 50" con larghezza della maglia del filtro di 0,35mm.
- **BATTERIA:** Per la manutenzione della batteria, vedi punto 6. *Batteria*.



## MISURE DI SICUREZZA

- Ai sensi delle leggi europee, l'utilizzatore è tenuto a ricevere la formazione necessaria per l'uso, pulizia e manutenzione di questo tipo di prodotti e attrezzature, oltre ad aver compreso i pericoli inerenti agli stessi.
- Non utilizzare l'attrezzatura elettrica in atmosfere esplosive o in presenza di sostanze infiammabili.
- Non esporre l'attrezzatura elettrica all'acqua o ad un'alta umidità.
- Non modificare l'apparecchio. Non utilizzare l'apparecchio se danneggiato, deformato o alterato rispetto allo stato iniziale.
- Leggere attentamente l'etichetta del prodotto chimico e rispettare le prescrizioni e le dosi consigliate dal fabbricante.
- Non polverizzare controvento o in giornate particolarmente ventose.
- Non polverizzare persone, animali e impianti elettrici.
- Evitare la contaminazione del terreno e dei corsi d'acqua. Per lo smaltimento delle confezioni vuote e dei prodotti fuori uso, rispettare le indicazioni del fabbricante e la legislazione in vigore.

## SICUREZZA PERSONALE

- Utilizzare attrezzature di protezione personale come, paraocchi, mascherina, calzature di sicurezza, indumenti idonei e guanti.
- Non utilizzare l'attrezzatura in caso di stanchezza o sotto l'influenza di sostanze stupefacenti, alcool o medicinali.
- In caso di intossicazione, rivolgersi al medico, presentando l'etichetta del prodotto chimico.
- Non mangiare, bere o fumare durante l'intero processo di polverizzazione (preparazione, trattamento, pulizia, ecc.)
- Staccare l'attrezzatura dalla batteria ed assicurare l'attrezzatura prima di: ogni regolazione, cambio di un accessorio, trasporto (a mano o su un mezzo di trasporto), sollevamento o stoccaggio.
- Dopo aver lavorato con prodotti agrochimici, lavarsi le mani e la pelle completamente allo scoperto.

## BATTERIA

LA BATTERIA È UN ELEMENTO MOLTO SENSIBILE. RISPETTARE LE SEGUENTI AVVERTENZE ONDE EVITARE RISCHI DI ESPLOSIONE, FUOCO O GRAVI INFORTUNI ED ALLUNGARNE LA VITA UTILE.

## CARICA

- Ricaricare solo con il caricabatteria fornito dal fabbricante come illustrato nella figura [2.10].
- La batteria integra un indicatore dello stato di carica con tre luci LED [2.10]
- Non caricare con caricabatteria di un automezzo.
- Il caricabatteria è dotato di indicatore led. Il led rosso indica che la batteria sta caricando. Quando la batteria è completamente carica, il led diventa verde.
- Durante il trattamento, se si accendo la spia rossa dell'attrezzatura, significa che la batteria è bassa e che va ricaricata.
- Attaccare il caricabatteria solo all'interno, in luogo asciutto e fuori dalla portata dei bambini. Caricare in ambienti con temperatura fra i 5°C e i 45°C, 65% RH.
- Non usare il caricabatteria in ambienti esplosivi.
- Non attaccare o staccare mai il caricabatteria con le mani bagnate.
- Smettere di caricare se la carica non è stata completata nel tempo specificato.

## IMMAGAZZINAMENTO

- Stoccare in un luogo pulito, senza gas corrosivi, asciutto e al riparo dalla luce solare diretta o dall'eccessivo calore o freddo. Si consiglia di stoccare fra i 10° e i 25°C in ambienti con umidità relativa inferiore a 65% RH. Mai a temperature superiori a 60°C.
- In caso di lungo stoccaggio, si consiglia di caricare la batteria ogni 6 mesi.
- Conservare fuori dalla portate dei bambini.

## SICUREZZA

- Utilizzare le batterie specificamente indicate.
- Non utilizzare batterie danneggiate o modificate.
- Non esporre la batteria al fuoco o ad alte temperature.
- Non lasciare, non caricare e non utilizzare le batterie in un automezzo o in luoghi simili in cui la temperatura potrebbe raggiungere i 60°C.
- Non esporre la batteria all'acqua o ad un'alta umidità.
- Non aprire mai la batteria.
- Evitare il contatto con la pelle e gli occhi di un'eventuale fuga di fluidi dalla batteria. In tal caso, sciacquare con acqua fredda e rivolgersi tempestivamente a un medico.
- Non situare la batteria vicino ad oggetti metallici come chiavi, monete, viti, ecc. che possono creare un cortocircuito fra i terminali.
- Non cortocircuitare i terminali con un oggetto metallico.
- Se il terminale della batteria è sporco, pulirlo con un panno asciutto prima di utilizzare la batteria. Non pulire mai con un oggetto metallico.
- Sostituire la batteria quando il tempo che impiega a scaricarsi è molto inferiore al consueto.



Portare le batterie inservibili presso un punto di raccolta autorizzato.

## 7 TABELLA SOLUZIONI

PROBLEMA OSSERVATO	PUNTI DA VERIFICARE	AZIONI DA ESEGUIRE
Il motore non funziona	L'interruttore è spento	Portare l'interruttore in posizione di lavoro
	La batteria non è collegata	Collegare la batteria
	La batteria è scarica	Ricaricare la batteria
	Verificare se le spie sopra l'interruttore dell'apparecchio lampeggiano in ROSSO.	Utilizzare le bocchette e le posizioni di lavoro raccomandate nella tabella di selezione delle bocchette T.1 e T.2. Verificare. Pulire i filtri e la bocchetta se necessario. Arrestare il motore e riavviare l'apparecchio. Se il problema persiste contattare il distributore.
	Verificare che la pompa e l'elettronica non siano danneggiate	Contattare il rivenditore

La batteria non si carica o la sua autonomia risulta ridotta	Il caricabatteria è quello originale e funziona correttamente. Vedi il punto relativo alla carica della batteria.	In caso di malfunzionamento, sostituire il caricabatteria
	La batteria è vecchia. Il suo ciclo di vita è quasi terminato (autonomia batteria < 65% del nominale)	Sostituire la batteria
	La batteria è nuova	Contattare il rivenditore
Il motore funziona, ma non nebulizza	Pulizia del circuito idraulico	Appoggiare l'apparecchio su un tavolo con la manopola in posizione più bassa; l'apparecchio deve essere acceso e la manopola azionata. Tenere questa posizione per alcuni secondi
Il motore funziona ma la polverizzazione non raggiunge la pressione o è irregolare	La quantità di liquido nel polverizzatore	Ricolmare il polverizzatore con il prodotto da polverizzare
	Le posizioni di lavoro raccomandate per ogni ugello	Utilizzare gli ugelli e le posizioni di lavoro raccomandate nelle tabelle di selezione ugelli T.1 e T.2.
	La pulizia del filtro d'aspirazione del serbatoio (Rif. 1397)	Pulire il filtro se necessario
	I collegamenti idraulici e la presenza di fughe	Stringere le unioni se necessario
	L'esistenza d'aria nel circuito idraulico	Fermare il motore e riavviare l'attrezzatura per polverizzare qualche secondo con la lancia orientata verso l'alto
	Lo stato dell'ugello	Sostituire l'ugello se si osservano danni o usura considerevole.
	Verificare che la pompa o l'elettronica non siano danneggiate	Contattare il rivenditore
Il motore non si arresta quando si rilascia la maniglia	La quantità di liquido nel polverizzatore	Ricolmare il polverizzatore con il prodotto da polverizzare
	La pulizia del filtro d'aspirazione del serbatoio (Rif. 1397)	Pulire il filtro se necessario
	L'esistenza d'aria nel circuito idraulico	Fermare il motore e riavviare l'attrezzatura per polverizzare qualche secondo con la lancia orientata verso l'alto
	I collegamenti idraulici e la presenza di fughe	Stringere le unioni se necessario
	Verificare che la pompa non sia danneggiata	Contattare il rivenditore
La maniglia non chiude	Lo stato dei giunti	Cambiare ed ingrassare i giunti o il filtro con giunti.
Il motore funziona in modo intermittente quando si polverizza	L'ugello selezionato ha una portata nominale inferiore a quella indicata nella tabella ugelli	Utilizzare gli ugelli e le posizioni di lavoro raccomandate nelle tabelle di selezione ugelli T.1 e T.2.
	La pulizia dell'ugello, del filtro e del filtro della maniglia. [3.6]	Pulire i filtri e l'ugello se necessario

8

## GARANZIA

I nostri prodotti sono garantiti dalla data d'acquisto dell'utilizzatore, contro ogni difetto di fabbrica o materiale. La garanzia si limita esclusivamente alla sostituzione gratuita dei pezzi riconosciuti difettosi dai nostri servizi. La garanzia non sarà applicabile in caso di uso indebito dei nostri materiali, smontaggio e/o modifiche dei nostri apparecchi, e per i pezzi d'uso e d'usura normale che richiedono manutenzione. La garanzia non si applicherà in caso di negligenza, imprudenza ed uso non razionale del materiale. Le spese di spedizione e trasporto dei pezzi in garanzia, così come la manodopera non realizzata presso il nostro stabilimento, saranno a carico dell'utilizzatore. Per rendere efficace la garanzia, ci dovrà pervenire, franco di porto, il pezzo oggetto di reclamo unitamente alla fattura o allo scontrino d'acquisto.

9

## DICHIARAZIONE DI CONFORMITÀ CE

Si dichiara,

Goizper Group - C/Antigua 4 – E-20577 Antzuola - Spagna

sotto la nostra esclusiva responsabilità, che questo prodotto adempie alle Direttive macchine 2006/42/EC e 2009/127/EC, Direttiva sulla Compatibilità Elettromagnetica 2014/30/EU e Direttiva ROHS 2011/65/EU, ed osserva le norme armonizzate EN ISO 19932-1:2014; EN ISO 19932-2:2014 e EN ISO 14982:2009.

Antzuola, Ottobre 2023



Aitziber Uriarte, Direttore Tecnico

## 1 TOEPASSINGSGEBIED

Evolution 30 LTC-s is een sproeier met accuvoeding en elektronische besturing dat een **HOMOGENE SPUITING GEDURENDE DE HELE BEHANDELING** garandeert en is voorzien van twee wielen om deze gemakkelijk van de ene plek naar de andere te verplaatsen. Maakt het mogelijk om gemakkelijk de meest geschikte werkmodus te kiezen voor elke soort toepassing.

Daarvoor is dit model voorzien van twee posities. Een hogedrukpositie (HP) is geschikt voor behandelingen met insecticiden en fungiciden, waar fijne druppeltjes nodig zijn voor een goede dekking. En een andere lagedrukpositie (LP) is geschikt voor behandeling met herbiciden met dikkere druppels om overwaaien te vermijden.

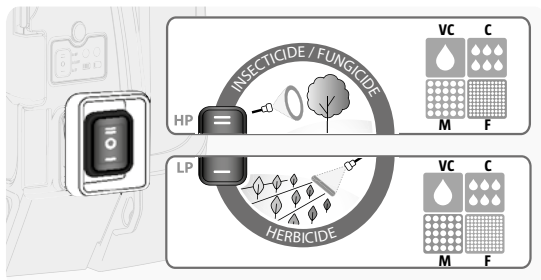

**Druppelgrootte:** VC: Heel dik; C: dik; M: medium; F: fijn

Met de **MATABI ACCESSOIRES** kan men de apparatuur aanpassen aan elk type behandeling [1.b]. Zie voor meer informatie [www.matabi.com](http://www.matabi.com).

Deze sproeier werd ontworpen om fytosanitaire producten (fungiciden, herbiciden en insecticiden) aan te brengen die werden goedgekeurd door de overheden die dit soort producten reguleren voor gebruik in sproeiers. Dit toestel mag in geen geval gebruikt worden voor het verstuiven van ontvlambare of industriële producten (oplosmiddelen, zuren, basen enz.).



Het is belangrijk dat deze handleiding wordt gelezen en begrepen voor u de apparatuur gaat gebruiken. Besteed speciale aandacht aan het reinigen en onderhoud van de apparatuur om de sproeier een lange levensduur te verzekeren.

Besteed ook speciale aandacht aan de veiligheidsvoorschriften. Het niet opvolgen van de instructies en veiligheidsvoorschriften kan ernstig letsel tot gevolg hebben.



Het volgende symbool helpt om situaties te herkennen die bij niet naleving tot dergelijke gevolgen kunnen leiden.

## 2 ASSEMBLAGE EN OPSTARTEN

- **ASSEMBLAGE:** Volg voor de assemblage de instructies in de foto's van hoofdstuk [2.a].
- **NAZICHT:** Controleer met water of het toestel correct is geassembleerd, of het niet beschadigd is en in goede staat verkeert.
- **OPSTARTEN:** Volg voor het opstarten de instructies in de foto's van hoofdstuk [2.b].
- **ACCU:** Controleer voor elke werkdag of de accu opgeladen is. Zie hoofdstuk 6 voor het opladen van de accu. *Accu*. Zorg er bij het plaatsen van de accu voor dat deze goed vergrendeld is. [2.13]
- **CHEMISCH PRODUCT:** Voor moeilijk te verdunnen producten raden we aan het mengsel vooraf in een aparte container klaar te maken.
- **KEUZE VAN WERKPOSITIE:** Kies de sproeikop en de meest geschikte werkpositie voor uw toepassing volgens tabellen T.1 en T.2. [2.14]

PRESTATIES VAN DE APPARATUUR KUNNEN VERMINDEREN WANNEER EEN SPROEIKOP WORDT GEBRUIKT DIE NIET WORDT AANBEVOLEN IN TABELLEN T.1 EN T.2.

- **APPARATUUR UITSCHAKELLEN:** De apparatuur is voorzien van een drukschakelaar die de motor stopt wanneer de handgreep wordt losgelaten terwijl de apparatuur nog ingeschakeld is. Om de apparatuur volledig uit te schakelen, zet u de schakelaar in de UIT-stand zoals op de foto [2.16].

OM DE LEVENSDUUR VAN DE APPARATUUR TE VERLENGEN RADEN WE AAN DE HOOFDSCHAKELAAR UIT TE SCHAKELLEN AAN HET EINDE VAN DE WERKDAG, DE HANDGREEP TE ACTIVEREN OM DE DRUK TE LATEN ONTSNAPPEN UIT HET HYDRAULISCH CIRCUIT [2.15] EN DE ACCU UIT DE APPARATUUR TE HALEN.

## REINIGING EN OPSLAG

HET IS BELANGRIJK DE SPECIFICATIES VOOR REINIGING EN OPSLAG TE VOLGEN OM DE JUISTE WERKING VAN DE APPARATUUR TE WAARBORGEN EN INCIDENTEN ZOALS BESCHREVEN IN HOOFDSTUK 7 TE VOORKOMEN. *TABEL VOOR OPLOSSEN VAN PROBLEMEN*

- Volg de aanwijzingen op de foto's in de betreffende gedeelten [3] voor het legen, schoonmaken en opbergen van de apparatuur.
- REINIG de apparatuur ALTIJD voor u ze opslaat of na gebruik (laat fytosanitaire producten nooit langer dan 8 uur in de pomp). Gebruik de rugspuit met schoon water om ze grondig te reinigen.
- Om de juiste werking en de nuttige levensduur van de sproeier te verlengen, is het belangrijk de filters schoon te maken met een borstel en veel water, nooit met scherpe voorwerpen. Zie de plaats van de filters op de foto [3.6]. Om de aanzuigfilter Ref. 1397 te reinigen wordt de filter gedemonteerd door eraan te trekken, haal nooit uit elkaar door hem los te schroeven.
- Voor het reinigen van de buitenkant van de apparatuur gebruikt u een vochtige doek met neutrale zeep. Reinig nooit met water onder druk.
- Bewaar de apparatuur in lege toestand en buiten het bereik van kinderen in een schone, droge plaats, uit de buurt van direct zonlicht en extreme hitte of kou (tussen 5°C en 30°C). (Zie opslag van de accu in hoofdstuk 6. *Accu*).

## ONDERHOUD

DEZE APPARATUUR OMVAT ONDERDELEN DIE ONDERHEUING ZIJN AAN SLIJTAGE, ONDER MEER DE ACCU, MOTOR, PAKKINGEN ENZ. HET IS BELANGRIJK OM EEN ONDERHOUD VAN DE APPARATUUR TE VOORZIEN VOOR ELK WERKSEIZOEN EN DE ONDERHOUDSSPECIFICATIES OP TE VOLGEN OM DE JUISTE WERKING VAN DE APPARATUUR TE WAARBORGEN, DE NUTTIGE LEVENSDUUR ERVAN TE VERLENGEN EN INCIDENTEN ZOALS VERMELD IN HOOFDSTUK 7 TE VOORKOMEN. *TABEL VOOR OPLOSSEN VAN PROBLEMEN*

- **NAZICHT:** We raden aan bij het begin van elk sproeiseizoen een nazicht uit te voeren met gebruik van water om de juiste werking van de apparatuur te testen. Vervang in geval van beschadiging met originele stukken voordat u de apparatuur weer in gebruik neemt.
- **VERLENG DE LEVENSDUUR VAN PAKKINGEN:** Smeer regelmatig de bewegende delen. Zie foto [4.1]
- **KALIBRATIE SPROEIKOP:** Controleer de toestand van de sproeikop voor elk sproeiseizoen en vervang hem wanneer u aanzienlijke schade of slijtage vaststelt. [4.2] Gebruik alleen "mesh 50"-filters, met een filtermaatswijdte van 0,35 mm.
- **ACCU:** Zie hoofdstuk 6. *Accu* voor onderhoud van de accu.



## VEILIGHEIDSVOORSCHRIFTEN

- De Europese wetgeving vereist dat de gebruiker de nodige training heeft gevolgd voor het gebruik, het reinigen en onderhoud van dit soort producten en apparatuur, en bovendien de gevaren heeft begrepen die eraan verbonden zijn.
- Gebruik elektrische apparatuur niet in een omgeving met explosiegevaar of in de aanwezigheid van ontvlambare stoffen.
- Stel de elektrische apparatuur niet bloot aan water of hoge luchtvochtigheid.
- Verander de apparatuur niet. Gebruik ze niet als ze beschadigd, vervormd of veranderd is van haar oorspronkelijke vorm.
- Lees aandachtig het etiket van het chemisch product en volg de voorregistraties en dosissen aanbevolen door de fabrikant.
- Sproei niet tegen de wind in of op zeer windige dagen.
- Sproei niet op mensen, dieren of elektrische installaties.
- Voorkom vervuiling van land en waterwegen. Voor het afvoeren van lege containers en verouderde producten volgt u de aanbevelingen van de fabrikant en de geldende wetgeving.

## PERSOONLIJKE VEILIGHEID

- Gebruik persoonlijke beschermingsmiddelen zoals veiligheidsbril, maskers, veiligheidsschoenen, geschikte kleding en handschoenen.
- Gebruik de apparatuur niet als u vermoeid bent of onder invloed van drugs, alcohol of medicijnen.
- Raadpleeg in geval van vergiftiging uw dokter, houd de verpakking of het etiket van het chemisch product bij de hand.
- Eet, drink of rook niet tijdens de hele sproei-operatie (voorbereiding, behandeling, reiniging enz.)
- Ontkoppel de accu-apparatuur en beveilig de apparatuur voordat: aanpassingen gedaan worden, accessoires vervangen of de apparatuur vervoerd wordt (persoonlijk of in een voertuig), ze wordt opgetild of opgeslagen.
- Was uw handen en blootgestelde huid volledig na het werken met chemische producten voor de landbouw.

## ACCU

DE ACCU IS EEN ZEER GEVOELIG ONDERDEEL. VOLDOE AAN VOLGENDE WAARSCHUWINGEN OM HET RISICO OP ONTPLOFFING, BRAND OF ERNSTIG LETSEL TE VOORKOMEN EN DE NUTTIGE LEVENSDUUR TE VERLENGEN.



## OPLADEN

- Laad de accu alleen op met de door de fabrikant geleverde lader en volgens foto [2.10].
- De batterij is voorzien van een laadstatusindicator met 3 LED-lampjes [2.10]
- Laad niet op met de oplader van een sigarettenaansteker.
- De oplader heeft een LED-indicator. De rode LED-kleur geeft aan dat de accu wordt opgeladen. Wanneer de accu volledig opgeladen is, verandert de LED naar groen.
- Als gedurende de behandeling het rode controlelampje op de apparatuur gaat branden, betekent dit dat de accu bijna leeg is en weer opgeladen moet worden.
- Sluit de oplader alleen binnenshuis aan, op een droge plaats en buiten het bereik van kinderen. Laad op in een omgeving met een temperatuur tussen 5°C en 45°C, <65% relatieve luchtvochtigheid.
- Gebruik de oplader niet in een omgeving met explosiegevaar.
- Sluit de oplader nooit aan of ontkoppel hem niet met vochtige handen.
- Stop het opladen wanneer het niet binnen de aangegeven tijd voltooid is.

## OPSLAG

- Bewaar op een schone, droge plaats, zonder bijtende gassen en uit de buurt van direct zonlicht en extreme hitte of kou. We raden aan op te slaan in een omgeving tussen 10°C en 25°C met een relatieve vochtigheidsgraad onder 65% RH. Nooit bij temperaturen boven 60°C.
- Gedurende lange opslag raden we aan de accu om de 6 maanden op te laden.
- Bewaar buiten het bereik van kinderen.

## VEILIGHEID

- Gebruik de speciaal daarvoor bestemde accu's.
- Gebruik geen accu's die beschadigd zijn of die gewijzigd werden.
- Stel de accu niet bloot aan vuur of extreme temperaturen.
- Laat de accu niet achter in de auto of gelijkaardige plaatsen waar de temperatuur 60°C kan bereiken, laad of gebruik de accu daar niet.
- Stel de accu niet bloot aan water of hoge luchtvochtigheid.
- Open de accu nooit.
- Laat een lekkage van de accuvloeistof niet in aanraking komen met uw huid of ogen. Wanneer dat toch gebeurt, reinig dan met koud water en neem onmiddellijk contact met uw dokter.
- Plaats de accu niet naast metalen voorwerpen zoals sleutels, munten, schroeven,... die kortsluiting tussen de klemmen kunnen veroorzaken.
- Sluit de accuklemmen niet met opzet kort met een metalen voorwerp.
- Als een accuklem vuil is, veeg hem dan schoon met een droge doek voor u de accu gebruikt. Nooit met een metalen voorwerp.
- Vervang de accu wanneer de laadtijd veel lager is dan gebruikelijk.



Voer niet-bruikbare accu's af door ze af te leveren bij een erkend afvalverzamelpunt.

## TABEL VOOR OPLOSSEN VAN PROBLEMEN

GEÏDENTIFICEERD PROBLEEM	TE VERIFIËREN PUNTEN	UIT TE VOEREN ACTIES
De motor start niet.	De schakelaar is uitgeschakeld.	Zet de schakelaar in de werkpositie
	De accu is niet aangesloten.	Sluit de accu aan
	De accu is leeg.	Herlaad de accu
	Controleer of de lampjes op de apparatuur boven de schakelaar met tussenpozen ROOD knipperen.	Gebruik de in de sproeikerkeuzetabel T.1 en T.2 aanbevolen sproeikoppen en werkposities. Controleer. Maak de filters en de sproeikop zo nodig schoon. Stop de motor en start de apparatuur opnieuw op. Als het probleem blijft bestaan, neem contact op met uw dealer
	Controleer of de pomp of de elektronica beschadigd zijn.	Neem contact met de distributeur

De accu laadt niet op of de autonomie ervan is verminderd.	De oplader is de originele oplader en werkt correct. Lees het hoofdstuk over opladen van de accu.	Vervang de oplader als hij niet werkt
	De accu is oud. De levensduur loopt ten einde (levensduur van accu <65% van nominaal)	Vervang de accu
	De accu is nieuw	Neem contact met de distributeur
De motor werkt, maar spuit niet	Reinig het hydraulische circuit	Zet het apparaat op tafelhoogte en plaats de hendel op een lagere hoogte, met het apparaat ingeschakeld en de hendel geactiveerd. Houd deze positie een paar seconden aan
De motor werkt, maar de sproeier bereikt de juiste druk niet of sproeit onregelmatig.	De hoeveelheid vloeistof in de sproeier	Vul de sproeier met het te sproeien product
	De aanbevolen werkpositie voor elke sproeikop	Gebruik de sproeikoppen en werkposities aanbevolen in de keuzetabellen voor sproeikoppen T.1 en T.2.
	Reinig de aanzuigfilter op het reservoir (Ref. 1397)	Reinig indien nodig de filter
	Hydraulische aansluitingen en lekken	Draai indien nodig aansluitingen vaster
	Lucht in het hydraulisch circuit	Leg de motor stil en herstart de apparatuur om gedurende enkele seconden met de lans naar boven gericht te sproeien
	De staat van de sproeikop	Vervang de sproeikop wanneer u schade of aanzienlijke slijtage vaststelt.
	Controleer of de pomp of de elektronica beschadigd zijn.	Neem contact met de distributeur
De motor stopt niet wanneer de handgreep wordt losgelaten.	De hoeveelheid vloeistof in de sproeier	Vul de sproeier met het te sproeien product
	Reinig de aanzuigfilter op het reservoir (Ref. 1397)	Reinig indien nodig de filter
	Lucht in het hydraulisch circuit	Leg de motor stil en herstart de apparatuur om gedurende enkele seconden met de lans naar boven gericht te sproeien
	Hydraulische aansluitingen en lekken	Draai indien nodig aansluitingen vaster
	Controleer of de pomp beschadigd is	Neem contact met de distributeur
De handgreep sluit niet.	De staat van de verbindingen	Vervang en smeer de verbindingen of de filter met verbindingen.
De motor loopt met tussenpozen tijdens het sproeien	De gekozen sproeikop heeft een nominale sproeicapaciteit die lager is dan aanbevolen in de sproeikoptabel.	Gebruik de sproeikoppen en werkposities aanbevolen in de keuzetabellen voor sproeikoppen T.1 en T.2.
	Reinig de sproeikop, zijn filter en de handgreepfilter. [3.6]	Reinig indien nodig de filters

8

## GARANTIE

Onze goederen hebben een garantie van de datum van aankoop door de gebruiker, tegen elk fabricage- of materiaaldefect. De garantie is strikt beperkt tot de gratis vervanging van onderdelen die door onze service als defect beschouwd worden. De garantie is niet van toepassing in geval van oneigenlijk gebruik van onze materialen, demontage en/of wijzigingen uitgevoerd aan onze toestellen, en aan delen onderhevig aan normale slijtage die onderhoud vereisen. De garantie is niet van toepassing in geval van nalatigheid, onvoorzichtigheid en onredelijk gebruik van het materieel. Verzend- en transportkosten van onderdelen onder garantie alsook werk dat niet in onze fabriek uitgevoerd werd, zijn voor rekening van de gebruiker. Om aanspraak te maken op de garantie, stuurt u ons het onderdeel dat voorwerp is van de claim, vrachtwij, samen met de kwitantie of de inkoopfactuur.

9

## EG CONFORMITEITSVERKLARING

Wij,  
Goizper Group - C/Antigua 4 – E-20577 Antzuola - Spanje  
verklaren onder onze uitsluitende verantwoordelijkheid dat dit product in overeenstemming is met Machinerichtlijn 2006/42/EC en 2009/127/EC, Richtlijn Elektromagnetische Compatibiliteit 2014/30/EU en BGGs [RoHS] 2011/65/EU, in overeenstemming met de geharmoniseerde normen EN ISO 19932-1:2014; EN ISO 19932-2:2014 en EN ISO 14982:2009. Antzuola, Oktober 2023.

Aitziber Uriarte, Technisch directeur



## 1 ANVÄNDNINGSMÅL

Evolution 30 LTC-s är en batteridriven spruta med elektronisk fjärrstyrning som garanterar en **JÄMN FÖRDELNING UNDER HELA BEHANDLINGSÅTGÄRDEN**. Den kan rullas bekvämt på sina två hjul vid förflyttning. Gör det möjligt att enkelt välja den lämpligaste inställningen för varje typ av användning.

För detta ändamål har denna modell två positioner. Ett högtrycksläge (HP) som är lämpligt för insekts- och svampbehandlings, där fina droppar med god täckning krävs och ett annat lågtrycksläge (LP) som är lämpligt för växtbehandlings med tjockare droppar, för att förhindra drift.

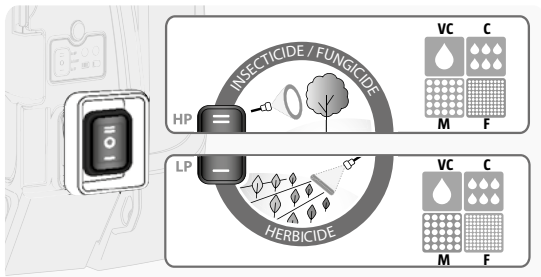

**Dropstorlek:** VC: Väldigt tjock; C: tjock; M: medium; F: fin

**MATABI TILLBEHÖR** gör det möjligt att anpassa utrustningen för varje typ av behandling [1.b]. För mer information, se [www.matabi.com](http://www.matabi.com).

Denna spruta har utformats för att applicera växtskyddsprodukter (fungicider, herbicider och insekticider) som godkänts av myndigheterna som reglerar dessa typer av produkter för användning med sprutor. Apparaten får under inga omständigheter användas för sprutning av brandfarliga och industriella produkter (lösningsmedel, syror, alkalier mm.).



Det är viktigt att denna manual läses och förstås innan du börjar använda utrustningen. Var särskilt noggrann med rengöring av utrustningen och att följa underhållstips för att säkerställa en lång livslängd av sprutan.

Ägna även uppmärksamhet åt säkerhetsbestämmelserna. Underlåtenhet att följa anvisningarna och säkerhetsanvisningarna kan leda till allvarliga skador.



Följande symbol hjälper dig att känna igen de situationer som när de inte följs kan leda till sådana konsekvenser.

## 2 MONTERING OCH UPPSTARTNING

- **MONTERING:** För montering följs instruktionerna på bilderna i avsnitt [2.a].
- **KONTROLL:** Kontrollera med vatten att utrustningen har monterats korrekt, att den inte är skadad och är i gott skick.
- **UPPSTART:** För att starta följs instruktionerna på bilderna i avsnitt [2.b].
- **BATTERI:** Kontrollera att batteriet är laddat före varje arbetsdag. För att ladda batteriet, se avsnitt 6. *Batteri*. När du installerar batteriet i utrustningen, se till att det är ordentligt säkrat. [2.13]
- **KEMISK PRODUKT:** För svårspädda produkter rekommenderas att förbereda blandningen i förhand i en separat behållare.
- **VAL AV ARBETSPOSITION:** Välj munstycke och den lämpligaste arbetspositionen för din användning enligt tabellerna T.1 och T.2. [2.14]

UTRUSTNINGENS PRESTANDA KAN MINSKA OM ETT MUNSTYCKE ANVÄNDES SOM INTE REKOMMENDERAS GENOM TABELLERN T.1 OCH T.2.

- **STÅNG AV UTRUSTNINGEN:** Utrustningen är försedd med en tryckkontakt som stannar motorn när handtaget släpps men utrustningen fortfarande är påslagen. För att stänga av apparaten helt, sätt strömbrytaren i OFF-läge enligt bilden [2.16].

FÖR ATT FÖRLÅNGA UTRUSTNINGENS LIVSLÄNGD, STÅNG AV HUVUDSTRÖMBRYTAREN, SLÄPP UT ÖVERTRYCKET I UTRUSTNINGEN [2.15] OCH AVLÄGSNA BATTERIET.

### 3 RENGÖRING OCH FÖRVARING

DET ÄR VIKTIGT ATT FÖLJA RENGÖRINGS- OCH FÖRVARINGSSPECIFIKATIONERNA FÖR ATT SÄKERSTÄLLA KORREKT FUNKTION AV UTRUSTNINGEN OCH FÖR ATT FÖRHINDRA SITUATIONER SOM BESKRIVS I AVSNITT 7. *FELSÖKNINGSTABELL*

- Följ indikationerna på bilderna i avsnittet [3] om tömning, rengöring och förvaring av enheten.
- RENGÖR ALLTID utrustningen före förvaring eller efter användning (lämna aldrig bekämpningsmedel i pumpen längre än 8 timmar). För en omfattande rengöring, använd rent vatten i sprutan.
- För att användningen och munstyckets livslängd ska bli så lång som möjligt är det viktigt att använda och rengöra filtren med en borste och att använda mycket vatten men aldrig några vassa föremål. Se platsen för filtren på fotot [3.6]. För att rengöra sugfiltret Ref. 1397 demonteras filtret genom att drag, aldrig demontera filtret genom att skruva loss det.
- För utvändigt rengöring av utrustningen, använd en fuktig trasa och neutral tvål. Rengör aldrig med en högtryckstvätt.
- Förvara utrustningen tömd och utom räckhåll för barn på en ren torr plats bort från direkt solljus och överflödigt värme och kyla (mellan 5 ° C och 30 ° C). (Se batteriförvaring i avsnitt 6. *Batteri*).

### 4 UNDERHÅLL

DENNA UTRUSTNING INNEHÅLLER FÖRBRUKNINGSPARTIKLAR, INKLUSIVE BATTERI, MOTOR, TÄTNINGAR, MM. DET ÄR VIKTIGT ATT UNDERHÅLLA OCH SKÖTA UTRUSTNINGEN INNAN VARJE ANVÄNDNING SAMT ATT FÖLJA INSTRUKTIONERNA FÖR ATT SÄKERSTÄLLA ATT APPARATEN FUNGERAR KORREKT OCH FÖR ATT LIVSLÄNGDEN BLIR SÅ LÅNG SOM MÖJLIGT OCH ATT SITUATIONER FÖRHINDRAS SOM BESKRIVS I AVSNITT 7. *FELSÖKNINGSTABELL*

- **KONTROLL:** Inför varje sprutomgång rekommenderas att ett test görs med vatten för att kontrollera korrekt funktion av utrustningen. Om utrustningen har skadats, reparera med original reservdelar innan användning.
- **FÖRLÄNGD LIVSLÄNGD AV TÄTNINGAR:** Smörj rörliga delar regelbundet. Se bild [4.1]
- **KALIBRERING AV MUNSTYCKE:** Inför varje sprutomgång måste munstycket kontrolleras och ersättas om betydande skador eller slitage upptäcks. [4.2] Endast "mesh 50"-filter ska användas med ett filternät som har en bredd på 0,35 mm.
- **BATTERI:** För underhåll av batteri, se Avsnitt 6. *Batteri*.

### 5 SÄKERHETSFORESKRIFTER

- Europeisk lagstiftning kräver att användaren har genomgått nödvändig träning inför användning, rengöring och underhåll av denna typ av produkt och utrustning dessutom har förstått de faror som är inblandade.
- Använd inte elektrisk utrustning i explosiv miljö eller i närheten av brandfarliga ämnen.
- Utsätt inte den elektriska utrustningen för vatten eller hög luftfuktighet.
- Ändra inte på apparaten. Använd inte om den är skadad, deformerad eller ändrad från sin ursprungliga form.
- Läs noggrant de kemiska produkternas etikett och följ de anvisningar och doser som rekommenderas av tillverkaren.
- Spraya inte emot vinden eller under en blåsig dag.
- Spraya inte människor, djur eller elinstallationer.
- Undvik att förorena mark och vattenvägar. För avyttring av tomma behållare och utgångna produkter följ tillverkarens rekommendationer och gällande lagstiftning.

#### PERSONLIG SÄKERHET

- Använd personlig skyddsutrustning som skyddsglasögon, masker, skyddsskor, lämplig klädsel och handskar.
- Använd inte utrustningen om du är trött, påverkad av droger, alkohol eller medicin.
- Vid förgiftning, kontakta läkare / sjukvårdare och ha den kemiska produktens förpackning till hands.
- Ät, drick eller rök inte under hela sprutaktiviteten (förberedelse, behandling, rengöring mm.)
- Koppla ur batteriet och säkra utrustningen före: några ändringar görs, tillbehör byts, transporter (personligen eller i fordon), lyft eller lagring.
- Efter att ha arbetat med kemiska lantbruksprodukter, tvätta händer och naken hud noggrant.

### 6 BATTERI

BATTERIET ÄR EN VÄLDIGT KÄNSLIG KOMPONENT. FÖLJ FÖLJANDE VARNINGSFÖRESKRIFTER FÖR ATT UNDVIKA RISK FÖR EXPLOSIONER, BRAND ELLER ALLVARLIGA SKADOR OCH FÖR ATT FÖRLÄNGA UTRUSTNINGENS LIVSLÄNGD.

## LADDNING

- Ladda bara med laddaren, foto [2.10], som levererats av tillverkaren.
- Batteriet är utrustat med en laddningsstatusindikator med 3 lysdioder [2.10].
- Ladda inte med en laddare för cigarettändare.
- Laddaren har en lysdiod. Den röda lysdiodens färg indikerar att batteriet laddas. När batteriet är fulladdat ändras lysdioden till grönt.
- Om den röda varningslampan tänds under användningen betyder det att batteriet måste laddas.
- Anslut laddaren endast inomhus, på en torr plats och utom räckhåll för barn. Ladda i miljöer som håller en temperatur mellan 5° - 45° C, 65% RH.
- Använd inte laddaren i explosiva miljöer.
- Anslut aldrig eller koppla ur laddaren med blöta händer.
- Stoppa laddningen om laddningen inte är klar inom den angivna tiden.

## LAGRING

- Förvara på en ren, torr plats, utan frätande gaser, och bort från direkt solljus och överflödigt värme eller kyla. Rekommenderad förvaringstemperatur ligger mellan 10° - 25° C i miljöer med relativ fuktighet under 65% RH. Aldrig vid temperaturer över 60° C.
- Under långa lagringsperioder rekommenderas att ladda batteriet var 6:e månad.
- Förvaras utom räckhåll för barn.

## SÄKERHET

- Använd bara speciellt utvalda batterier.
- Använd inte batterier som är skadade eller ändrade.
- Utsätt inte batteriet för brand eller höga temperaturer.
- Lämna inte, ladda eller använd batterierna i bilen eller på liknande platser där temperaturen kan nå över 60° C.
- Utsätt inte batteriet för vatten eller hög luftfuktighet.
- Öppna aldrig batteriet.
- Låt inte läckande batteriavtiska komma i kontakt med hud eller ögon. Om det har inträffat, rengör med kallt vatten och kontakta genast läkare / sjukvårdare.
- Placera inte batteriet bredvid metallobjekt som t ex nycklar, mynt, skruvar ... vilket kan leda till kortslutning mellan terminalerna.
- Kortslut inte terminalerna avsiktligt med ett metallföremål.
- Om batteriet är smutsigt, torka av med en torr trasa innan du använder batteriet. Aldrig med ett metallföremål.
- Byt ut batteriet när laddningstiden är mycket lägre än vanligt.



Kassera oanvändbara batterier genom att deponera i en batteriuppsamling.

## 7 FELSÖKNINGSTABELL

IDENTIFIERAT PROBLEM	PUNKTER ATT UNDERSÖKA	ÅTGÄRDER ATT GENOMFÖRA
Motorn startar inte.	Strömbrytaren är avstängd.	Slå på strömbrytaren.
	Batteriet är inte anslutet.	Anslut batteriet
	Batteriet är slut.	Ladda batteriet
	Kontrollera om lamporna på utrustningen ovanför strömbrytaren blinkar RÖTT emellanåt.	Använd de munstycken och arbetslägen som rekommenderas i tabellerna för val av munstycken T.1 och T.2. Kontrollera. Rengör filtren och munstycket vid behov. Stoppa motorn och starta om utrustningen. Om problemet kvarstår så kontaktar du din distributör.
	Kontrollera om pumpen och elektroniken är skadade.	Kontakta distributören

Batteriet laddas inte upp eller dess kraft har minskats.	Laddaren är originalladdaren och fungerar felfritt. Kontrollera batteriladdningsdelen.	Byt laddaren om den inte fungerar
	Batteriet är gammalt. Dess livslängd närmar sig slutet (batterilivslängd <65% av nominell livslängd)	Byt batteriet
	Batteriet är nytt	Kontakta distributören
Motorn är igång men sprutar inte	Rengör hydraulikretsen	Lyft upp apparaten till bordshöjd och placera handtaget på en lägre höjd, med apparaten på och handtaget aktiverat. Håll den här positionen i några sekunder
Motorn fungerar men sprayen får inget tryck eller sprutningen är oregelbunden.	Mängden vätska i sprutan	Fyll på sprutan med vätskan som ska sprayas
	De rekommenderade arbetspositionerna för varje munstycke	Använd de munstycken och arbetspositioner som rekommenderas i tabellerna T.1 och T.2.
	Rengöring av tankens sugfilter (Ref. 1397)	Rengör filtret om nödvändigt
	Hydrauliska anslutningar och läckage	Dra åt eventuella kopplingar om nödvändigt
	Luft i hydraulikkretsen	Stoppa motorn och starta om apparaten för att spraya några sekunder med stängningen pekande uppåt
	Munstyckets skick	Byt munstycket om skador uppträds eller betydande slitage upptäcks.
	Kontrollera om pumpen eller elektroniken är skadade	Kontakta distributören
Motorn stannar inte när handtaget släpps.	Mängden vätska i sprutan	Fyll på sprutan med vätskan som ska sprayas
	Rengöring av tankens sugfilter (Ref. 1397)	Rengör filtret om nödvändigt
	Luft i hydraulikkretsen	Stoppa motorn och starta om apparaten för att spraya några sekunder med stängningen pekande uppåt
	Hydrauliska anslutningar och läckage	Dra åt eventuella kopplingar om nödvändigt
	Kontrollera om pumpen är skadad	Kontakta distributören
Handtaget stänger inte.	Kopplingarnas skick	Byt och smörj fogarna eller filtret med fogar.
Motorn går ojämnt vid sprutning.	Det valda munstycket har en nominell flödeshastighet som är lägre än den som rekommenderas i munstycktabellen.	Använd de munstycken och arbetspositioner som rekommenderas i tabellerna T.1 och T.2.
	Rengör munstycket, dess filter och hanteringsfilter. [3.6]	Rengör filtren om nödvändigt

8

## GARANTI

Våra varor har en garanti, från inköpsdatum av användaren, mot eventuella tillverknings- eller materialfel. Garantin är strängt begränsad till fritt utbyte av de delar våra servicetekniker anser vara defekta. Garantin gäller inte vid felaktig användning av våra material, demontering och / eller ändringar som utförts på våra apparater, och för delar genom normalt slitage som kräver underhåll. Garantin gäller inte i händelse av försumlighet, oaktsamhet eller irrationell användning av materialet. Leverans och transportkostnader för delar under garanti samt utförande som inte utfördes i vår fabrik ska bäras av användaren. För att återoppta denna garanti, skicka oss den del som är föremål för fordran, fri frakt, tillsammans med kvittot eller inköpsfaktura.

9

## EU FÖRSÄKRAN OM ÖVERENSSTÄMMELSE

Vi,  
Goizper Group - C/Antigua 4 – E-20577 Antzuola - Spain  
förklarar under eget ansvar att denna produkt överensstämmer med maskindirektiven 2006/42 / EU och 2009/127 / EU, Direktivet om Elektromagnetisk Kompatibilitet 2014/30/EU och ROHS-Direktiv 2011/65/EU, i enlighet med den harmoniserade EN ISO 19932-1: 2014; EN ISO 19932-2: 2014 och EN ISO 14982: 2009-standarder.

Antzuola, Oktober 2023.



Aitziber Uriarte, Teknisk direktör

## 1 ANVENDELSESOMRÅDE

Evolution 30 LTC-s er en batteridrevet sprøjte med elektronisk styring, der garanterer **HOMOGEN SPRØJTNING UNDER HELE BEHANDLINGEN** og er udstyret med to hjul, som gør den nem at transportere. Den gør det nemt at vælge den bedste arbejdstilstand for den individuelle anvendelse.

Til dette formål har denne model to positioner. En højtrykposition (HP), der er egnet til insekticid- og fungicidbehandling, hvor der kræves fine dråber med god dækning samt en lavtrykposition (LP), der er egnet til herbicide behandlinger med tykkere dråber for at forhindre afdrift.

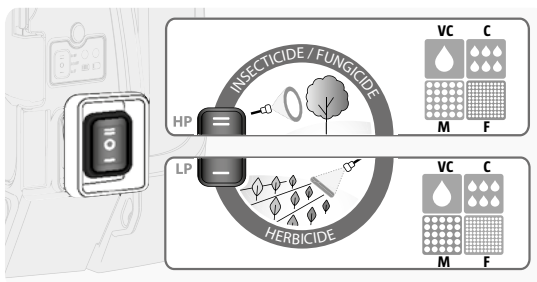

**Dråbestørrelse:** VC: Meget tyk; C: tyk; M: medium; F: fin

**MATABI ACCESSORIES** gør det muligt at skræddersy udstyret til hver type behandling [1.b]. Se [www.matabi.com](http://www.matabi.com) for flere oplysninger.

Denne sprøjte er designet til at anvende plantebeskyttelsesmidler (fungicider, herbicider og insekticider), som er godkendt af de myndigheder, der regulerer disse typer produkter til brug med sprøjter. Under ingen omstændigheder må apparatet anvendes til sprøjtning af brandbare og industrielle produkter (opløsningsmidler, syrer, alkalier, etc.).



Det er vigtigt, at denne manual læses og forstås, inden du begynder at bruge udstyret.

Vær særlig opmærksom på udstyrets rengørings- og vedligeholdelsesråd for at sikre en længere levetid for sprøjten.

Vær ligeledes opmærksom på sikkerhedsforskrifterne. Manglende overholdelse af instruktionerne og sikkerhedsadvarslerne kan medføre alvorlig skade.



Hvis de ikke overholdes, gør følgende symboler opmærksom på de situationer, som kan føre til sådanne konsekvenser.

## 2 MONTERING OG OPSTART

- **MONTERING:** Ved montering skal du følge instruktionerne i billederne i afsnit [2.a].
- **KONTROL:** Kontrollér med vand, at udstyret er monteret korrekt, at det ikke er beskadiget og er i god stand
- **OPSTART:** For at starte op skal du følge instruktionerne i billederne i afsnit [2.b].
- **BATTERI:** Sørg for, at batteriet er opladet inden hver arbejdsdag. Se afsnit 6 for at oplade batteriet. *6. Batteri.* Når du installerer batteriet i udstyret, skal du sørge for, at det er sikkert låst på plads. [2.13]
- **KEMISK PRODUKT:** For produkter, der er vanskelige at fortynde, anbefales det at præparere blandingen på forhånd i en separat beholder.
- **VALG AF ARBEJDSPOSITION:** Vælg den mest velegnede dyse og arbejdsstilling for den relevante anvendelse ifølge tabel T.1 og T.2. [2.14]

UDSTYRETS YDELSE KAN FORRINGES, HVIS DEN ANVENDETE DYSE IKKE ER ANBEFALET I TABEL T.1 OG T.2.

- **SLUKKE FOR UDSYRET:** Udstyret er udstyret med en trykafbryder, som stopper motoren, når håndtaget slippes, men udstyret er stadig tændt. Hvis du vil slukke helt for udstyret, skal du sætte afbryderen i OFF-position som vist på billedet [2.16].

FOR AT FORLÆNGE UDSYRETS LEVETID SKAL DU EFTER ENDT ARBEJDSDAG SLUKKE FOR HOVEDAFBRYDEREN, AKTIVERE HÅNDTAGET FOR AT FRIGIVE TRYKKET FRA DET HYDRAULISKE KREDSLØB [2.15] OG TAGE BATTERIET UD AF UDSYRET.



### 3 RENGØRING OG OPBEVARING

DET ER VIGTIGT AT FØLGE RENGØRINGS- OG OPBEVARINGSPECIFIKATIONERNE FOR AT SIKRE KORREKT BRUG AF Udstyret OG FOR AT FORHINDRE DE SITUATIONER, DER ER BESKRIVET I AFSNIT 7. *TABEL OVER FEJLFINDING*

- Følg anvisningerne vist på billederne i afsnittet [3] for tømning, rengøring og opbevaring af enheden.
- RENGØR ALTID udstyret før opbevaring eller efter brug (lad aldrig pumpen med plantebehandlingsprodukter være i sprøjten i mere end 8 timer). Til en omfattende rengøring bruges rygsækken med rent vand.
- For at udvide den korrekte drift- og brugstid for sprøjten er det vigtigt at bruge og rengøre filtre med en børste med rigeligt vand og aldrig skarpe genstande. Se placeringen af filtre på billedet [3.6]. Sugefilteret, ref. 1397, rengøres ved at trække i filteret. Det må aldrig adskilles ved at skrue det af.
- Ved udvendig rengøring af udstyret skal du bruge en fugtig klud med mild sæbe. Rengør aldrig med trykvand.
- Opbevar udstyret tomt og utilgængeligt for børn på et rent, tørt sted væk fra direkte sollys og stærk varme eller kulde (mellem 5 °C og 30 °C). (Se opbevaring af batteri i afsnit 6. *Batteri*).

### 4 VEDLIGEHOLDELSE

DETTE Udstyr INDEHOLDER KOMPONENTER, SOM BLIVER SLIDTE MED TIDEN, INKLUSIVE BATTERI, MOTOR, PAKNINGER, ETC. DET ER VIGTIGT AT UDFØRE VEDLIGEHOLDELSE AF Udstyret FØR HVER ANVENDELSE OG FØLGE VEDLIGEHOLDESSPECIFIKATIONERNE FOR AT SIKRE KORREKT DRIFT OG FORLÆNGE LEVETIDEN SAMT FORHINDRE DE SITUATIONER, DER ER BESKRIVET I AFSNIT 7. *TABEL OVER FEJLFINDING*

- **KONTROL:** Ved starten af enhver anvendelse af sprøjten anbefales det at udføre kontrollen ved hjælp af vand for at sørge for korrekt betjening af udstyret. Hvis det er beskadiget, skal du reparere med originale reservedele inden brug.
- **FORLÆNGET LEVETID FOR PAKNING:** Smør de bevægelige dele regelmæssigt. Se billede [4.1]
- **KALIBRERING AF DYSE:** Forud for enhver anvendelse af sprøjten skal du kontrollere dysens tilstand og udskifte den, hvis der ses væsentlig skade eller slitage. [4.2] Der må kun bruges "mesh 50"-filtre med en mesh-bredde på 0,35 mm.
- **BATTERI:** Se afsnit 6 *Batteri* for flere oplysninger om vedligeholdelse af batteriet.

### 5 SIKKERHEDSFORORDNINGER



- Europæisk lovgivning kræver, at brugeren har modtaget den nødvendige uddannelse til brug, rengøring og vedligeholdelse af denne type produkter og udstyr samt har forstået de involverede farer.
- Brug ikke elektrisk udstyr i eksplosiv atmosfære eller i nærheden af brandfarlige stoffer.
- Udsæt ikke det elektriske udstyr for vand eller høj luftfugtighed.
- Udstyret må ikke ændres eller modificeres. Udstyret må ikke anvendes, hvis det er beskadiget, deformeret eller ændret fra dets oprindelige form.
- Læs omhyggeligt det kemiske produkts etiket og følg de instruktioner og doser, der er anbefalet af producenten.
- Sprøjt ikke op mod vinden eller på meget blæsende dage.
- Sprøjt ikke på mennesker, dyr eller elektriske installationer.
- Undgå forurening af jord og vandveje. Overhold producentens anbefalinger og gældende lovgivning ved bortskaffelse af tomme beholdere og forældede produkter.

#### PERSONLIG SIKKERHED

- Brug personlige værnemidler, som f.eks. beskyttelsesbriller, masker, sikkerhedssko, passende tøj og handsker.
- Brug ikke udstyret, hvis du er træt eller under påvirkning af stoffer, alkohol eller medicin.
- I tilfælde af forgiftning skal du kontakte din læge og have den kemiske produktbeholder eller etiket til rådighed.
- Du må ikke spise, drikke eller ryge under hele sprøjtprocessen (forberedelse, behandling, rengøring mv.)
- Afbryd batteriet og gør udstyret sikkert, før der foretages justeringer, udskiftning af tilbehør, transport (enten ved at bære det eller i et køretøj), løft eller opbevaring.
- Efter du har arbejdet med agrokemiske produkter, skal du vaske hænder og hud grundigt.

### 6 BATTERI

BATTERIET ER EN MEGET SENSITIV KOMPONENT. OVERHOLD DE FØLGENDE ADVARSLER FOR AT UNDGÅ EKSPLOSIONSRISIKO, BRAND ELLER ALVORLIG TILSKADEKOMST OG FOR AT FORLÆNGE Udstyrets LEVETID.

## OPLADNING

- Genoplad kun med opladeren fra producenten og i henhold til billede [2.10].
- Batteriet er udstyret med en ladestatusindikator, der har tre LED-lys [2.10].
- Oplad ikke ved brug af en cigarett lighter.
- Opladeren har en LED-indikator. Den røde LED-farve angiver, at batteriet oplades. Når batteriet er fuldt opladet, bliver LED'en grøn.
- Hvis udstyrets røde pilotlampe lyser under behandlingen, betyder det, at batteriet næsten er tomt, og at det skal oplades.
- Tilslut kun opladeren indendørs på et tørt sted, der er utilgængeligt for børn. Oplad i omgivelser med temperatur på mellem 5 °C og 45 °C og 65 % relativ luftfugtighed.
- Brug ikke opladeren i eksplosive omgivelser.
- Tilslut eller tag aldrig opladeren ud med våde hænder.
- Stop opladningen, hvis opladningen ikke er fuldført inden for den angivne tid.

## OPBEVARING

- Opbevar udstyret på et rent, tørt sted uden ætsende gasser og væk fra direkte sollys og stærk varme eller kulde. Det anbefales at opbevare sprøjten ved temperatur på mellem 10 °C og 25 °C i omgivelser med relativ luftfugtighed under 65 %. Aldrig ved temperaturer over 60 °C.
- Under lange opbevaringsperioder anbefales det at oplade batteriet hver 6. måned.
- Opbevares utilgængeligt for børn.

## SIKKERHED

- Brug de specielt angivne batterier.
- Brug ikke batterier, der er beskadiget eller blevet ændret.
- Udsæt ikke batteriet for ild eller for høje temperaturer.
- Efterlad, oplad eller brug ikke batterierne i bilen eller lignende steder, hvor temperaturen kan nå op på 60 °C.
- Udsæt ikke batteriet for vand eller høj luftfugtighed.
- Åbn aldrig batteriet.
- Lad ikke nogen lækage af batterivæske komme i kontakt med din hud eller øjne. Hvis det sker, skal du rengøre med koldt vand og straks kontakte en læge.
- Placér ikke batteriet ved siden af metalgenstande såsom nøgler, mønter, skruer, da det kan medføre kortslutning mellem terminalerne.
- Kortslut ikke terminalerne med et metalobjekt med vilje.
- Hvis batteriet er snavset, skal du tørre det af med en tør klud, inden du bruger batteriet. Aldrig med et metalobjekt.
- Udskift batteriet, når opladningstiden er meget lavere end sædvanligt.



Kassér ubrugbare batterier ved at indlevere dem til et autoriseret affaldsopsamlingssted.

## 7 TABEL OVER FEJLFINDING

IDENTIFICERET PROBLEM	PUNKTER, DER SKAL KONTROLLERES	HANDLINGER, DER SKAL UDFØRES
Motoren starter ikke.	Afbryderen er slukket.	Tænd for afbryderen til arbejdsposition
	Batteriet er ikke tilsluttet.	Tilslut batteriet
	Batteriet er dødt.	Genoplad batteriet
	Kontrollér periodevis om lysene på udstyret over kontakten blinker RØDT.	Anvend de dysen og arbejdspositioner, der anbefales i T.1- og T.2-tabellen for dysvalg. Kontrollér. Rengør filtrene og dysen, hvis det er nødvendigt. Stop motoren, og genstart udstyret. Kontakt din distributør, hvis problemet fortsætter.
	Kontrollér, om pumpen eller elektronikken er beskadiget.	Kontakt forhandleren

Batteriet oplades ikke, eller dets ydelse er blevet forringet.	Kontrollér, at opladeren er den originale oplader og fungerer korrekt. Kontrollér afsnittet om opladning af batteriet.	Udskift opladeren, hvis den ikke virker
	Batteriet er gammelt. Dens levetid nærmer sig slutningen af forventet levetid (batterilevetid <65% af nominal)	Udskift batteriet
	Batteriet er nyt	Kontakt forhandleren
Motoren kører, men den sprøjter ikke	Rens det hydrauliske kredsløb	Løft apparatet til bordhøjde og sæt håndtaget i en lavere højde, mens apparatet er tændt og håndtaget aktiveret. Hold denne position i nogle sekunder
Motoren fungerer, men sprøjten når ikke trykket, eller sprøjtingen er uregelmæssig.	Kontrollér mængden af væske i sprøjten	Fyld sprøjten med det produkt, der skal sprøjtes
	Kontrollér de anbefalede arbejdsstillinger for hver dyse	Brug de dyser og arbejdsstillinger, der anbefales i tabellerne for dysevalg T.1 og T.2.
	Rengøring af tankens sugefilter (ref. 1397)	Rengør filtret om nødvendigt
	Hydrauliske forbindelser og lækager	Stram om nødvendigt alle forbindelser og led
	Luft i det hydrauliske kredsløb	Stop motoren og genstart udstyret for at sprøjte et par sekunder med stangen pegende opad
	Dysens tilstand	Udskift dysen, hvis der opstår skade, eller der ses væsentlig slitage.
	Kontrollér, om pumpen eller elektronikken er beskadiget	Kontakt forhandleren
Motoren stopper ikke, når håndtaget slippes.	Kontrollér mængden af væske i sprøjten	Fyld sprøjten med det produkt, der skal sprøjtes
	Rengøring af tankens sugefilter (ref. 1397)	Rengør filtret om nødvendigt
	Luft i det hydrauliske kredsløb	Stop motoren og genstart udstyret for at sprøjte et par sekunder med stangen pegende opad
	Hydrauliske forbindelser og lækager	Stram om nødvendigt alle forbindelser og led
	Kontrollér, om pumpen er beskadiget	Kontakt forhandleren
Håndtaget lukkes ikke.	Tilstanden af leddene	Skift og smør leddene eller filteret med leddene.
Motoren kører intermitterende ved sprøjting.	Den valgte dyse har en nominal gennemstrømningshastighed, der er mindre end den anbefalede i dysetabellen.	Brug de dyser og arbejdsstillinger, der anbefales i tabellerne for dysevalg T.1 og T.2.
	Rengøring af dysen, dens filter og håndtagsfilter. [3.6]	Rengør filtrene om nødvendigt

8

## GARANTI

Vores varer har en garanti fra købsdatoen mod enhver fabriktions- eller materiefejl. Garantien er strengt begrænset til gratis udskiftning af dele, som vores virksomhed anser for defekte. Garantien gælder ikke i tilfælde af ukorrekt brug af udstyret, demontering og/eller ændringer, der udføres på vores enheder eller for de dele med normal slitage, der kræver vedligeholdelse. Garantien dækker ikke i tilfælde af uagtsomhed, forkert eller irrationel brug af udstyret. Forsendelses- og transportomkostninger for dele under garanti samt håndværk, der ikke blev udført på vores fabrik, skal betales af brugeren. Hvis du ønsker at påberåbe dig denne garanti, skal du sende den del, der er genstand for kravet, transportfrit til os sammen med kvittering eller indkøbsfaktura.

9

## EF-OVERENSSTEMMELSESERKLÆRING

Vi,  
Goizper Group - C/Antigua 4 – E-20577 Antzuola - Spanien  
erklærer under eget ansvar, at dette produkt overholder maskindirektivet 2006/42/EF og 2009/127/EF, Direktivet om Elektromagnetisk Kompatibilitet 2014/30/EU og ROHS-Direktivet 2011/65/EU, i overensstemmelse med den harmoniserede standarder i EN ISO 19932-1:2014; EN ISO 19932-2:2014 og EN ISO 14982:2009.

Antzuola, Oktober 2023.



Aitziber Uriarte, Teknisk direktør

## 1 SOVELTAMISALA

Evolution 30 LTC-s on akkukäyttöinen ruisku elektronisella ohjauksella, joka takaa **HOMOGEENISEN sumutuksen KÄSITTELYN AIKANA**, ja se on varustettu kahdella pyörällä, jotka mahdollistavat mukavamman kuljetuksen. Mahdollistaa helpon valinnan kaikkein soveliaimmalle työtavalle kutakin sovellusta varten.

Kyseistä tarkoitusta varten, mallilla on kaksi asentoa. Korkean paineen (HP) asento, joka sopii hyönteismyrkkyjen ja fungisidien käsittelyyn, joissa vaaditaan hienoja pisaroita hyvällä kattavuudella. Toinen alhaisen paineen (LP) asento, joka soveltuu paksummilla pisaroilla tapahtuviin sienitautien torjuntajen käsittelyihin, jotta voidaan estää ajelehtiminen.

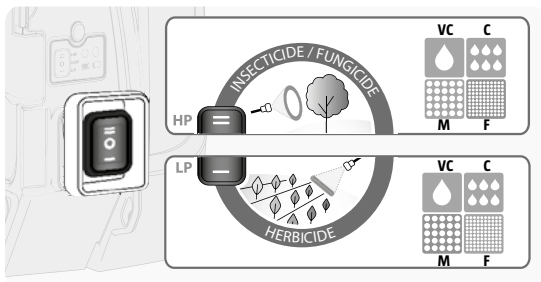

**Pisarakoko:** VC: Erittäin paksu; C: paksu; M: keskikokoinen; F: hieno

**MATABI ACCESSORIES** mahdollistaa käyttäjän räätälöivän laitteiston kutakin käsittelyä varten [1.b]. Lisätiedot, ks. [www.matabi.com](http://www.matabi.com).

Tämä ruisku on suunniteltu siten, että voidaan käyttää sellaisten säätelyviranomaisten hyväksymiä kasvisuojeluaineita (sienitautien torjunta-aineet, rikkakasvien torjunta-aineet ja hyönteisten torjunta-aineet), jotka sääntelevät tämän kaltaisia tuotteita ruiskukäyttöä varten. Laitetta ei missään olosuhteissa saa käyttää syytyvien ja teollisuustuotteiden (liuottimet, hapot, emäkset jne.) ruiskuttamiseen.



On tärkeää, että tämä käsikirja luetaan ja ymmärretään ennen laitteen käytön aloittamista. Kiinnitä erityistä huomiota laitteiden puhdistus- ja huolto-ohjeisiin, ruiskun pidennetyin käyttöön säilyttämiseksi.

Kiinnitä vastaavasti erityistä huomiota turvallisuusmääräyksiin. Ohjeiden ja turvallisuusvaroitusten noudattamatta jättäminen voi aiheuttaa vakavia vammoja

 Seuraava symboli auttaa tunnistamaan tilanteet, joissa noudattamatta jättäminen voi johtaa tällaisiin seurauksiin.

## 2 KOKOAMINEN JA KÄYNNISTYS

- **KOKOAMINEN:** Kokoamista varten, noudata osan [2.a] valokuviissa annettuja ohjeita.
- **VARMISTUS:** Varmista vettä käyttämällä, että laite on koottu oikein, ettei se ole vioittunut ja että se on kunnossa.
- **KÄYNNISTYS:** Käynnistämistä varten, noudata osan [2.b] valokuviissa annettuja ohjeita.
- **AKKU:** Ennen kutakin työpäivää, varmista akun lataus. Akun lataamiseksi, ks. osa 6. *Akku.*
- **KEMIALLINEN TUOTE:** Vaikeasti laimennettavia tuotteita varten, on suositeltavaa valmistaa seos etukäteen erillisessä säiliössä.
- **TYÖASENNON VALINTA:** Valitse suutin ja kaikkein soveltuvin työasento sovellustasi varten taulukoiden T.1 ja T.2. [2.14] mukaisesti.

**LAITTEEN SUORITUSKYKY VOI VÄHENTYÄ, MIKÄLI KÄYTETÄÄN SUUTINTA, JOTA EI OLE SUOSITELTU TAULUKOISSA T.1 ja T.2.**

- **LAITTEISTON KYTKENTÄ POIS PÄÄLTÄ:** Laitte on varustettu painekytkimellä, joka pysäyttää moottorin kahvan tullessa vapautetuksi, mutta laitteiston ollessa yhä kytkettyä päälle. Kytkeäksesi laitteen täysin pois päältä, aseta kytkin POIS PÄÄLTÄ -asentoon valokuvan [2.16] mukaisesti.

**LAITTEISTON KÄYTTÖIÄN PIDENTÄMISEKSI, KÄÄNNÄ TYÖPÄIVÄN PÄÄTTEEKSI PÄÄKYTKIN POIS PÄÄLTÄ, AKTIIVOI KAHVA VAPAUTTAAKSESI PAINEN HYDRAULISESTA PIIRISTÄ [2.15] JA POISTA AKKU LAITTEESTA.**

## PUHDISTUS JA SÄILYTYS

ON TÄRKEÄÄ NOUDATTAA PUHDISTUS- JA SÄILYTYSMÄÄRITYKSIÄ LAITTEEN OIKEAN KÄYTÖN VARMISTAMISEKSI JA OSASSA 7 MAINITTUJEN VAIKUTUSTEN ESTÄMISEKSI. *VIANMÄÄRITYSTAULUKKO*

- Tyhjennä, puhdista ja varastoi laite osion [3] kuvien ohjeiden mukaisesti.
- PUHDISTA laite AINA ennen säilytystä tai käytön jälkeen (älä koskaan jätä kasvinuojeluaaineita pumpun sisäpuolelle yli 8 tunnin ajaksi). Kokonaisvaltaista puhdistusta varten, käytä reppua käyttämällä puhdasta vettä.
- Laajentaaksesi oikeaa käyttöä ja ruiskun käyttöikä, on tärkeää käyttää ja puhdistaa suodattimella käyttäen harjaa suurella määrällä vettä, ei koskaan teräviä esineitä. Ks. suodattimien paikka valokuvassa [3.6]. Imusuodattimen puhdistamiseksi viite 1397, suodatin tulee purkaa vetämällä se irti, purkamista ei koskaan pidä suorittaa ruuvaamalla sitä auki.
- Laitteiston sisäpuolen puhdistamiseksi, käytä kosteaa liinaa neutraalilla saippualla. Älä koskaan puhdista paineistetulla vedellä.
- Säilö laitteisto tyhjänä ja poissa lasten ulottuvilta puhtaassa, kuivassa paikassa, poissa suorasta auringonvalosta ja liiallisesta kuumuudesta ja kylmyydestä (5 - 30°C välillä). (Ks. akun säilytysohje osassa 6. Akku).

## HUOLTO

TÄMÄ LAITE SISÄLTÄÄ RIKKOUTUVIA JA KULUTUSOSIA, MUKAAN LUKIEN AKKU, MOOTTORI, TIIVISTEET, ETC. ON TÄRKEÄÄ SUORITTA A LAITTEIDEN HUOLTO ENNEN KUNKIN PITKÄLLISEN SUORITUSJAKSON ALOITTAMISTA JA NOUDATTAA HUOLLON MÄÄRITYKSIÄ NIIN, ETTÄ VARMISTETAAN LAITTEIDEN OIKEA TOIMIVUUS, JOTTA VOIDAAN PIDENTÄÄ SEN KÄYTTÖIKÄÄ JA ESTÄÄ TOTEUTUMAT, JOTKA OVAT MAINITTUJA OSASSA 7. *VIANMÄÄRITYSTAULUKKO*

- **VARMISTUS:** Jokaisen suihkutusjakson alussa on suositeltavaa suorittaa vettä käyttämällä tarkistus laitteen oikean toiminnan suhteen. Jos vahingoittunut, korjaa alkuperäisillä varaosilla ennen käyttöä.
- **PIDENNÄ TIIVISTEEN KÄYTTÖIKÄÄ:** Voitele liikkuvat osat säännöllisesti. Ks. valokuva [4.1]
- **SUUTTIMEN KALIBROINTI:** Ennen kutakin suihkutusjaksoa, tarkista suuttimen tila ja vaihda se, mikäli havaitaan merkittäviä vaurioita tai kulumista. [4.2] Siinä on käytettävä vain suodattimia "verkko 50", joissa suodattimen verkon leveys on 0,35 mm.
- **AKKU:** Akun huoltoa varten, ks. osa 6. Akku.

## TURVALLISUUSÄÄNNÖKSET



- Eurooppalaisessa lainsäädännössä edellytetään, että käyttäjä on saanut tarvittavan koulutuksen tämällytyypisten tuotteiden ja laitteiden käytön, puhdistuksen ja kunnossapidon osalta sen lisäksi, että hän on ymmärtää niihin liittyvät vaarat.
- Älä käytä sähkölaitteita räjähdysvaarallisissa tiloissa tai samassa tilassa palavien aineiden kanssa.
- Älä altista sähkölaitetta vedelle tai korkealle kosteudelle.
- Älä muunna laitetta. Älä käytä, jos se on vahingoittunut, vääristynyt tai sen muoto muuttunut alkuperäisestä.
- Lue tarkasti kemiallisen tuotteen etiketti ja noudata valmistajan suosittelema esirekisteröintejä ja annostuksia.
- Älä ruiskuta tuulta vastaan tai erittäin tuulisina päivinä.
- Älä ruiskuta ihmisiin, eläimiin tai sähköasennuksiin.
- Vältä maaperän ja vesistöjen saastumista. Tyhjien astioiden ja vanhentuneiden tuotteiden hävittämisessä on noudatettava valmistajan suosituksia ja voimassa olevaa lainsäädäntöä.

## HENKILÖKOHTAINEN TURVALLISUUS

- Käytä henkilökohtaisia suojavarusteita, kuten suojalaseja, kasvosuojia, turvajalkineita, sopivia vaatteita ja käsineitä.
- Älä käytä laitetta väsyneenä tai huumeiden, alkoholin tai lääkkeiden vaikutuksen alaisena.
- Myrkytysoireiden yhteydessä ota yhteys lääkäriin, pidä kemikaaliketelo tai etiketti käsillä.
- Älä syö, juo tai tupakoi koko ruiskutusprosessin aikana (valmistelu, käsittely, puhdistus jne.)
- Ilrota akun varusteet ja kiinnitä laite ennen seuraavia: muutosten tekeminen, lisävarusteiden vaihto, kuljetus (henkilökohtaisesti tai ajoneuvolla), nosto tai varastointi.
- Työskenneltyäsi maatalouskemikaalien kanssa, pese kädet ja paljas iho kokonaan.

## AKKU

AKKU ON ERITTÄIN HERKKÄ KOMPONENTTI. NOUDATA SEURAAVIA VAROITUKSIA, JOTTA VÄLTETÄÄN RÄJÄHTÄMISEN, TULIPALON TAI VAKAVAN VAMMAN RISKIT JA PIDENNÄTÄÄN SEN KÄYTTÖIKÄÄ.

## LATAUS

- Lataa vain valmistajan toimittamalla laturilla ja valokuvan [2.10] mukaisesti.
- Akussa on varaustilan ilmainen, jossa on kolme LED-valoa [2.10].
- Älä lataa tupakansytytintä käyttämällä.
- Laturissa on LED-merkkivalo. Punainen LED-merkkivalo osoittaa, että akkua ladataan. Kun akku on ladattu täyteen, LED-merkkivalo muuttuu vihreäksi.
- Jos laitteen punainen merkkivalo palaa käsittelyn aikana, tämä tarkoittaa sitä, että latauksen taso on alhainen ja se on ladattava.
- Liitä laturi vain sisätiloihin, kuvaan paikkaan ja lasten ulottumattomiin. Lataa ympäristöissä, joissa lämpötila on 5 - 45°C, 65 % suhteellista kosteutta.
- Älä käytä laturia räjähdysalttiissa ympäristöissä.
- Älä koskaan kytke tai irrota laturia märin käsin.
- Pysäytä lataus, jos latausta ei ole suoritettu määritetyn ajan kuluessa.

## SÄILYTYS

- Säilytä puhtaassa, kuivassa paikassa, vapaa syövyttävistä kaasuista ja poissa suorasta auringonvalosta ja liiallisesta kuumuudesta tai kylmästä. Suosittelemme säilyttämään lämpötilassa välillä 10 - 25°C ympäristöissä, joissa suhteellinen kosteus on alle 65 % suhteellista kosteutta. Ei koskaan lämpötiloissa, jotka ylittävät 60°C.
- Pitkien säilytysjaksojen aikana, akun latausta suositellaan aina 6 kuukauden välein.
- Pidä poissa lasten ulottuvilta.

## TURVALLISUUS

- Käytä erityisesti määritettyjä akkuja.
- Älä käytä akkuja, jotka ovat vahingoittuneita tai muunnettuja.
- Älä altista akkua tulelle tai liiallisille lämpötiloille.
- Älä jätä, lataa tai käytä akkua autossa tai muussa paikassa, jossa lämpötila voi nousta tasolle 60°C.
- Älä altista akkua vedelle tai korkealle kosteudelle.
- Älä koskaan avaa akkua.
- Älä salli minkään akun vuodon tulla kosketuksiin ihon tai silmien kanssa. Jos näin tapahtuu, puhdista kylmällä vedellä ja ota välittömästi yhteys lääkäriisi.
- Älä sijoita akkua metalliesineiden, kuten avainten, kolikoiden, ruuvien ympärille, jotka voivat aiheuttaa oikosulun napojen välillä.
- Älä oikosulje liittimiä metalliesineellä tarkoituksella.
- Jos akun napa on likainen, pyyhi se puhtaalla ja kuivalla liinalla ennen akun käyttöä. Ei koskaan metallisella esineellä.
- Vaihda akku kun sen latausaika on huomattavasti pidempi kuin tavallisesti.



Hävität käyttämättömät akut toimittamalla ne valtuutettuun jätteenkeräyspaikkaan.

## VIANMÄÄRITYSTAULUKKO

TUNNISTETTU ONGELMA	VARMISTETTAVAT KOHDAT	SUORITETTAVAT TOIMENPITEET
Moottoria ei voida käynnistää.	Kytkin on kytketty pois päältä.	Käännä kytkin työskentelyasentoon.
	Akkua ei ole liitetty.	Liitä akku
	Akku on kulutettu loppuun.	Lataa akku
	Tarkista, vilkkuvatko laitteessa katkaisimen yläpuolella sijaitsevat valot PUNAISINA jaksottain.	Käytä T.1- ja T.2-suutinvalintataulukossa suositeltuja suuttimia ja työasentoja. Tarkista. Puhdista suodattimet ja suutin tarvittaessa. Pysäytä moottori ja käynnistä laite uudelleen. Jos ongelma jatkuu, ota yhteyttä jälleenmyyjään.
	Tarkista, ovatko pumppu ja elektroniikka vaurioituneita.	Ota yhteyttä jakelijaan
Akku ei lataudu tai sen autonomia on vähennetty.	Laturi on alkuperäinen laturi ja toimii oikein. Tarkista akun latausosa.	Vaihda laturi, mikäli se ei toimi
	Akku on vanha. Sen käyttöikä lähestyy loppuaan (akun käyttöikä <65 % nimellisarvosta)	Vaihda akku
	Akku on uusi	Ota yhteyttä jakelijaan

Moottori on käynnissä, mutta se ei suihkuta	Puhdista hydraulipiiri	Nosta laite pöydän korkeudelle ja aseta kahva alemmalle korkeudelle, kun laite on kytketty päälle ja kahva on aktivoitu. Pidä tämä asento muutaman sekunnin ajan
Moottori toimii, mutta ruiskutus ei saavuta haluttua painetta tai ruiskutus on epäsäännöllistä.	Nesteen määrä ruiskussa	Täytä ruiskutin ruiskutettavalla tuotteella
	Suosittelut työskentelyasennot kutakin suutinta varten	Käytä suuttimen valintataulukoissa T.1 ja T.2 suositeltuja työasentoja.
	Säiliön imusuodattimen puhdistus (viite 1397)	Puhdista suodatin tarpeen vaatiessa
	Hydrauliset liittännät ja vuodot	Kiristä kaikkia niveliä tarpeen vaatiessa
	Ilma hydraulisessa piirissä	Pysäytä moottori ja käynnistä laite uudelleen ruiskuttamalla muutaman sekunnin ajan, kun terän osoittaessa ylöspäin
	Suuttimen kunto	Vaihda suutin, mikäli vahingoittumista tai merkittävää kulumista ja rikkoutumista havaitaan.
	Tarkista, ovatko pumppu tai elektroniikka vaurioituneita.	Ota yhteyttä jakelijaan
Moottori ei pysähdy, kun kahva vapautetaan.	Nesteen määrä ruiskussa	Täytä ruiskutin ruiskutettavalla tuotteella
	Säiliön imusuodattimen puhdistus (viite 1397)	Kiristä kaikkia niveliä tarpeen vaatiessa
	Ilma hydraulisessa piirissä	Pysäytä moottori ja käynnistä laite uudelleen ruiskuttamalla muutaman sekunnin ajan, kun terän osoittaessa ylöspäin
	Hydrauliset liittännät ja vuodot	Kiristä kaikkia niveliä tarpeen vaatiessa
	Tarkista onko pumppu vahingoittunut	Ota yhteyttä jakelijaan
Kahva ei sulkeudu.	Liitosten kunto	Vaihda ja rasvaa nivelet tai suodattimet nivelillä.
Moottori käy väliaikaisesti ruiskutuksen aikana.	Valitulla suuttimella on nimellivirtausnopeus, joka on vähäisempi kuin suutintaulukossa suositeltu.	Käytä suuttimen valintataulukoissa T.1 ja T.2 suositeltuja työasentoja.
	Suuttimen, sen suodattimen ja kahvasuodattimen puhdistus. [3.6]	Puhdista suodattimet tarpeen vaatiessa

8

## TAKUU

Tuotteillamme on takuu, hankintapäivämäärästä alkaen käyttäjän toimesta, kaikkia valmistus- ja materiaalivikoja varten. Takuu on ehdottomasti rajoitettu ilmaisiin vaihto-osiin, joita palvelumme pitävät viallisina. Takuu ei koske materiaaliemme sopimatonta käyttöä, irrottamista ja / tai muutoksia laitteisiimme, eikä osia normaalissa kulutuksessa, jotka edellyttävät huoltoa. Takuu ei koske laiminlyöntejä, varomattomuutta ja materiaalin kohtuutonta käyttöä. Käyttäjän on vastattava takuehdot täyttävien osien lähettämisestä ja kuljettamisesta aiheutuvat kulut sekä valmistuksen, jota ei ollut suoritettu tehtaassamme. Voit pyytää tätä takuuta lähettämällä vaatimuksen osan sisällön, kuljetuksen, yhdessä kuitenkin tai ostolaskun kanssa.

9

## EY-VAATIMUSTENMUKAISUUSVAKUUTUS

Me,  
Goizper Group - C/Antigua 4 – E-20577 Antzuola - Espanja  
ilmoittamme täysin sisällöstä vastaten, että tämä tuote täyttää Direktiivit 2006/42/EC ja 2009/127/EC, Sähkömagneettista Yhteensopivuutta Koskeva Direktiivi 2014/30/EU ja ROHS-Direktiivi 2011/65/EU, yhdessä harmonisoidun EN ISO 19932-1:2014; EN ISO 19932-2:2014 ja EN ISO 14982:2009 standardien kanssa.  
Antzuola, lokakuu 2023.



Aitziber Uriarte, Tekninen johtaja



Evolution 30 LTC-s عبارة عن بخاخ يعمل بالبطارية مع تحكم إلكتروني يضمن الرش المتجانس أثناء المعالجة بأكملها، وهو مزود بعجلتين تسمحان بنقل مريح يُمكن من اختيار وضع التشغيل الأكثر ملاءمة بسهولة لكل نوع من أنواع الاستخدام.

لهذا الغرض، يوجد لهذا النموذج وضعي تشغيل. وضع الضغط المرتفع (HP) وهو مناسب لمعالجات المبيدات الحشرية والمبيدات الفطرية، حيث يتطلب الحصول على قطرات دقيقة ذات تغطية جيدة ووضع آخر منخفض الضغط (LP) مناسب لمعالجات المبيدات العشبية بقطرات صغيرة أكثر كثافة، من أجل منع الانجراف.

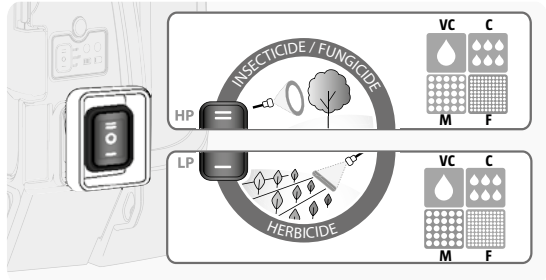

**حجم القطرات الصغيرة VC:** سمكية جدًا، C: سمكية، M: متوسطة، F: دقيقة

تُمكن ملحقات شركة جوبزير **MATABI ACCESSORIES** الأشخاص من تخصيص المعدات لكل نوع من أنواع العلاج [ب.1]. للحصول على المزيد من المعلومات، يرجى الرجوع إلى [www.matabi.com](http://www.matabi.com)

صُمم جهاز الرش هذا لاستعمال منتجات الصحة النباتية (مبيدات الفطريات ومبيدات الأعشاب ومبيدات الحشرات) المعتمدة من قبل السلطات التي تنظم هذه الأنواع من المنتجات للاستخدام بالباخاخات. لا يجوز تحت أي ظرف من الظروف استخدام الجهاز لرش المنتجات القابلة للاشتعال والمنتجات الصناعية (المذيبات، الأحماض، القلويات، وما إلى ذلك).

يُعد من المهم قراءة هذا الدليل وفهمه قبل البدء في استخدام الجهاز. يجب إيلاء عناية خاصة لنصائح تنظيف وصيانة الجهاز لضمان الحصول على فترة بقاء أطول لجهاز الرش. وبالمثل، يجب إيلاء اهتمام خاص للوائح السلامة. قد يؤدي عدم اتباع التعليمات وتحذيرات السلامة إلى التعرض لإصابة خطيرة.

يساعد الرمز التالي الشخص للتعرف على المواقف التي قد تؤدي إلى مثل هذه النتائج عند عدم الالتزام بها.



## 2 التجميع والتشغيل

- التجميع: للتجميع، يرجى اتباع التعليمات الواردة في الصور في القسم [2.1].
- التحقق: تحقق بالماء من أن الجهاز تم تجميعه بشكل صحيح، وأنه غير تالف وأنه في حالة جيدة للعمل.
- التشغيل: للتشغيل، يرجى اتباع التعليمات الواردة في الصور في القسم [2.2].
- البطارية: قبل كل يوم عمل، تأكد من شحن البطارية. لشحن البطارية، انظر القسم 6. البطارية: عند تركيب البطارية في الجهاز، تأكد من قفلها بإحكام. [2.13]
- المنتج الكيميائي: بالنسبة للمنتجات صعبة التخفيف، يوصى بإعداد الخليط مسبقًا في وعاء منفصل.
- اختيار أوضاع التشغيل: قم باختيار الفوهة ووضع التشغيل الأنسب للاستعمال الخاص بك وفقًا للجدولين 1 و 2 [2.14]

قد يتم خفض أداء الجهاز إذا تم استخدام فوهة غير الموصى بها في الجدول 1 والجدول 2.

- إيقاف تشغيل الجهاز: يكون الجهاز مزودًا بفتح ضغط يعمل على إيقاف المحرك عند تحرير المقبض، ولكن لا يزال الجهاز قيد التشغيل. لإيقاف تشغيل الجهاز بشكل تام، قم بضغط المفتاح على وضع إيقاف التشغيل وفقًا للصورة [2.16].

لإزالة فترة بقاء الجهاز، قم بإيقاف تشغيل المفتاح الرئيسي، وتنشيط المقبض لإطلاق الضغط من الدائرة الهيدروليكية [2.15] وإزالة البطارية من الجهاز في نهاية يوم التشغيل.

من الهام اتباع مواصفات التنظيف والتخزين لضمان تشغيل الجهاز بشكل صحيح ولمنع الحوادث المبينة في القسم 7. جدول اكتشاف الخطأ وإصلاحه

- اتبع التعليمات الظاهرة بالصور في القسم [3] الخاص بتقريب الوحدة وتنظيفها وتخزينها
- قم دائماً بتنظيف الجهاز قبل التخزين أو بعد الاستخدام (لا تترك منتجات الصحة النباتية داخل المضخة لمدة تزيد عن 8 ساعات). للتنظيف الشامل، قم بتشغيل جهاز الرش الذي يحمل على الظهر باستخدام المياه النظيفة.
- لإطالة زمن التشغيل الصحيح وصلاحية جهاز الرش ، من المهم استخدام وتنظيف المرشحات باستخدام فرشاة تحتوي على كمية وافرة من الماء، لا تقم أبداً باستخدام أجسام حادة. انظر موقع المرشحات في الصورة [3.6]. لتنظيف مرشح الشفط، الرقم المرجعي: 1397، تم تفكيك المرشح عن طريق سحبه، لا تقم بتفكيكه مطلقاً عن طريق فكه.
- بالنسبة للتنظيف الخارجي للجهاز، استخدم قطعة قماش مبللة مع صابون محايد. لا تقم أبداً بتنظيفه بالماء المضغوط.
- يتم تخزين الجهاز فارغاً وبعيداً عن متناول الأطفال في مكان نظيف وجاف، بعيداً عن أشعة الشمس المباشرة والحرارة والبرودة الزائدة (في درجة حرارة تتراوح بين 5 درجة مئوية و30 درجة مئوية). (انظر تخزين البطارية في القسم 6. البطارية).

#### 4 الصيانة

- يتضمن هذا الجهاز المكونات التي تُستهلك نتيجة الاستعمال العادي، بما في ذلك البطارية، المحرك، الحشبات (الجوانات)، وما إلى ذلك. من المهم أن تلتزم بصيانة الجهاز قبل كل مهمة وأن تقوم باتباع مواصفات الصيانة حتى تتأكد من تشغيل الجهاز بشكل صحيح، وإطالة عمر الجهاز، ومنع الحوادث الموحجة في القسم 7. جدول اكتشاف الخطأ وإصلاحه.
- التحقق: في بداية كل مهمة للرش، يوصى بإجراء التحقق باستخدام المياه فيما يتعلق بالتشغيل الصحيح للجهاز. إذا حدث ضرر، قم بإصلاحه بقطع الغيار الأصلية، قبل الاستخدام.
  - إطالة فترة خدمة الحاشية (الجوان): قم بتشحيم الأجزاء المتحركة بانتظام. انظر الصور [4.1]
  - تدريج الفوهة: قبل كل مهمة رش، تحقق من حالة الفوهة واستبدالها إذا تبين أن بها تلف ملحوظ أو تلف ناجم عن الاستعمال العادي. [4.2] فقط، على أن يكون عرض شبكة الفلتر "50 mesh" يجب استخدام فلتر 0.35 مم
  - البطارية: لصيانة البطارية، انظر القسم 6. البطارية.



#### 5 الأنظمة (اللوائح) الأمنية

- تشترط التشريعات الأوروبية أن يحصل المستخدم على التدريب اللازم لاستخدام وتنظيف وصيانة هذا النوع من المنتجات والمعدات، بالإضافة إلى فهم المخاطر التي تنطوي عليها.
- لا تقم بتشغيل الأجهزة الكهربائية في بيئة قابلة للانفجار أو في وجود مواد قابلة للاشتعال.
- لا تعرض الأجهزة الكهربائية للماء أو الرطوبة العالية.
- لا تقم بتعديل الجهاز. لا تستخدم الجهاز إذا كان تلفاً، أو معيباً أو متغير عن شكله الأصلي.
- اقرأ ملصق المنتج الكيميائي بعناية واتباع العمليات السابقة للتسجيل والجرعات الموصى بها من قبل جهة التصنيع.
- لا ترش ضد الرياح أو في الأيام العاصفة جداً.
- لا ترش الأشخاص، الحيوانات، أو التركيبات الكهربائية.
- تجنب تلوث الأراضي والمجاري المائية. للتخلص من الأوعية الفارغة والمنتجات منتهية الصلاحية، يرجى الالتزام بتوصيات جهة التصنيع والتشريعات الساندة.

#### السلامة الشخصية

- قم باستخدام معدات الوقاية الشخصية مثل النظارات الواقية والأقنعة وأحذية السلامة والملابس والقفازات المناسبة.
- لا تستخدم الجهاز إذا كان الشخص متعباً أو تحت تأثير المخدرات، الكحول أو الدواء.
- في حالة التسمم، استشر طبيبكم، خذ معك عبوة المنتج أو المصلق الموجود على المنتج الكيميائي في متناول اليد.
- لا تتناول الطعام أو الشراب أو تقوم بالتدخين أثناء عملية الرش بالكامل (التحضير، المعالجة، التنظيف، وما إلى ذلك).
- افصل البطارية من الجهاز وقم بتأمين الجهاز قبل الأتي: إجراء أي تعديلات، تغيير أي ملحقات، النقل (شخصياً أو في مركبة) ، الرفع أو التخزين.
- بعد العمل مع المنتجات الكيماوية الزراعية، يرجى غسل اليدين والبشرة العارية بالكامل.

#### 6 البطارية

تعتبر البطارية أحد المكونات الحساسة جداً. التزم بالتحذيرات التالية لتجنب خطر حدوث الانفجار، أو نشوب الحريق أو التعرض لإصابة خطيرة، وإطالة فترة بقاء الجهاز.

## الشحن

- لا تتم إعادة الشحن إلا من خلال الشاحن المورد من قبل جهة التصنيع ووفقاً للصورة [2.10].
- تحتوي البطارية على مؤشر حالة الشحن من خلال 3 مصابيح ليد [2.10].
- لا تشحنه باستخدام شاحن ولاعة السجائر.
- الشاحن مزود بمؤشر صمام ثنائي باعث للضوء (LED). يشير لون الشاشة الأحمر إلى أن البطارية قيد الشحن. عندما تكون البطارية مشحونة بالكامل، يتغير مؤشر الشاشة إلى اللون الأخضر.
- إذا أضاء ضوء الطيار الأحمر للجهاز أثناء المعالجة، فهذا يعني أن البطارية منخفضة ويجب إعادة شحنها.
- قم بتوصيل الشاحن في أماكن مغلقة فقط، في مكان جاف وبعيداً عن متناول الأطفال. قم بالشحن في بيئات تتراوح درجة حرارتها بين 5 درجة مئوية و 45 درجة مئوية ، 65 ٪ رطوبة نسبية.
- لا تستخدم الشاحن في بيئات قابلة للانفجار.
- لا تقم أبداً بتوصيل الشاحن أو فصله بأيدي مبللة.
- أوقف الشحن إذا لم يكتمل الشحن خلال الوقت المحدد.

## التخزين

- يخزن في مكان نظيف وجاف، بعيداً عن الغازات المسببة للتآكل، وبعيداً عن أشعة الشمس المباشرة والحرارة أو البرودة الزائدة. يوصى بالتخزين في درجة حرارة تتراوح بين 10 درجات مئوية و 25 درجة مئوية في بيئات ذات رطوبة نسبية أقل من 65٪ رطوبة نسبية. لا يخزن في درجة حرارة تتجاوز 60 درجة مئوية.
- يُنصح بشحن البطارية كل 6 أشهر أثناء فترات التخزين الطويلة.
- يُحفظ بعيداً عن متناول الأطفال.



## السلامة

- استخدم البطاريات المخصصة على وجه التحديد.
- لا تستخدم البطاريات التالفة أو المعدلة.
- لا تعرض البطارية للنيران أو درجات الحرارة الزائدة.
- لا تترك البطاريات أو تشحنها أو تستخدمها في السيارة أو الأماكن المماثلة حيث تصل درجة الحرارة إلى 60 درجة مئوية.
- لا تعرض البطارية للماء أو الرطوبة العالية.
- لا تفتح البطارية على الإطلاق.
- لا تسمح بلامسة بشرتك أو عينيك لأي تسرب في سائل البطارية. في حالة حدوث ذلك، قم بتنظيفه بالماء البارد واتصل بالطبيب فوراً.
- لا تضع البطارية بجانب الأجسام المعدنية مثل المفاتيح، العملات المعدنية، المسامير... التي من الممكن أن تؤدي إلى توصيل دائرة قصيرة بين الأقطاب الطرفية.
- لا تقصر أقطاب الدائرة بجسم معدني عن قصد.
- إذا كانت أقطاب البطارية غير نظيفة، قم بمسحها بقطعة قماش جافة قبل استخدام البطارية. لا تفعل ذلك بجسم معدني على الإطلاق.
- استبدل البطارية عندما يكون زمن شحنها أقل بكثير من المعتاد.



تخلص من البطاريات الغير قابلة للاستخدام عن طريق تسليمها إلى نقطة مُصرح بها لجمع القمامة

## جدول اكتشاف الخطأ وإصلاحه

إجراءات يجب تنفيذها	مشكلة محددة	نقاط يجب التحقق منها
عدم قدرة المحرك على بدء التشغيل	إيقاف تشغيل المفتاح	قم بتشغيل المفتاح على وضع التشغيل
	البطارية غير متصلة	قم بتوصيل البطارية
	البطارية ناضبة	استبدل البطارية
عدم قدرة المحرك على بدء التشغيل	تحقق مما إذا كانت أضواء الجهاز أعلى المفتاح تومض باللون الأحمر بشكل متقطع	استخدم الفتحات ومواقع العمل الموصى بها في جدول ٢. تحقق من نظف الفلاتر والفوهة T. و T. واختبار الفوهة إذا لزم الأمر. أوقف المحرك وأعد تشغيل الجهاز. إذا استمرت المشكلة، فاتصل بالموزع
	تحقق من وجود تلف بالمضخة والقطع الإلكترونية بالجهاز	اتصل بالموزع
البطارية لا تشحن أو انخفضت استقلاليتها	الشاحن الموجود هو الشاحن الأصلي ويعمل بشكل صحيح. تحقق من قسم شحن البطارية	استبدل الشاحن إذا لم يعمل
	البطارية قديمة. تقارب مدة بقائها على الانتهاء (عمر البطارية >65% من العمر الاعتراري)	استبدل البطارية
	البطارية جديدة	اتصل بالموزع

لكن الرشاش لا يعمل	قم بتنظيف دائرة الهيدروليك	ارفع الجهاز إلى ارتفاع المنضدة وضع المقبض على ارتفاع أدنى، مع تشغيل الجهاز وتفعيل المقبض. انتظر في هذا الوضع لبضعة ثوان
المحرك يعمل ولكن الرش لا يصل إلى الضغط أو الرش غير منتظم	كمية السائل في جهاز الرش	املاً جهاز الرش بالمنتج ليتم رشه
	أوضاع التشغيل الموصى بها لكل فوهة	استخدم الفوهات وأوضاع التشغيل الموصى بها في جداول اختيار الفوهة، الجدول ١ والجدول ٢
	تنظيف مرشح الشفط للخران (الرقم المرجعي: 1397)	قم بتنظيف المرشح إذا لزم الأمر
	الوصلات الهيدروليكية وحالات التسرب	قم بإحكام أي وصلات إذا لزم الأمر
	الهواء داخل الدائرة الهيدروليكية	أوقف المحرك وأعد تشغيل الجهاز للرش لبضع ثوان مع توجيه الرشاش للأعلى
المحرك لا يتوقف عند إطلاق المقبض	حالة الفوهة	استبدل الفوهة إذا تم إدراك التلف أو تم اكتشاف تلف كبير ناجم عن الاستعمال
	تحقق من وجود تلف بالمضخة أو القطع الإلكترونية بالجهاز	اتصل بالموزع
	كمية السائل في جهاز الرش	املاً جهاز الرش بالمنتج ليتم رشه
	تنظيف مرشح الشفط للخران (الرقم المرجعي: 1397)	قم بتنظيف المرشح إذا لزم الأمر
	الهواء داخل الدائرة الهيدروليكية	أوقف المحرك وأعد تشغيل الجهاز للرش لبضع ثوان مع توجيه الرشاش للأعلى
المقبض لا يغلق	الوصلات الهيدروليكية وحالات التسرب	قم بإحكام أي وصلات إذا لزم الأمر
	تحقق مما إذا كانت المضخة تالفة	اتصل بالموزع
	حالة الوصلات	قم بتغيير وتشحيم الوصلات أو المرشح مع الوصلات
	يكون للفوهة التي تم اختبارها معدل تدفق اعتباري أقل من ذلك الموصى به في الجدول الخاص بالفوهة	استخدم الفوهات وأوضاع التشغيل الموصى بها في جداول اختيار الفوهة، الجدول ١ والجدول ٢
	تنظيف الفوهة ومرشح القبحض [3.6]	قم بتنظيف المرشحات إذا لزم الأمر

## 8 الضمان

السلع التي نقوم بإنتاجها لها ضمان من تاريخ الشراء من قبل المستخدم، ضد أي عيوب خاصة بالتصنيع أو المواد. يقتصر الضمان على الاستبدال المجاني للأجزاء التي تعتبرها خدماتنا معيبة. لا يسري الضمان في حالة الاستخدام غير السليم للمواد الخاصة بنا وتفكيكها و/أو التعديلات التي تمت على أجهزتنا، وعلى الأجزاء التي سُتهلك عن طريق الاستعمال العادي التي تتطلب الصيانة. لا يسري الضمان في حالة الإهمال والحماقة والاستخدام غير الرشيد للمواد. يتحمل المستخدم تكاليف إرسال ونقل الأجزاء التي يسري عليها الضمان وكذلك جودة الصناعة التي لم يتم إجراؤها في مصنعنا. للاعتماد على هذا الضمان، يرجى إرسال الجزء موضوع المطالبة البناء، النقل المجاني، بالإضافة إلى إيصال أو فاتورة الشراء.

## 9 بيان التوافق مع الاتحاد الأوروبي

نحن،

مجموعة جويبري - سي/أنتيغوا 20577 E - أنثولا - إسبانيا

نعلم بموجب مسؤوليتنا الخاصة أن هذا المنتج يتوافق مع توجيهات EC / 2006/42 و EC / 2009/127

توجيه المطابقة الكهرومغناطيسية 2014/30 للاتحاد الأوروبي وتوجيه الدول الأعضاء في الاتحاد الأوروبي/2011/65

الاتحاد الأوروبي بما يتوافق مع معايير المواصفات القياسية 2014: EN ISO 19932-1: 2014 EN ISO 19932-2: 2014

EN ISO 14982: 2009

أكتوبر 2023



ميكيل إيريزار، المدير الفني

## 1 ΠΕΔΙΟ ΕΦΑΡΜΟΓΗΣ

Το Evolution 30 LTC-s είναι ένας ψεκαστήρας με μπαταρίες και ηλεκτρονικό έλεγχο που εγγυάται **ΟΜΟΙΟΓΕΝΕΣ ΨΕΚΑΣΜΟ ΚΑΘ' ΟΛΗ ΤΗΝ ΕΠΕΞΕΡΓΑΣΙΑ** και είναι εξοπλισμένος με δύο ρόδες που επιτρέπουν πιο άνετη μεταφορά. Επιτρέπει την εύκολη επιλογή του καταλληλότερου τρόπου λειτουργίας για κάθε τύπο εφαρμογής.

Για το σκοπό αυτό, το μοντέλο αυτό έχει δύο θέσεις. Μια θέση υψηλής πίεσης (ΥΠ) κατάλληλη για θεραπείες με εντομοκτόνα και μυκητοκτόνα, όπου απαιτούνται λεπτά σταγονίδια με καλή κάλυψη και μια άλλη θέση χαμηλής πίεσης (ΧΠ) κατάλληλη για θεραπείες με ζιζανιοκτόνα που περιλαμβάνουν παχύτερα σταγονίδια, προκειμένου να αποφευχθεί η μετατόπιση.

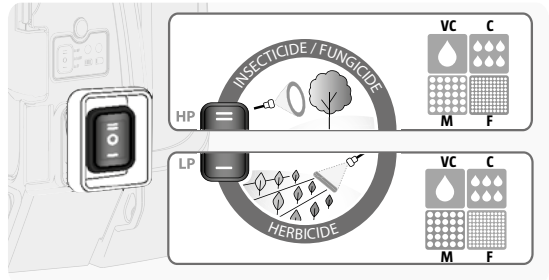

**Μέγεθος σταγονιδίου ΠΠ:** Πολύ παχύ, **Π:** παχύ, **Μ:** μέτριο, **Λ:** λεπτό

Το **MATABI ACCESSORIES** επιτρέπει την προσαρμογή του εξοπλισμού σε κάθε τύπο θεραπείας [1.β]. Για περισσότερες πληροφορίες, επισκεφτείτε τη διεύθυνση: [www.matabi.com](http://www.matabi.com)

Αυτός ο ψεκαστήρας έχει σχεδιαστεί έτσι ώστε να εφαρμόζει φυτοπροστατευτικά προϊόντα (μυκητοκτόνα, ζιζανιοκτόνα και εντομοκτόνα) που έχουν εγκριθεί από τις αρχές που ρυθμίζουν αυτούς τους τύπους προϊόντων για χρήση με ψεκαστήρες. Σε καμία περίπτωση δεν πρέπει να χρησιμοποιείτε τη συσκευή για ψεκασμό εύφλεκτων και βιομηχανικών προϊόντων (διαλύτες, οξέα, αλκάλια κ.λπ.).

	<p>Είναι σημαντικό να διαβάσετε και να κατανοήσετε το παρόν εγχειρίδιο πριν αρχίσετε να χρησιμοποιείτε τον εξοπλισμό. Δώστε ιδιαίτερη προσοχή στις συμβουλές καθαρισμού και συντήρησης του εξοπλισμού, ώστε να διασφαλιστεί η εκτεταμένη διάρκεια ζωής του ψεκαστήρα.</p> <p>Ομοίως, δώστε ιδιαίτερη προσοχή στους κανονισμούς ασφαλείας. Η μη τήρηση των οδηγιών και των προειδοποιήσεων ασφαλείας μπορεί να προκαλέσει σοβαρό τραυματισμό.</p> <p> Το ακόλουθο σύμβολο βοηθάει κάποιον να αναγνωρίσει τις καταστάσεις που, όταν δεν τηρούνται οι κανονισμοί, ενδέχεται να οδηγήσουν σε τέτοιες συνέπειες.</p>
--	---

## 2 ΣΥΝΑΡΜΟΛΟΓΗΣΗ ΚΑΙ ΕΚΚΙΝΗΣΗ

- **ΣΥΝΑΡΜΟΛΟΓΗΣΗ:** Για τη συναρμολόγηση ακολουθήστε τις οδηγίες που δίνονται στις φωτογραφίες στην παράγραφο [2.α].
- **ΕΞΑΚΡΙΒΩΣΗ ΣΩΣΤΗΣ ΛΕΙΤΟΥΡΓΙΑΣ:** Βεβαιωθείτε με νερό ότι ο εξοπλισμός έχει συναρμολογηθεί σωστά, ότι δεν έχει υποστεί ζημιά και ότι βρίσκεται σε καλή κατάσταση λειτουργίας.
- **ΕΚΚΙΝΗΣΗ:** Για την εκκίνηση, ακολουθήστε τις οδηγίες που δίνονται στις φωτογραφίες στην παράγραφο [2.β].
- **ΜΠΑΤΑΡΙΑ:** Πριν από κάθε εργάσιμη ημέρα, βεβαιωθείτε ότι η μπαταρία είναι φορτισμένη. Για να φορτίσετε την μπαταρία, ανατρέξτε στην παράγραφο 6. Μπαταρία.  
Κατά την εγκατάσταση της μπαταρίας στη συσκευή, βεβαιωθείτε ότι είναι ασφαλισμένη. [2.13]
- **ΧΗΜΙΚΟ ΠΡΟΪΟΝ:** Για προϊόντα με δυσκολία στην αραίωση, συνιστάται η προετοιμασία του μίγματος εκ των προτέρων σε ξεχωριστό δοχείο.
- **ΕΠΙΛΟΓΗ ΘΕΣΗΣ ΕΡΓΑΣΙΑΣ:** Επιλέξτε το ακροφύσιο και την πλέον κατάλληλη θέση εργασίας για την εφαρμογή σας σύμφωνα με τους Πίνακες Τ.1 και Τ.2. [2.14]

**Η ΑΠΟΔΟΣΗ ΤΟΥ ΕΞΟΠΛΙΣΜΟΥ ΜΠΟΡΕΙ ΝΑ ΜΕΙΩΘΕΙ ΕΑΝ ΧΡΗΣΙΜΟΠΟΙΗΘΕΙ ΑΚΡΟΦΥΣΙΟ ΠΟΥ ΔΕΝ ΣΥΝΙΣΤΑΤΑΙ ΣΤΟΥΣ ΠΙΝΑΚΕΣ Τ.1 ΚΑΙ Τ.2.**

- **ΑΠΕΝΕΡΓΟΠΟΙΗΣΗ ΤΟΥ ΕΞΟΠΛΙΣΜΟΥ:** Ο εξοπλισμός είναι εφοδιασμένος με διακόπτη πίεσης ο οποίος σταματάει τον κινητήρα όταν απελευθερώνεται η χειρολαβή, αλλά ο εξοπλισμός εξακολουθεί να είναι ενεργοποιημένος. Για να απενεργοποιήσετε πλήρως τον εξοπλισμό, ρυθμίστε το διακόπτη στη θέση OFF σύμφωνα με τη φωτογραφία [2.16].

**ΓΙΑ ΠΑΡΑΤΑΞΗ ΤΗΣ ΔΙΑΡΚΕΙΑΣ ΖΩΗΣ ΤΟΥ ΕΞΟΠΛΙΣΜΟΥ, ΣΤΟ ΤΕΛΟΣ ΤΗΣ ΕΡΓΑΣΙΜΗΣ ΗΜΕΡΑΣ, ΓΥΡΙΣΤΕ ΤΟΝ ΚΕΝΤΡΙΚΟ ΔΙΑΚΟΠΤΗ ΣΤΗ ΘΕΣΗ OFF, ΕΝΕΡΓΟΠΟΙΗΣΤΕ ΤΗ ΧΕΙΡΟΛΑΒΗ ΓΙΑ ΝΑ ΑΠΕΛΕΥΘΕΡΩΘΕΙ Η ΠΙΣΤΗ ΑΠΟ ΤΟ ΥΔΡΑΥΛΙΚΟ ΚΥΚΛΩΜΑ [2.15] ΚΑΙ ΑΦΑΙΡΕΣΤΕ ΤΗΝ ΜΠΑΤΑΡΙΑ ΑΠΟ ΤΟΝ ΕΞΟΠΛΙΣΜΟ.**

### 3 ΚΑΘΑΡΙΣΜΟΣ ΚΑΙ ΑΠΟΘΗΚΕΥΣΗ

ΕΙΝΑΙ ΣΗΜΑΝΤΙΚΟ ΝΑ ΤΗΡΗΣΤΕ ΤΙΣ ΠΡΟΔΙΑΓΡΑΦΕΣ ΚΑΘΑΡΙΣΜΟΥ ΚΑΙ ΑΠΟΘΗΚΕΥΣΗΣ ΓΙΑ ΝΑ ΕΞΑΣΦΑΛΙΣΤΕ ΤΗ ΣΩΣΤΗ ΛΕΙΤΟΥΡΓΙΑ ΤΟΥ ΕΞΟΠΛΙΣΜΟΥ ΚΑΙ ΝΑ ΑΠΟΦΥΓΤΕ ΤΑ ΠΕΡΙΣΤΑΤΙΚΑ ΠΟΥ ΠΕΡΙΓΡΑΦΟΝΤΑΙ ΣΤΟ ΤΜΗΜΑ 7. ΠΙΝΑΚΑΣ ΑΝΤΙΜΕΤΩΠΙΣΗΣ ΠΡΟΒΛΗΜΑΤΩΝ

- Ακολουθήστε τις οδηγίες των εικόνων [3] στην ενότητα αδειάσματος, καθαρισμού και αποθήκευσης εξοπλισμού.
- ΚΑΘΑΡΙΖΕΤΕ ΠΑΝΤΑ τον εξοπλισμό πριν από την αποθήκευση ή μετά τη χρήση (μην αφήνετε ποτέ φυτοφαρμακευτικά προϊόντα στο εσωτερικό της αντλίας για περισσότερο από 8 ώρες). Για έναν πλήρη καθαρισμό, χρησιμοποιήστε το σακίδιο με καθαρό νερό.
- Για την επέκταση της σωστής λειτουργίας και της ωφέλιμης ζωής του ψεκαστήρα, είναι σημαντικό να χρησιμοποιείτε και να καθαρίζετε τα φίλτρα χρησιμοποιώντας μια βούρτσα με άφθονο νερό και ποτέ αιχμηρά αντικείμενα. Δείτε τη θέση των φίλτρων στη φωτογραφία [3.6]. Για να καθαρίσετε το φίλτρο αναρρόφησης με κωδικό αναφ. 1397, αποσυνδέετε το φίλτρο τραβώντας το και μην το αποσυναρμολογείτε ποτέ ξεβιδώνοντάς το.
- Για τον εξωτερικό καθαρισμό του εξοπλισμού, καλό είναι να χρησιμοποιείτε υγρό πανί με ουδέτερο σαπούνι. Ποτέ μην καθαρίζετε με πετρελαιμένο νερό.
- Φυλάξτε τον εξοπλισμό άδειο και μακριά από τα παιδιά σε καθαρό και στεγνό μέρος μακριά από το άμεσο ηλιακό φως και την υπερβολική ζέση και κρύο (μεταξύ 5°C και 30C). (Ανατρέξτε στις οδηγίες αποθήκευσης της μπαταρίας στην παράγραφο 6. Μπαταρία).

### 4 ΣΥΝΤΗΡΗΣΗ

Ο ΠΑΡΟΝ ΕΞΟΠΛΙΣΜΟΣ ΠΕΡΙΛΑΜΒΑΝΕΙ ΕΞΑΡΤΗΜΑΤΑ ΠΟΥ ΜΠΟΡΕΙ ΝΑ ΥΠΟΣΤΟΥΝ ΦΘΟΡΑ, ΣΥΜΠΕΡΙΛΑΜΒΑΝΟΜΕΝΩΝ ΤΩΝ ΜΠΑΤΑΡΙΩΝ, ΚΙΝΗΤΗΡΩΝ, ΜΟΝΩΤΙΚΩΝ ΣΥΝΔΕΣΜΩΝ, Κ.Λ.Π. ΕΙΝΑΙ ΣΗΜΑΝΤΙΚΗ Η ΑΝΑΛΗΨΗ ΤΗΣ ΣΥΝΤΗΡΗΣΗΣ ΤΟΥ ΕΞΟΠΛΙΣΜΟΥ ΠΡΙΝ ΑΠΟ ΚΑΘΕ ΕΚΣΤΡΑΤΕΙΑ ΚΑΙ ΝΑ ΤΗΡΕΙΤΕ ΤΙΣ ΠΡΟΔΙΑΓΡΑΦΕΣ ΣΥΝΤΗΡΗΣΗΣ ΓΙΑ ΝΑ ΕΞΑΣΦΑΛΙΣΤΕ ΤΗ ΣΩΣΤΗ ΧΡΗΣΗ ΤΟΥ ΕΞΟΠΛΙΣΜΟΥ, ΤΗΝ ΠΑΡΑΤΑΣΗ ΤΗΣ ΔΙΑΡΚΕΙΑΣ ΖΩΗΣ ΤΟΥ ΚΑΙ ΤΗΣ ΠΡΟΛΗΨΗΣ ΤΩΝ ΠΕΡΙΣΤΑΤΙΚΩΝ ΠΟΥ ΠΕΡΙΛΑΜΒΑΝΟΝΤΑΙ ΣΤΗΝ ΠΑΡΑΓΡΑΦΟ 7. ΠΙΝΑΚΑΣ ΑΝΤΙΜΕΤΩΠΙΣΗΣ ΠΡΟΒΛΗΜΑΤΩΝ

- **ΕΞΑΚΡΙΒΩΣΗ ΣΩΣΤΗΣ ΛΕΙΤΟΥΡΓΙΑΣ:** Στην αρχή κάθε εκστρατείας ψεκασμού, συνιστάται η διεξαγωγή της εξακρίβωσης με χρήση νερού όσον αφορά τη σωστή λειτουργία του εξοπλισμού. Σε περίπτωση βλάβης, επισκευάστε με γνήσια ανταλλακτικά, πριν τη χρήση.
- **ΠΑΡΑΤΑΣΗ ΔΙΑΡΚΕΙΑΣ ΖΩΗΣ ΜΟΝΩΤΙΚΟΥ ΣΥΝΔΕΣΜΟΥ:** Λιπάνετε τα κινούμενα εξαρτήματα τακτικά. Ανατρέξτε στη φωτογραφία [4.1].
- **ΒΑΘΜΟΜΟΝΗΣΗ ΑΚΡΟΦΥΣΙΟΥ:** Πριν από κάθε εκστρατεία ψεκασμού, ελέγξτε την κατάσταση του ακροφυσίου και αντικαταστήστε το σε περίπτωση εντοπισμού σημαντικής ζημιάς ή φθοράς. [4.2] Χρησιμοποιείτε μόνο φίλτρα "mesh 50", με πλάτος πλέγματος φίλτρου 0,35mm
- **ΜΠΑΤΑΡΙΑ:** Για τη συντήρηση της μπαταρίας, βλ. παράγραφο 6. Μπαταρία.

### 5 ΚΑΝΟΝΙΣΜΟΙ ΑΣΦΑΛΕΙΑΣ



- Η ευρωπαϊκή νομοθεσία απαιτεί από τον χρήστη να έχει λάβει την απαιτούμενη εκπαίδευση για τη χρήση, τον καθαρισμό και τη συντήρηση αυτού του είδους προϊόντων και εξοπλισμού, εκτός από την κατανόηση των σχετικών κινδύνων.
- Μην χρησιμοποιείτε ηλεκτρικό εξοπλισμό σε εκρηκτικές ατμόσφαιρες ή παρουσία εύφλεκτων ουσιών.
- Μην εκθέτετε τον ηλεκτρολογικό εξοπλισμό σε νερό ή σε υψηλή υγρασία.
- Μην τροποποιείτε τη συσκευή. Μην τη χρησιμοποιείτε αν έχει υποστεί ζημιά, παραμορφωθεί ή αλλάξει από το αρχικό της σχήμα.
- Διαβάστε προσεκτικά την ετικέτα του χημικού προϊόντος και ακολουθήστε τις προκαταχωρίσεις και τις δόσεις που συνιστά ο κατασκευαστής.
- Μην ψεκάζετε κόντρα στον άνεμο ή κατά τις πολύ θελλώδεις ημέρες.
- Μην ψεκάζετε ανθρώπους, ζώα ή ηλεκτρικές εγκαταστάσεις.
- Αποφύγετε τη μόλυνση της γης και των πλωτών οδών. Για τη διάθεση των άδειων δοχείων και των παρωχημένων προϊόντων, να συμμορφώνεστε με τις συστάσεις του κατασκευαστή και την ισχύουσα νομοθεσία.

### ΠΡΟΣΩΠΙΚΗ ΑΣΦΑΛΕΙΑ

- Χρησιμοποιείτε ατομικό προστατευτικό εξοπλισμό, όπως γυαλιά, μάσκες, υποδήματα ασφαλείας, κατάλληλα ρούχα και γάντια.
- Ο εξοπλισμός δεν πρέπει να χρησιμοποιείται από άτομο που είναι κουρασμένο ή υπό την επίρεια ναρκωτικών, αλκοόλ ή φαρμάκων.
- Σε περίπτωση δηλητηρίασης, συμβουλευτείτε τον παθολόγο/γιατρό σας και έχετε μαζί σας το δοχείο ή την ετικέτα του χημικού προϊόντος.
- Μην τρώτε, πίνετε ή καπνίζετε κατά τη διάρκεια ολόκληρης της διαδικασίας ψεκασμού (προετοιμασία, θεραπεία, καθαρισμός κ.λπ.)
- Αποσυνδέστε το μηχανισμό μπαταρίας και ασφαλίστε τον εξοπλισμό πριν: πραγματοποιήσετε οποιοσδήποτε προσαρμογές, αλλάξετε οποιαδήποτε εξαρτήματα, μεταφέρετε (προσωπικά ή σε όχημα), ανυψώσετε ή αποθηκεύσετε τυχόν εξαρτήματα.
- Μετά την εργασία με αγροχημικά προϊόντα, συνιστάται να πλένετε εντελώς τα χέρια και το γυμνό δέρμα.

### 6 ΜΠΑΤΑΡΙΑ

Η ΜΠΑΤΑΡΙΑ ΕΙΝΑΙ ΠΟΛΥ ΕΥΑΙΣΘΗΤΙΚΗ ΣΥΣΚΕΥΗ. ΣΥΝΙΣΤΑΤΑΙ ΝΑ ΣΥΜΜΟΡΦΩΝΕΣΤΕ ΜΕ ΤΙΣ ΑΚΟΛΟΥΘΕΣ ΠΡΟΕΙΔΟΠΟΙΗΣΕΙΣ ΓΙΑ ΤΗΝ ΑΠΟΦΥΓΗ ΚΙΝΔΥΝΟΥ ΕΚΡΗΞΗΣ, ΠΥΡΚΑΓΙΑΣ ΣΟΒΑΡΟΥ ΤΡΑΥΜΑΤΙΣΜΟΥ ΚΑΙ ΓΙΑ ΤΗΝ ΠΑΡΑΤΑΣΗ ΤΗΣ ΔΙΑΡΚΕΙΑΣ ΖΩΗΣ ΤΗΣ.

## ΦΟΡΤΙΣΗ

- Επαναφορτίστε μόνο με το φορτιστή που παρέχεται από τον κατασκευαστή και σύμφωνα με τη φωτογραφία [2.10].
- Η μπαταρία διαθέτει ένδειξη κατάστασης φόρτισης με 3 λυχνίες led [2.10]
- Μην φορτίζετε με φορτιστή για αναπτήρες.
- Ο φορτιστής διαθέτει ενδεικτική λυχνία LED. Το κόκκινο χρώμα LED δείχνει ότι η μπαταρία φορτίζεται. Όταν η μπαταρία είναι πλήρως φορτισμένη, η λυχνία LED αλλάζει σε πράσινο χρώμα.
- Κατά τη διάρκεια της θέρμανσης, εάν ανάψει το κόκκινο χρώμα της ενδεικτικής λυχνίας, αυτό σημαίνει ότι η μπαταρία έχει χαμηλή στάθμη και ότι πρέπει να επαναφορτιστεί.
- Τοποθετήστε το φορτιστή μόνο σε εσωτερικό χώρο, σε στεγνό μέρος και μακριά από παιδιά. Φορτίστε σε περιβάλλοντα με θερμοκρασία μεταξύ 5°C και 45°C και σχετική υγρασία της τάξεως του 65%.
- Μην χρησιμοποιείτε το φορτιστή σε περιβάλλοντα έκρηξης.
- Ποτέ μην συνδέετε ή αποσυνδέετε το φορτιστή με βρεγμένα χέρια.
- Ενεργοποιήστε τη φόρτιση εφόσον η φόρτιση δεν έχει ολοκληρωθεί εντός της καθορισμένης ώρας.

## ΑΠΟΘΗΚΕΥΣΗ

- Φυλάσσετε σε καθαρό, ξηρό μέρος, χωρίς διαβρωτικά αέρια, μακριά από το άμεσο ηλιακό φως και την υπερβολική ζέση ή το κρύο. Συνιστάται η αποθήκευση μεταξύ 10°C και 25°C σε περιβάλλοντα με σχετική υγρασία κάτω από 65%. Απαγορεύεται η αποθήκευση σε θερμοκρασίες που υπερβαίνουν τους 60°C.
- Κατά τη διάρκεια μεγάλων περιόδων αποθήκευσης, συνιστάται η φόρτιση της μπαταρίας κάθε 6 μήνες.
- Αποθηκεύστε τον εξοπλισμό μακριά από τα παιδιά.

## ΑΣΦΑΛΕΙΑ

- Χρησιμοποιείτε τις ειδικά σχεδιασμένες μπαταρίες.
- Μην χρησιμοποιείτε μπαταρίες που έχουν υποστεί ζημιά ή έχουν τροποποιηθεί.
- Μην εκθέτετε τη μπαταρία σε φωτιά ή σε υπερβολικές θερμοκρασίες.
- Μην αφήνετε, φορτίζετε ή χρησιμοποιείτε τις μπαταρίες στο αυτοκίνητο ή σε παρόμοιους χώρους όπου η θερμοκρασία μπορεί να φτάσει τους 60°C.
- Μην εκθέτετε την μπαταρία σε νερό ή σε υψηλή υγρασία.
- Μην ανοίγετε ποτέ τη μπαταρία.
- Μην επιτρέπετε τυχόν διαρροή υγρού της μπαταρίας να έρθει σε επαφή με το δέρμα ή τα μάτια σας. Σε περίπτωση που συμβεί αυτό, καθαρίστε με κρύο νερό και επικοινωνήστε αμέσως με το γιατρό σας.
- Μην τοποθετείτε την μπαταρία δίπλα σε μεταλλικά αντικείμενα όπως κλειδιά, νομίσματα, βίδες ... που θα μπορούσαν να προκαλέσουν βραχυκύκλωμα μεταξύ των ακροδεκτών.
- Μην βραχυκυκλώνετε σκόπιμα τους ακροδέκτες με μεταλλικό αντικείμενο.
- Εάν ο ακροδέκτης μπαταρίας είναι βρώμικος, καθαρίστε τον με ένα στεγνό πανί πριν χρησιμοποιήσετε την μπαταρία. Ποτέ με μεταλλικό αντικείμενο.
- Αντικαταστήστε την μπαταρία όταν ο χρόνος φόρτισης είναι πολύ χαμηλότερος από τον συνηθισμένο.



Απορρίψτε τις ακατάλληλες μπαταρίες μεταφέροντάς τις σε ένα εξουσιοδοτημένο σημείο συλλογής αποβλήτων.

## ΠΙΝΑΚΑΣ ΑΝΤΙΜΕΤΩΠΙΣΗΣ ΠΡΟΒΛΗΜΑΤΩΝ

ΠΡΟΣΔΙΟΡΙΣΜΕΝΟ ΠΡΟΒΛΗΜΑ	ΣΗΜΕΙΑ ΠΡΟΣ ΕΞΑΚΡΙΒΩΣΗ	ΕΝΕΡΓΕΙΕΣ ΠΡΟΣ ΥΛΟΠΟΙΗΣΗ
Ο κινητήρας δεν ξεκινά.	Ο διακόπτης είναι απενεργοποιημένος.	Γυρίστε το διακόπτη στη θέση λειτουργίας
	Η μπαταρία δεν είναι συνδεδεμένη.	Συνδέστε τη μπαταρία
	Η μπαταρία έχει εξαντληθεί.	Επαναφορτίστε την μπαταρία
	Εξακριβώστε αν οι λυχνίες του συστήματος που βρίσκονται πάνω στον διακόπτη αναβοσβήνουν σε χρώμα ΚΟΚΚΙΝΟ.	Χρησιμοποιήστε τις συνιστώμενες υποδοχές και θέσεις εργασίας στην επιφάνεια επιλογής υποδοχών T.1. και T.2. Εξακριβώστε. Καθαρίστε τα φίλτρα και την υποδοχή αν αυτό είναι αναγκαίο. Στάματηστε τον κινητήρα και επανεκκινήστε το σύστημα. Αν το πρόβλημα επιμένει, επικοινωνήστε με τον διανομέα σας
	Ελέγξτε εάν η αντλία και τα ηλεκτρονικά έχουν υποστεί ζημιά.	Επικοινωνήστε με το διανομέα
Η μπαταρία δεν φορτίζεται ή έχει μειωθεί η αυτονομία της.	Ο φορτιστής είναι ο αρχικός φορτιστής και λειτουργεί σωστά. Ανατρέξτε στην παράγραφο φόρτισης της μπαταρίας.	Αντικαταστήστε το φορτιστή εάν δεν λειτουργεί
	Η μπαταρία είναι παλιά. Η διάρκεια ζωής της πλησιάζει στο τέλος της (διάρκεια ζωής της μπαταρίας <65% της ονομαστικής τιμής)	Αντικαταστήστε την μπαταρία
	Η μπαταρία είναι καινούργια	Επικοινωνήστε με το διανομέα

Ο κινητήρας λειτουργεί αλλά δεν ψεκάζει.	Καθαρίστε το υδραυλικό κύκλωμα.	Ανασκήψτε τη συσκευή στο ύψος του τραπέζιού και τοποθετήστε τη λαβή σε χαμηλότερο ύψος, με τη συσκευή σε λειτουργία και τη λαβή ενεργοποιημένη. Κρατήστε αυτή τη θέση για μερικά δευτερόλεπτα.
Ο κινητήρας λειτουργεί αλλά ο ψεκασμός δεν φτάνει την πίεση ή ο ψεκασμός είναι ακανόνιστος.	Η ποσότητα του υγρού στον ψεκαστήρα	Γεμίστε τον ψεκαστήρα με το προς ψεκασμό προϊόν
	Οι συνιστώμενες θέσεις λειτουργία για κάθε ακροφύσιο	Χρησιμοποιήστε τα ακροφύσια και τις θέσεις λειτουργίας που συνιστώνται στους πίνακες επιλογής ακροφυσίων T.1 και T.2.
	Καθαρισμός του φίλτρου αναρρόφησης της δεξαμενής (Κωδ. 1397)	Καθαρίστε το φίλτρο εάν είναι απαραίτητο
	Υδραυλικές συνδέσεις και διαρροές	Σφίξτε τυχόν αρμούς αν είναι απαραίτητο
	Αέρας στο υδραυλικό κύκλωμα	Σταματήστε τον κινητήρα και επανεκκινήστε τον εξοπλισμό για να ψεκάσετε μερικά δευτερόλεπτα με τη διάταξη ψεκασμού στραμμένη προς τα πάνω
	Η κατάσταση του ακροφυσίου	Αντικαταστήστε το ακροφύσιο σε περίπτωση που διαπιστωθεί ζημιά ή εάν διακρίνεται σημαντική φθορά.
Ελέγξτε εάν η αντλία και τα ηλεκτρονικά έχουν καταστραφεί	Επικοινωνήστε με το διανομέα	
Ο κινητήρας δεν σταματάει όταν απελευθερώνεται η λαβή.	Η ποσότητα του υγρού στον ψεκαστήρα	Γεμίστε τον ψεκαστήρα με το προς ψεκασμό προϊόν
	Καθαρισμός του φίλτρου αναρρόφησης της δεξαμενής (Κωδ. 1397)	Καθαρίστε το φίλτρο εάν είναι απαραίτητο
	Αέρας στο υδραυλικό κύκλωμα	Σταματήστε τον κινητήρα και επανεκκινήστε τον εξοπλισμό για να ψεκάσετε μερικά δευτερόλεπτα με τη διάταξη ψεκασμού στραμμένη προς τα πάνω
	Υδραυλικές συνδέσεις και διαρροές	Σφίξτε τυχόν αρμούς αν είναι απαραίτητο
	Ελέγξτε αν η αντλία είναι κατεστραμμένη	Επικοινωνήστε με το διανομέα
Η λαβή δεν κλείνει.	Η κατάσταση των συνδέσεων	Αλλάξτε και λιπάνετε τους συνδέσμους ή το φίλτρο με συνδέσμου.
Ο κινητήρας λειτουργεί κατά διαστήματα κατά τον ψεκασμό.	Το επιλεγμένο ακροφύσιο έχει ονομαστικό ρυθμό ροής μικρότερο από αυτόν που συνιστάται στον πίνακα ακροφυσίων.	Χρησιμοποιήστε τα ακροφύσια και τις θέσεις λειτουργίας που συνιστώνται στους πίνακες επιλογής ακροφυσίων T.1 και T.2.
	Καθαρίστε το ακροφύσιο, το φίλτρο και το φίλτρο λαβής. [3.6]	Καθαρίστε τα φίλτρα εάν είναι απαραίτητο

8

## ΕΓΓΥΗΣΗ

Τα προϊόντα μας έχουν εγγύηση από την ημερομηνία αγοράς από το χρήστη, έναντι οποιουδήποτε κατασκευαστικού ελαττώματος ή ελαττώματος υλικών. Η εγγύηση περιορίζεται αυστηρά στη δωρεάν αντικατάσταση εξαρτημάτων τα οποία θεωρούνται ελαττωματικά από τις υπηρεσίες επισκευής μας. Η εγγύηση δεν ισχύει σε περίπτωση ακατάλληλης χρήσης των υλικών μας, αποσυναρμολόγησης ή/και αλλαγών που πραγματοποιήθηκαν στις συσκευές μας, καθώς και σε εξαρτήματα με φυσιολογική φθορά που απαιτούν συντήρηση. Η εγγύηση δεν ισχύει σε περίπτωση αμέλειας, δυσπιστίας και παράλογης χρήσης του υλικού. Τα έξοδα αποστολής και μεταφοράς των εξαρτημάτων που καλύπτονται από την εγγύηση καθώς και οι εργασίες που δεν εκτελέστηκαν στο εργοστάσιό μας θα βαρύνουν το χρήστη. Για να επικαλεστείτε αυτή την εγγύηση, στείλτε μας το εξάρτημα που είναι το αντικείμενο της αξίωσης με δωρεάν μεταφορά, μαζί με την απόδειξη παραλαβής ή το τιμολόγιο αγοράς.

9

## ΔΗΛΩΣΗ ΣΥΜΜΟΡΦΩΣΗΣ ΕΚ

Εμείς,

Goizper Group - C/Antigua 4 – E-20577 Antzuola - Spain

δηλώνουμε με δική μας ευθύνη ότι το προϊόν αυτό συμμορφώνεται με τις οδηγίες 2006/42/ΕΚ και 2009/127/ΕΚ, Οδηγία Ηλεκτρομαγνητικής Συμβατότητας 2014/30/ΕΕ και οδηγία RoHS 2011/65/ΕΕ, σύμφωνα με τα εναρμονισμένα πρότυπα EN ISO 19932-1:2014, EN ISO 19932-2:2014, και EN ISO 14982:2009.

Antzuola, Οκτώβριος 2023.

Aitziber Uriarte, Τεχνικός Διευθυντής





## 1 ОБЛАСТЬ ПРИМЕНЕНИЯ

Evolution 30 LTC-s - опрыскиватель на батарее: электронное управление, гарантирующее **ОДНОРОДНОЕ РАСПЫЛЕНИЕ ВО ВРЕМЯ ВСЕЙ ОБРАБОТКИ**, и два колеса для более комфортной транспортировки. Позволяет легко выбрать наиболее подходящий режим работы для каждого вида применения.

Для этой цели эта модель имеет два положения. Положение высокого давления (HP), подходящее для обработки инсектицидами и фунгицидами, где требуются мелкие капли с хорошим покрытием. А также другое положение низкого давления (LP), подходящее для гербицидных обработок с более объемными каплями, чтобы предотвратить стекание.

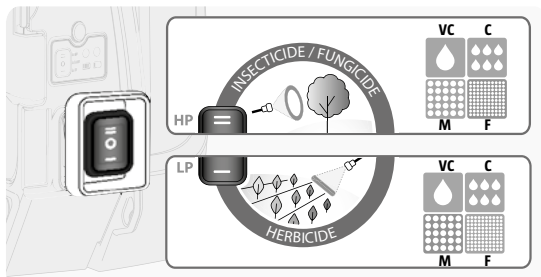

Размер капли VC: Очень крупный; C - крупный; M -средний; F -мелкий

**MATABI ACCESSORIES** позволяет адаптировать оборудование к каждому типу обработки [1.b]. Для дополнительной информации см. [www.matabi.com](http://www.matabi.com).

Этот распылитель был спроектирован таким образом, чтобы применять фитосодержащие продукты (фунгициды, гербициды и инсектициды), одобренные властями, для адаптации этих типов продуктов к использованию этими распылителями. Аппарат ни при каких обстоятельствах не должен использоваться для распыления легковоспламеняющихся и промышленных продуктов (растворителей, кислот, щелочей и т. д.).



Важно, чтобы это Руководство было прочитано и понято до начала использования оборудования. Обратите особое внимание на очистку оборудования и советам по техническому обслуживанию оборудования с тем, чтобы обеспечить длительный срок службы распылителя.

Соответствующим образом обратите особое внимание на правила безопасности. Несоблюдение инструкций и предупреждений о безопасности может привести к серьезным травмам.

 Следующий символ помогает распознать ситуации, которые, в случае их несоблюдения, могут привести к таким последствиям.

## 2 СБОРКА И ЗАПУСК

- **СБОРКА:** Для сборки следуйте инструкциям, приведенным на фотографиях в Разделе [2.a].
- **ВЕРИФИКАЦИЯ:** Проверьте водой, что оборудование собрано правильно, что оно не повреждено и находится в хорошем рабочем состоянии.
- **ЗАПУСК:** Для запуска следуйте инструкциям, приведенным на фотографиях в Разделе [2.b].
- **АККУМУЛЯТОРНАЯ БАТАРЕЯ:** Перед началом каждого рабочего дня убедитесь, что аккумулятор заряжен. По зарядке аккумулятора см. Раздел 6. АККУМУЛЯТОРНАЯ БАТАРЕЯ.  
При установке аккумулятора в комплекте оборудовании убедитесь, что он надежно закреплен. [2.13]
- **ХИМИЧЕСКИЙ ПРОДУКТ:** Для труднорастворимых продуктов рекомендуется предварительно приготовить смесь в отдельном контейнере.
- **ВЫБОР РАБОЧЕЙ ПОЗИЦИИ:** Выберите сопло и наиболее подходящее рабочее положение для вашего целевого использования в соответствии с таблицами Т.1 и Т.2. [2.14]

**ТЕХНИЧЕСКИЕ ХАРАКТЕРИСТИКИ ОБОРУДОВАНИЯ МОГУТ БЫТЬ ИЗМЕНЕНЫ В МЕНЬШУЮ СТОРОНУ ПРИ ИСПОЛЬЗОВАНИИ СОПЛА, КОТОРОЕ НЕ РЕКОМЕНДУЕТСЯ В ТАБЛИЦЕ Т.1 И Т.2.**

- **ВЫКЛЮЧЕНИЕ ОБОРУДОВАНИЯ:** Оборудование оснащено реле давления, которое останавливает двигатель при отпускании рукоятки, но оборудование все еще включено. Для полного отключения оборудования установите переключатель в положение OFF в соответствии с фото [2.16].

**Для продления срока службы оборудования в конце рабочего дня отключите главный выключатель, активизируйте ручку для выпуска давления из гидравлической цепи [2.15] и удалите батареи из комплекта оборудования.**

## ОЧИСТКА И ХРАНЕНИЕ

**ВАЖНО СОБЛЮДАТЬ ТЕХНИЧЕСКИЕ СПЕЦИФИКАЦИИ ОЧИСТКИ И ХРАНЕНИЯ, А ИМЕННО ОБЕСПЕЧИТЬ ПРАВИЛЬНУЮ РАБОТУ ОБОРУДОВАНИЯ И ПРЕДОТВРАТИТЬ ИНЦИДЕНТЫ, ОПИСАННЫЕ В РАЗДЕЛЕ 7. ТАБЛИЦА УСТРАНЕНИЯ НЕПОЛАДОВ**

- Следуйте указаниям на рисунках в разделе [3] по опорожнению, очистке и хранению устройства.
- **ВСЕГДА ОЧИЩАЙТЕ** оборудование перед хранением или после использования (никогда не оставляйте насос с фитосанитарными продуктами внутри более чем на 8 часов). Для комплексной очистки применяйте ранец, используя чистую воду.
- Чтобы обеспечить правильную работу и продлить срок службы распылителя, важно использовать и очищать фильтры с помощью щетки с большим количеством воды, без использования острых предметов. См. Расположение фильтров на фотографии [3.6]. Для очистки фильтра всасывания см. 1397, фильтр отсоединяется после его вытягивания, никогда не отсоединяйте его выкручиванием.
- Для внешней очистки оборудования используйте влажную ткань с нейтральным мылом. Никогда не очищайте водой под давлением.
- Храните оборудование в недоступном для детей месте в чистом сухом месте, вдали от прямых солнечных лучей и избыточного тепла и холода (от 5 ° C до 30 ° C). (См. «Хранение аккумулятора» в Разделе 6. АККУМУЛЯТОРНАЯ БАТАРЕЯ).

## ОБСЛУЖИВАНИЕ

**ЭТО ОБОРУДОВАНИЕ ВКЛЮЧАЕТ СКЛОННЫЕ К ИЗНОСУ КОМПОНЕНТЫ, ВКЛЮЧАЯ БАТАРЕЮ, МОТОР, ПРОКЛАДКИ И Т.Д. ВАЖНО ОБЕСПЕЧИТЬ ОБСЛУЖИВАНИЕ ОБОРУДОВАНИЯ ПЕРЕД КАЖДЫМ РАБОЧИМ ПРОЦЕССОМ И ПОСЛЕДУЮЩЕЕ СОБЛЮДЕНИЕ СПЕЦИФИКАЦИИ ТЕХНИЧЕСКОГО ОБСЛУЖИВАНИЯ, ЧТОБЫ ОБЕСПЕЧИТЬ ПРАВИЛЬНУЮ РАБОТУ ОБОРУДОВАНИЯ, УВЕЛИЧИТЬ СРОК ЕГО СЛУЖБЫ И ПРЕДОТВРАТИТЬ НЕШТАТНЫЕ СИТУАЦИИ, ОПИСАННЫЕ В РАЗДЕЛЕ 7. ТАБЛИЦА УСТРАНЕНИЯ НЕПОЛАДОВ.**

- **ВЕРИФИКАЦИЯ:** В начале каждого рабочего процесса по распылению рекомендуется проводить проверку с использованием воды для определения правильной работы оборудования. При повреждении исправьте оригинальные запасные части перед их использованием.
- **ПРОДЛИТЕ СРОК СЛУЖБЫ ПРОКЛАДКИ:** Регулярно смазывайте подвижные детали. См. Фото [4.1]
- **КАЛИБРОВКА СОПЛА:** Перед каждой рабочей процедурой опрыскивания проверьте состояние сопла и замените его, если обнаружены значительные признаки повреждения или износа. [4.2] Должны использоваться только фильтры "mesh 50" с шириной ячейки фильтра 0,35 мм
- **АККУМУЛЯТОРНАЯ БАТАРЕЯ:** Техническое обслуживание аккумулятора см. В разделе 6. Аккумуляторная батарея.

## ПРАВИЛА БЕЗОПАСНОСТИ

- Европейское законодательство требует, чтобы Пользователь получил необходимую подготовку для использования, очистки и обслуживания этого типа продуктов и оборудования в дополнение к пониманию связанных с этим рисков.
- Не используйте электрооборудование во взрывоопасных средах или в присутствии легко воспламеняющихся веществ.
- Не подвергайте электрооборудование воздействию воды или высокой влажности.
- Не изменяйте устройство. Не используйте в случае повреждения, деформирования или изменения изначальной формы.
- Внимательно прочитайте этикетку химического продукта и следуйте предварительным регистрациям и дозам, рекомендованным производителем.
- Не производите распыление против ветра или в ветреные дни
- Не производите распыление на людей, животных или электроустановок.
- Избегайте загрязнения почвы и водотоков. При удалении пустых контейнеров и отработанных продуктов соблюдайте рекомендации производителя и действующее законодательство.

## ЛИЧНАЯ БЕЗОПАСНОСТЬ

- Используйте средства индивидуальной защиты, такие как защитные очки, маски, защитную обувь, соответствующую одежду и перчатки.
- Не используйте оборудование, если вы устали или находитесь под воздействием наркотиков, алкоголя или медикаментов.
- В случае отравления проконсультируйтесь с терапевтом / врачом, имея при себе контейнер или этикетку с химическим продуктом.
- Не принимайте пищу, не пейте и не курите во время всего процесса опрыскивания (подготовка, обработка, чистка и т. д.).
- Отсоедините аккумуляторное оборудование и закрепите оборудование прежде, чем: внести любые изменения, произвести замену любых принадлежностей, транспортного средства (лично или в автомобиле), подъема или хранения.
- После работы с агрохимическими продуктами полностью промойте руки и обработайте кожу.

## АККУМУЛЯТОРНАЯ БАТАРЕЯ

АККУМУЛЯТОРНАЯ БАТАРЕЯ ОЧЕНЬ ЧУВСТВИТЕЛЬНОЙ. ПОДЧИНЯЙСЯ СЛЕДУЮЩИМ ПРЕДУПРЕЖДЕНИЯМ, ЧТОБЫ ИЗБЕЖАТЬ РИСКА ВЗРЫВА, ПОЖАРА ИЛИ СЕРЬЕЗНОЙ ТРАВМЫ, И ОБЕСПЕЧИТЬ ДЛИТЕЛЬНЫЙ СРОК СЛУЖБЫ

### ЗАРЯДКА

- Перезаряжайте только зарядным устройством, поставляемым Изготовителем, и согласно фото [2.10].
- Батарея оснащена индикатором состояния заряда с 3 светодиодными фонарями [2.10].
- Не заряжайте с помощью зарядного устройства прикуривателя.
- Зарядное устройство имеет светодиодный индикатор. Красный цвет светодиода указывает, что аккумулятор заряжается. Когда аккумулятор полностью заряжен, цвет светодиода меняется на зеленый.
- В процессе, если горит красный контрольный свет оборудования, это означает, что он имеет низкий уровень и что его необходимо перезарядить.
- Подключайте зарядное устройство только в закрытом помещении, в сухом месте, недоступном для детей. Зарядка в среде с температурой от 5 °C до 45 °C, 65% относительной влажности.
- Не используйте зарядное устройство во взрывоопасных средах.
- Никогда не подключайте и не отсоединяйте зарядное устройство влажными руками.
- Прекратите зарядку, если зарядка не завершена в течение указанного времени.

### ХРАНЕНИЕ

- Хранить в чистом, сухом месте, пр отсутствии агрессивных газов и вдали от прямых солнечных лучей, избыточного тепла или холода. Рекомендуется хранить при температуре от 10 °C до 25 °C, в средах с относительной влажностью ниже 65% относительной влажности. Предельно при температурах, превышающих 60 °C.
- Во время длительных периодов хранения рекомендуется заряжать аккумулятор каждые 6 месяцев.
- Хранить в недоступном для детей месте.

### БЕЗОПАСНОСТЬ



- Используйте специально предназначенные аккумуляторы.
- Не используйте аккумуляторы, которые были повреждены или были модифицированы.
- Не подвергайте аккумулятор воздействию огня или чрезмерной температуры.
- Не оставляйте, не заряжайте и не используйте аккумуляторы в автомобиле или в подобных местах, где температура может достигать 60 °C.
- Не подвергайте аккумулятор воздействию воды или высокой влажности.
- Никогда не открывайте аккумулятор.
- Не допускайте утечки жидкости для контакта с кожей или глазами. В случае проявления очистите холодной водой и немедленно обратитесь к терапевту / врачу.
- Не оставляйте аккумуляторную батарею рядом с металлическими предметами, такими как ключи, монеты, винты ... которые могут привести к короткому замыканию между клеммами.
- Не допускайте короткое замыкание клемм с металлическими предметами намеренно.
- Если клемма аккумулятора загрязнена, протрите ее сухой тканью перед использованием аккумулятора. Никогда не металлическим предметом.
- Заменяйте аккумулятор, когда время его зарядки намного меньше обычного.



Утилизируйте нерабочие батареи, отправляя их в официальный пункт сбора отходов.

## ТАБЛИЦА УСТРАНЕНИЯ НЕПОЛАДOK

ИДЕНТИФИЦИРОВАННАЯ ПРОБЛЕМА	ПУНКТЫ ДЛЯ ПРОВЕРКИ	ДЕЙСТВИЯ К ВЫПОЛНЕНИЮ
Двигатель не запускается.	Выключатель выключен.	Включите переключатель в рабочее положение
	Аккумулятор не подключен.	Подключите аккумулятор
	Батарея разряжена.	Перезарядите аккумулятор
	Проверьте, мигают ли периодически КРАСНЫМ цветом индикаторы, расположенные над выключателем оборудования.	Используйте форсунки и рабочие положения, рекомендованные в таблицах выбора форсунок Т.1 и Т.2. Проверьте. При необходимости почистите фильтры и форсунку. Остановите двигатель и перезапустите оборудование. Если эта проблема сохраняется, обратитесь к поставщику.
	Проверьте, не повреждены ли насос и электроника.	Свяжитесь с дистрибьютором

Аккумулятор не заряжается или его автономия снижена.	Зарядное устройство является оригинальным зарядным устройством и работает правильно. Проверьте секцию зарядки аккумулятора.	Замените зарядное устройство, если оно не работает
	Батарея разряжена. Срок службы близок к концу (срок службы аккумулятора <65% от номинала)	Перезарядите аккумулятор
	Батарея разряжена.	Свяжитесь с дистрибьютором
Двигатель запущен, но система распыления не работает.	Прочистить гидравлический контур	Поднять устройство на высоту стола, активировать его и рукоятку, после чего установить рукоятку в нижнее положение. Удерживать рукоятку в этом положении в течение нескольких секунд
Двигатель работает, но распыление не достигает уровня давления, или распыление нерегулярно.	Количество жидкости в распылителе	Заполните распылитель распыляемым продуктом
	Рекомендуемые рабочие положения для каждого сопла	Используйте сопла и рабочие положения, рекомендованные в таблицах выбора сопел Т.1 и Т.2.
	Очистка всасывающего фильтра бака (см. 1397)	При необходимости очистите фильтр
	Гидравлические соединения и утечки	При необходимости затянуть любое соединение
	Воздух в гидравлическом контуре	Остановите двигатель и перезапустите оборудование, чтобы распылить несколько секунд, когда фурма направлен вверх
	Состояние сопла	Замените сопло, если повреждение осязатимое, или заметен значительный износ.
	Проверьте, поврежден ли насос или электроника	Свяжитесь с дистрибьютором
Двигатель не останавливается при отпускании рукоятки.	Количество жидкости в распылителе	Заполните распылитель распыляемым продуктом
	Очистка всасывающего фильтра бака (см. 1397)	При необходимости очистите фильтр
	Воздух в гидравлическом контуре	Остановите двигатель и перезапустите оборудование, чтобы распылить несколько секунд, когда фурма направлен вверх
	Гидравлические соединения и утечки	При необходимости затянуть любое соединение
	Проверьте, поврежден ли насос	Свяжитесь с дистрибьютором
Ручка не закрывает.	Состояние соединениями	Замените и смажьте соединения или фильтр с соединениями.
При распылении электродвигатель работает с перебоями.	Выбранное сопло имеет номинальный расход меньше рекомендованного в таблице сопел.	Используйте сопла и рабочие положения, рекомендованные в таблицах выбора сопел Т.1 и Т.2.
	Очистка сопла, его фильтра и ручного фильтра. [3.6]	При необходимости очистите фильтры

8

## ГАРАНТИЯ

Наши товары имеют гарантию, начиная с даты покупки Пользователем в отношении любого производственного или материального дефекта. Гарантия строго ограничивается бесплатной заменой деталей, которые наши службы считают дефектными. Гарантия не применяется в случае неправильного использования наших материалов, сборки и / или изменений, выполняемых на наших устройствах, и тех частей нормального износа, которые требуют технического обслуживания. Гарантия не применяется в случае небрежности, неосторожности и нерационального использования материала. Расходы за отправку и транспортировку запасных частей, а также качество изготовления, которые не были выполнены на нашем заводе, несет Пользователь. Чтобы воспользоваться этой гарантией, пришлите нам часть субъекта претензии, с бесплатной пересылкой, вместе с квитанцией или фактурой покупки.

9

## ДЕКЛАРАЦИЯ О СООТВЕТСТВИИ

Мы,  
Goizper Group - C/Antigua 4 – E-20577 Antzuola - Spain  
заявляем под свою исключительную ответственность, что этот продукт соответствует Директивы о машинах и механизмах 2006/42 / EC и 2009/127 / EC, Директива о электромагнитной совместимости 2014/30/EU и Директива об ограничении содержания вредных веществ (ROHS) 2011/65/EU в соответствии с согласованным стандартом EN ISO 19932-1: 2014; EN ISO 19932-2: 2014; Стандарты EN ISO 14982: 2009.  
Antzuola, октябрь 2023 г.



Микель Ирибар (Aitziber Uriarte), Технический директор

## 1 UYGULAMA KAPSAMI

Evolution 30 LTC-s, **TÜM UYGULAMA BOYUNCA HOMOJEN PÜSKÜRTMEYİ** garanti eden elektronik kontrollü, pille çalışan bir püskürtücüdür ve kolay taşıma için iki tekerlekle donatılmıştır. Her uygulama türü için en uygun çalışma modunu kolayca seçebilmenizi sağlar.

Bunun içindir ki bu modelin iki konumu vardır. Geniş bir alana yayılan ince damlacıkların gerekli olduğu insektisit ve fungusit uygulamaları için uygun bir yüksek basınç (HP) konumu ve bir de etrafa sıçramanın önlenmesi için daha kalın damlacıkların gerekli olduğu herbisit uygulamalarına uygun bir alçak basınç (LP) konumu.

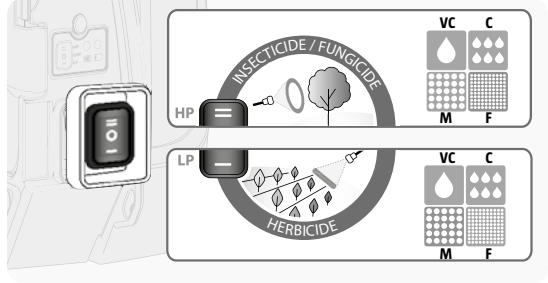

**Damlacık boyutu VC:** Çok kalın; **C:** kalın; **M:** orta; **F:** ince

**MATABİ AKSESUARLARI** donanımı her bir uygulama türüne uydurma imkanı sağlar [1.b]. Daha fazla bilgi için bk. [www.matabi.com](http://www.matabi.com).

Bu püskürtücü, püskürtücülerle kullanılmak üzere bu tür ürünleri denetim altına alan yetkililer tarafından onaylanan bitki sağlığı ürünlerini (fungisitler, herbisitler ve insektisitler) uygulamak üzere tasarlanmıştır. Donanım hiçbir koşul altında yanıcı ve endüstriyel ürünler (çözücüler, asitler, alkaliler vb.) püskürtmek için kullanılmamalıdır.



Bu kılavuzun donanım kullanılmaya başlanmadan önce okunması ve anlaşılması önemlidir. Püskürtücüye uzun bir kullanım ömrü sağlamak amacıyla donanımı temizleme ve bakım tavsiyelerine özellikle dikkat edin.

Benzer şekilde güvenlik düzenlemelerine de özel dikkat gösterin. Talimatlara ve güvenlik uyarılarına uyulmaması ciddi yaralanmalara neden olabilir.

 Aşağıdaki simge, uyulmadığında böyle sonuçlara yol açabilecek durumları fark etmeye yardımcı olur.

## 2 MONTAJ VE ÇALIŞTIRMA

- **MONTAJ:** Montaj için Bölüm [2.a]'daki fotoğraflarda verilen talimatları yerine getirin.
- **SAĞLAMA:** Donanımın doğru bir şekilde monte edildiğinin, hasar görmediğinin ve çalışma durumunun iyi olduğunun sağlanmasını su ile yapın.
- **ÇALIŞTIRMAK:** Çalıştırmak için Bölüm [2.b]'deki fotoğraflarda verilen talimatları yerine getirin.
- **PİL:** Her çalışma gününden önce akünün şarjlı olduğundan emin olun. Aküyü şarj etmek için Bölüm 6'ya bakın. Akü.
- Aküyü donanıma takarken güvenli bir şekilde yerine yerleştirdiğinden emin olun. [2.13]
- **KİMYASAL ÜRÜN:** Seyreltilmesi zor ürünler için, karışımın önceden ayrı bir kaptan hazırlanması önerilir.
- **ÇALIŞMA KONUMU SEÇİMİ:** Uygulamanız için Tablo T.1 ve T.2'ye göre nozulu ve en uygun çalışma konumunu seçin. [2.14]

**T1 VE T.2 TABLOLARINDA TAVSİYE EDİLMİYEN BİR NOZUL KULLANILDIĞINDA DONANIMIN PERFORMANSI DÜŞEBİLİR.**

- **DONANIMIN KAPATILMASI:** Donanım kol bırakıldığında motoru durduran bir basınç anahtarıyla donatılmıştır, ancak bu durumda donanım hala açıktır. Donanımı tamamen kapatmak için düğmeyi fotoğrafta gösterildiği gibi [OFF] konumuna getirin [2.16].

**DONANIMIN KULLANIM ÖMRÜNÜ UZATMAK İÇİN ÇALIŞMA GÜNÜNÜN SONUNDA ANA ŞALTERİ KAPATIN, HİDROLİK DEVREDEN [2.15] BASINCI KALDIRMAK İÇİN KOLU ETKİNLEŞTİRİN VE DONANIMIN PİLİNİ ÇIKARIN.**

### 3 TEMİZLİK VE DEPOLAMA

DONANIMIN DOĞRU ÇALIŞMASININ VE BÖLÜM 7'DE BELİRTİLEN VAKALARIN ÖNLENMESİNİ SAĞLAMAK İÇİN TEMİZLİK VE DEPOLAMA TALİMATLARINA UYMAK ÖNEMLİDİR. *SORUN GİDERME TABLOSU*

- Üniteyi boşaltmak, temizlemek ve saklamak için bölümdeki [3] resimlerde gösterilen talimatları izleyin.
- Donanımı depolamadan önce ya da kullandıktan sonra DAİMA TEMİZLEYİN (pompanın içinde asla 8 saatten fazla bitki sağlığı ürünleri bırakmayın). Kapsamlı bir temizlik için sırt çantasını temiz suyla çalıştırın.
- Püskürtme makinesinin doğru çalışmasını ve kullanım ömrünü uzatmak için filtreleri bir fırça kullanarak bol suyla ve keskin olmayan nesnelere temizlemeniz önemlidir. Filtrelerin yerini görmek için fotoğrafa [3.6] bakın. Emiş filtresinin temizlenmesi Ref. 1397, filtre çekilerek sökülmeli, asla vidası gevşetilerek sökülmemelidir.
- Donanımın dış temizliği için nemli bir bezle nötr sabun kullanın. Asla basınçlı su ile temizlemeyin.
- Donanımı ıçık boş olarak çocukların ulaşamayacağı temiz, kuru ve doğrudan güneş ışığından, aşırı sıcak ve soğuktan uzak (5°C ve 30°C arası) bir yerde depolayın. (Akünün saklanması için bk. Bölüm 6. Akü).

### 4 BAKIM

BU DONANIM PİL, MOTOR, CONTALAR VE DAHİL OLMAK ÜZERE AŞINAN VE YIPRANAN BİLEŞENLER İÇERİR. DONANIMIN DOĞRU İŞLEYİŞİNİ SAĞLAMAK, KULLANIM ÖMRÜNÜ UZATMAK VE BÖLÜM 7'DE ÖZETLENMİŞ VAKALARI ÖNLEMELİK İÇİN GÖREVE ÇIKMADAN ÖNCE HER DEFASINDA DONANIMIN BAKIMINI YAPMAK VE BAKIM TALİMATLARINI YERİNE GETİRMEK ÖNEMLİDİR. *SORUN GİDERME TABLOSU*

- **SAĞLAMA:** Her bir püskürtme çalışmasının başlangıcında donanımın doğru işleyişini temin etmek için su kullanılarak sağlamanın yapılması tavsiye edilir. Hasar durumunda, kullanmadan önce hakiki yedek parçalarla onanın.
- **CONTA KULLANIM ÖMRÜNÜ UZATIN:** Hareketli parçaları düzenli olarak yağlayın. Bk. fotoğraf [4.1]
- **NOZUL KALİBRASYONU:** Her püskürtme çalışmasından önce nozulun durumunu kontrol edin ve önemli bir hasar, aşınma veya yıpranma fark edilirse değiştirin. [4.2] Yalnızca 0,35 mm filtre ağ genişliğine sahip "mesh 50" filtreler kullanılacaktır
- **PİL:** Akü bakımı için bk. Bölüm 6. Akü.

### 5 GÜVENLİK KURALLARI

- Avrupa mevzuatı, kullanıcının söz konusu ürün ve teçhizatın kullanımı, temizlenmesi ve bakımı için gerekli eğitimi almasını ve ayrıca tehlikeleri anlamasını gerektirmektedir.
- Elektrikli donanımı patlayıcı ortamlarda veya yanıcı maddelerin bulunduğu yerlerde çalıştırmayın.
- Elektrikli donanımı suya veya yüksek neme maruz bırakmayın.
- Aygıtın yapısını dönüştürmeyin. Hasarlı, bozuk veya asıl şeklinde değişiklik olmuşsa kullanmayın.
- Kimyasal ürünün etiketini dikkatlice okuyunuz ve üretici tarafından tavsiye edilen ön kayıt ve dozları takip ediniz.
- Rüzgara karşı veya çok rüzgarlı günlerde püskürtmeyin.
- İnsanlara, hayvanlara veya elektrik tesisatına püskürtmeyin.
- Kara ve su yollarını kirletmekten kaçının. Boş kapların ve eski ürünlerin bertaraf edilmesi için üretici tavsiyelerine ve geçerli mevzuatlara uyulmalıdır.

### KİŞİSEL GÜVENLİK

- Gözlük, maske, güvenlik ayakkabısı, uygun kıyafet ve eldiven gibi kişisel koruyucu donanım kullanın.
- Donanımı yorgun veya uyuşturucu, alkol ya da ilaç etkisi altındayken kullanmayın.
- Zehirlenme durumunda hekime/doktora danışın, kimyasal ürün ambalajını veya etiketini yanınızda bulundurun.
- Tüm püskürtme işlemi sırasında (hazırlama, uygulama, temizlik vb.) yiyecek içmeyin veya sigara kullanmayın.
- Akü donanımını ayırın ve aşağıdakileri yapmadan önce donanımı muhafaza edin: herhangi bir ayarlama yapmak, herhangi bir aksesuarı değiştirmek, (kişisel olarak veya araçta) taşımak, kaldırmak veya saklamak.
- Zirai ilaçlarla çalıştıktan sonra ellerinizi ve çıplak cildinizi tamamen yıkayın.

### 6 AKÜ

AKÜ ÇOK HASSAS BİR BİLEŞENDİR. PATLAMA, YANGIN YA DA CİDDİ YARALANMA RİSKİNİ ÖNLEMELİK VE DONANIMIN KULLANIM ÖMRÜNÜ UZATMAK İÇİN AŞAĞIDAKİ UYARILARI DİKKATE ALIN.

### ŞARJ

- Sadece üretici tarafından sağlanan şarj cihazıyla ve fotoğrafta gösterildiği gibi şarj edin [2.10].
- Batarya, 3 led ışık [2.10] aracılığıyla bir şarj durumu göstergesi içerir

- Bir çakmak şarj cihazı kullanarak şarj etmeyin.
- Şarj cihazında bir LED göstergesi vardır. Kırmızı LED rengi akünün şarj edildiğini gösterir. Akü tamamen şarj olduğunda LED rengi yeşile döner.
- Uygulama sırasında donanımın kırmızı pilot ışığı yanıyor bu akünün zayıfladığı ve tekrar şarj edilmesi gerektiği anlamına gelir.
- Şarj cihazını sadece iç mekanlarda, kuru bir yerde ve çocukların erişemeyeceği yerlerde takın. 5°C ila 45°C, %65 RH arasında sıcaklığa sahip ortamlarda şarj edin.
- Şarj cihazını patlayıcı ortamlarda kullanmayın.
- Şarj cihazını asla ıslak ellerle takıp çıkarmayın.
- Belirtilen süre içinde şarj işlemi tamamlanmazsa şarj etmeyi durdurun.

## DEPOLAMA

- Aşındırıcı gazların bulunmadığı temiz, kuru bir yerde ve doğrudan güneş ışığı, aşırı sıcak veya soğuktan uzak bir şekilde depolayın. Bağıl nemi %65 RH altında olan ortamlarda 10°C ila 25°C arasında saklanması tavsiye edilir. Asla 60°C'yi aşan sıcaklıklarda değil.
- Uzun depolama süreleri boyunca aküyü her 6 ayda bir şarj etmeniz önerilir.
- Çocukların ulaşamayacağı yerde saklayın.

## EMNİYET

- Özel olarak tasarlanmış aküleri kullanın.
- Hasarlı veya yapısı dönüştürülmüş aküleri kullanmayın.
- Aküyü ateşe veya aşırı sıcaklıklara maruz bırakmayın.
- Aküleri arabada veya sıcaklığın 60°C'ye ulaşabileceği yerlerde bırakmayın, şarj etmeyin veya kullanmayın.
- Aküyü suya veya yüksek neme maruz bırakmayın.
- Aküyü asla açmayın.
- Akü sıvısının herhangi bir sızıntısının cildinize veya gözünüze temas etmesine izin vermeyin. Bu tür bir kaza olması halinde soğuk su ile temizleyin ve derhal doktorunuza/hekiminize başvurun.
- Aküyü anahtarlar, bozuk paralar, vidalar gibi metal nesnelerin yanına koymayın; bu, akü kutupları arasında bir kısa devreye neden olabilir.
- Akü kutuplarına bilerek metal bir nesneyle kısa devre yaptırmayın.
- Akünün kutbu kırılsa kullanmadan önce aküyü kuru bir bezle silin. Asla metal bir nesneyle değil.
- Şarj süresi normalden çok kısa olduğunda aküyü değiştirin.



İşe yaramaz aküleri yetkili bir atık toplama noktasına teslim ederek elden çıkarın.

## 7 SORUN GİDERME TABLOSU

TESPİT EDİLEN SORUN	SAĞLAMASI YAPILACAK NOKTALAR	GERÇEKLEŞTİRİLECEK EYLEMLER
Motor çalıştırılmıyor.	Düğmesi kapalı.	Düğmeyi çalışma konumuna getirin
	Akü devreye bağlı değil.	Aküyü devreye bağlayın
	Akü tükenmiştir.	Aküyü şarj edin
	Anahtarın üzerindeki ekipman ışıklarının aralıklı olarak KIRMIZI yanıp söndüğünü kontrol edin.	Meme seçim tablosu T.1 ve T.2'de önerilen nozulları ve çalışma pozisyonlarını kullanın. Kontrol. Gerekirse filtreleri ve nozulu temizleyin. Motoru durdurun ve bilgisayarı yeniden başlatın.. Sorun devam ederse bayinizle iletişime geçin
	Pompa ve elektronik aksamin hasarlı olup olmadığını kontrol edin.	Dağıtıcısıyla irtibat kurun

Akü şarj olmuyor ya da özerkliği azaltılmış.	Şarj cihazı özgün şarj cihazı olup kusursuz çalışmaktadır. Akü şarj bölümünü kontrol edin.	Çalışmazsa şarj cihazını değiştirin
	Akü eskidir. Kullanım ömrü sona yaklaşıyor (akü ömrü <nominal değerinin %65'i)	Aküyü değiştirin
	Akü yenidir	Dağıtıcısıyla irtibat kurun
Motor çalışıyor ama püskürtmüyor.	Hidrolik devreyi temizleyin.	Alet açık, tutamak da aktif konumdayken aleti masa yüksekliğine kaldırın ve tutamağı daha düşük bir yükseklikte tutun. Birkaç saniye bu konumda tutun.
Motor çalışmaktadır ancak püskürtmenin yeterli basıncı yoktur veya püskürtme düzensizdir.	Püskürtücüdeki sıvı miktarı	Püskürtücüyü püskürtülecek ürünle doldurun.
	Her nozul için önerilen çalışma konuları	Nozulları ve nozul seçim tabloları T.1 ve T.2'de önerilen çalışma konularını kullanın.
	Tankin emiş filtresinin temizlenmesi (Ref. 1397)	Gerekliyse filtreyi temizleyin
	Hidrolik bağlantılar ve sızıntılar	Gerekirse herhangi bir mufu sıkın
	Hidrolik devrede hava	Motoru durdurun ve hortumun ucunu yukarı tutarak birkaç saniye püskürtmek için donanımı tekrar çalıştırın
	Nozulun durumu	Hasar algılandığında veya önemli ölçüde aşınma ve yıpranma fark edildiğinde nozulu değiştirin.
	Pompa veya elektronik aksamın hasarlı olup olmadığını kontrol edin	Dağıtıcısıyla irtibat kurun
Kol bırakıldığında motor durmuyor.	Püskürtücüdeki sıvı miktarı	Püskürtücüyü püskürtülecek ürünle doldurun.
	Tankin emiş filtresinin temizlenmesi (Ref. 1397)	Gerekliyse filtreyi temizleyin
	Hidrolik devrede hava	Motoru durdurun ve hortumun ucunu yukarı tutarak birkaç saniye püskürtmek için donanımı tekrar çalıştırın
	Hidrolik bağlantılar ve sızıntılar	Gerekirse herhangi bir mufu sıkın
	Pompanın hasarlı olup olmadığını kontrol edin	Dağıtıcısıyla irtibat kurun
Kol kapanmıyor.	Mufların durumu	Mufları veya muflu filtreleri değiştirin ve yağlayın.
Püskürtme sırasında motor aralıklı olarak çalışıyor.	Seçilen nozul, nozul tablosunda önerilen altında bir nominal akış oranına sahiptir.	Nozulları ve nozul seçim tabloları T.1 ve T.2'de önerilen çalışma konularını kullanın.
	Nozulun, filtresinin ve kol filtresinin temizlenmesi. [3,6]	Gerekliyse filtreleri temizleyin

## 8 GARANTİ

Mallarımız, herhangi bir imalat veya malzeme kusuruna karşı, kullanıcı tarafından satın alındığı tarihten itibaren garantiye sahiptir. Garanti, müşteri hizmetlerimizin arızalı olduğunu düşündüğü parçaların ücretsiz değiştirilmesiyle sınırlıdır. Malzemelerimizin usulüne uygun olmayan şekilde kullanılması, cihazlarımızda ve bakım gerektiren normal aşınma ve yıpranma parçalarında sökme ve/veya değişikliklerin yapılması durumunda garanti geçerli değildir. İhmal, usulsüzlük ve malzemenin makul olmayan kullanım durumunda garanti geçerli değildir. Fabrikamızda yapılmayan işçilik ve garanti kapsamındaki parçaların sevk ve nakliye masrafları kullanıcı tarafından karşılanacaktır. Bu garantiyi uygulamak için bize makbuz ya da satın alma faturasıyla birlikte talebe konu parçayı nakliyesi ücretsiz olarak gönderin.

## 9 EC UYGUNLUK BEYANI

Biz,  
Goizper Group - C/Antigua 4 - E-20577 Antzuola - Spain  
bu ürünün uyumlaştırılmış EN ISO 19932-1:2014 standardına uygun olarak 2006/42/EC ve 2009/127/EC Direktiflerine uyumlu olduğunu tamamen kendi sorumluluğumuz altında beyan ederiz, Elektromanyetik Uyumluluk Yönergesi 2014/30/EU ve ROHS yönergesi 2011/65/EU; EN ISO 19932-2:2014; EN ISO 14982:2009 standartları.  
Ekim 2023, Antzuola

Aitziber Uriarte, Teknik Müdür





## 1 SCOPUL APLICAȚIEI

Evolution 30 LTC-s este un pulverizator alimentat cu baterii, cu control electronic, care garantează o pulverizare omogenă pe întreaga durată a tratamentului și este echipat cu două roți pentru un transport ușor.

În acest scop, acest model are două poziții. O poziție de înaltă presiune (HP) potrivită pentru tratamente cu insecticide și fungicide, în care sunt necesare picături fine cu o bună acoperire și o altă poziție de presiune scăzută (LP) potrivită pentru tratamentele cu erbicide cu picături mai groase, pentru a preveni deierea.

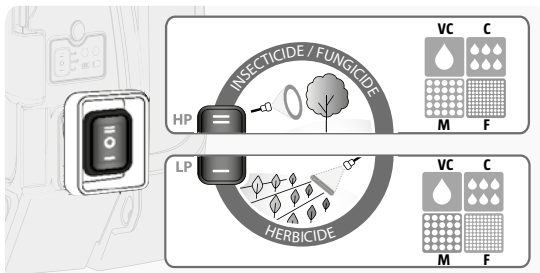

**Dimensiunea a picăturii VC:** Foarte gros; **C:** gros; **M:** mediu; **F:** subțire

**ACCESORIILE MATABI** permit adaptarea echipamentului la orice tip de tratament [1.b]. Pentru mai multe informații, consultați [www.matabi.com](http://www.matabi.com).

Acest pulverizator a fost conceput pentru produsele fitosanitare (fungicide, erbicide și insecticide) aprobate de autoritățile care reglementează aceste tipuri de produse care pot fi utilizate cu pulverizatoare. Aparatul nu ar trebui, în niciun caz, să fie utilizat pentru pulverizarea produselor inflamabile și industriale (solvenți, acizi, baze, etc.).



Este important ca acest manual să fie citit și înțeles înainte de a începe să utilizați echipamentul. Acordați o atenție deosebită sfaturilor de curățare și întreținere a echipamentului, pentru a vă asigura o durată mai lungă de viață a pulverizatorului.

În mod similar, acordați o atenție deosebită reglementărilor de siguranță. Nerespectarea instrucțiunilor și a avertismentelor de siguranță poate duce la vătămări grave.

 Următorul simbol vă ajută să recunoașteți situațiile care, dacă nu sunt respectate, pot duce la astfel de consecințe.

## 2 ASAMBLARE ȘI PORNIRE

- **ASAMBLARE:** Pentru asamblare urmați instrucțiunile din fotografiile din secțiunea [2.a].
- **VERIFICARE:** Verificați cu apă că echipamentul a fost asamblat corect, că nu este deteriorat și că este în stare bună de lucru.
- **PORNIRE:** Pentru pornire, urmați instrucțiunile din fotografiile din secțiunea [2.b].
- **BATERIE:** Înainte de fiecare zi lucrătoare, asigurați-vă că bateria este încărcată. Pentru a încărca bateria, consultați Secțiunea 6. Baterie.  
Când instalați bateria în echipament, asigurați-vă că este bine blocată. [2.13]
- **PRODUS CHIMIC:** Pentru produsele dificil de diluat, se recomandă prepararea amestecului în prealabil într-un recipient separat.
- **SELECȚIA POZIȚIEI DE LUCRU:** Selectați duza și cea mai potrivită poziție de lucru pentru aplicația dvs., conform tabelelor T.1 și T.2. [2.14]

**ECHILIBRAREA PERFORMANȚEI POATE FI REDUSĂ DACĂ ESTE UTILIZATĂ O DUZĂ CARE NU A FOST RECOMANDATĂ ÎN TABELE T.1 ȘI T.2.**

- **OPRIREA ECHIPAMENTULUI:** Echipamentul este echipat cu un întrerupător de presiune care oprește motorul când mânerul este eliberat, dar echipamentul este încă pornit. Pentru a opri complet echipamentul, setați comutatorul în poziția OFF conform fotografiei [2.16].

**PENTRU A EXTINDE DURATA DE VIAȚĂ A ECHIPAMENTULUI, LA SFÂRȘITUL ZILEI DE LUCRU, ACTIVAȚI COMUTATORUL PRINCIPAL, ACTIVAȚI MANETA PENTRU A ELIBERA PRESIUNEA DIN CIRCUITUL HIDRAULIC [2.15] ȘI SCOATEȚI BATERIA DIN ECHIPAMENT.**

### 3 CURĂȚARE ȘI DEPOZITARE

ESTE IMPORTANT SĂ SE RESPECTE SPECIFICAȚIILE DE CURĂȚARE ȘI DEPOZITARE ASTFEL ÎNCÂT SĂ SE ASIGURE FUNCȚIONAREA CORECTĂ A ECHIPAMENTULUI ȘI SĂ SE PREVINĂ INCIDENTELE DESCRISE ÎN SECȚIUNEA 7. TABELUL DE DEPANARE

- Urmați instrucțiunile din imaginile aferente acestei secțiuni [3] pentru a goli, curăța și depozita echipamentul.
- CURĂȚĂ ÎNTOTDEAUNA echipamentele înainte de depozitare sau după utilizare (nu lăsați niciodată pompa cu produse fitosanitare în interior pentru mai mult de 8 ore). Pentru o curățare completă, acționați rucsacul cu apă curată.
- Pentru a extinde funcționarea corectă și durata de viață utilă a pulverizatorului, este important să folosiți și să curățați filtrele cu o perie cu multă apă, fără obiecte ascuțite. Observați locația filtrelor în fotografia [3.6]. Pentru curățarea filtrului de aspirație Ref. 1397, dezasamblați filtrul trăgând-l, nu-l dezasamblați prin deșurubare.
- Pentru curățarea exterioră a echipamentului, utilizați o cârpă umedă cu săpun neutru. Nu curățați niciodată cu apă sub presiune.
- Păstrați echipamentul gol și să nu fie la îndemâna copiilor, într-un loc curat și uscat, departe de lumina directă a soarelui și de excesul de căldură și de frig (între 5°C și 30°C). (Consultați stocarea bateriilor în secțiunea 6. *Baterie*).

### 4 ÎNTREȚINERE

ACESTE ECHIPAMENT INCLUDE COMPONENTE DE UZURĂ ȘI RUPERE, INCLUSIV BATERIE, MOTOR, GARNITURI, ETC. ESTE IMPORTANT SĂ SE ÎNTREȚINĂ ECHIPAMENTUL ÎNAINTE DE FIECARE CAMPANIE ȘI SĂ SE RESPECTE SPECIFICAȚIILE DE ÎNTREȚINERE, ASTFEL ÎNCÂT SĂ SE ASIGURE FUNCȚIONAREA CORECTĂ A ECHIPAMENTULUI, SĂ SE EXTINDĂ VIAȚA SA UTILĂ ȘI SĂ SE PREVINĂ INCIDENTELE ENUMERATE ÎN SECȚIUNEA 7. TABELUL DE DEPANARE

- **VERIFICARE:** La începutul fiecărei campanii de pulverizare, se recomandă efectuarea verificării cu ajutorul apei în ceea ce privește funcționarea corectă a echipamentului. Dacă este deteriorat, reparați cu piese de schimb originale, înainte de utilizare.
- **EXTINDEREA DURATEI DE VIAȚA A GARNITURII:** Lubrifiați în mod regulat piesele în mișcare. A se vedea fotografia [4.1]
- **CALIBRAREA DUZELOR:** Înainte de fiecare campanie de pulverizare, verificați starea duzelor și înlocuiți-le dacă sunt percepute deteriorări semnificative sau uzură. [4.2] Folosiți numai filtre „mesh 50” cu ochi de 0,35 mm.
- **BATERIE:** Pentru întreținerea bateriei, consultați Secțiunea 6. *Bateria*.

### 5 REGLEMENTARILE DE SECURITATE



- Legislația europeană impune ca utilizatorul să fi beneficiat de pregătirea necesară pentru utilizarea, curățarea și întreținerea acestor tipuri de produse și echipamente, pe lângă înțelegerea pericolelor implicate.
- Nu utilizați echipamentele electrice în atmosfere explozive sau în prezența unor substanțe inflamabile.
- Nu expuneți echipamentul electric la apă sau la umiditate ridicată.
- Nu modificați aparatul. Nu utilizați dacă aparatul este deteriorat, deformat sau schimbat de la forma sa originală.
- Citiți cu atenție eticheta produsului chimic și urmați preînregistrările și dozele recomandate de producător.
- Nu pulverizați împotriva vântului sau în zilele foarte vântoase.
- Nu pulverizați persoane, animale sau instalații electrice.
- Evitați contaminarea pământului și a căilor navigabile. Pentru eliminarea recipientelor goale și a produselor învechite, respectați recomandările producătorului și legislația în vigoare.

### SIGURANȚA PERSONALĂ

- Folosiți echipament personal de protecție, cum ar fi ochelari de protecție, măști, încălțăminte de protecție, îmbrăcăminte și mănuși potrivite.
- Nu utilizați echipamentul dacă sunteți obosit sau sub influența drogurilor, alcoolului sau a medicamentelor.
- În caz de otrăvire, consultați medicul/doctorul, aveți la îndemână recipientul sau eticheta produsului chimic.
- Nu mâncați, nu beți și nu fumați în timpul întregului proces de pulverizare (preparare, tratament, curățare etc.)
- Deconectați echipamentul bateriei și asigurați echipamentul înainte de a efectua reglaje, de a schimba orice accesorii, de a transporta (personal sau în vehicul), de ridicare sau de depozitare.
- După ce ați lucrat cu produse agrochimice, spălați-vă bine mâinile și pielea expusă.

### 6 BATERIE

BATERIA ESTE UN COMPONENT FOARTE SENSIBIL. A SE RESPECTA URMATOARELE AVERTISMENTE PENTRU EVITAREA RISCULUI DE EXPLOZIE, A FOCULUI SAU A VATAMARII GRAVE ȘI PENTRU EXTINDEREA VIEȚII UTILE DE FOLOSIRE.

## ÎNCĂRCARE

- Reîncărcați numai cu încărcătorul furnizat de producător și conform fotografiei [2.10].
- Acumulatorul încorporează un indicator pentru starea de încărcare cu 3 lumini led [2.10]
- Nu încărcați folosind un încărcător pentru brichete.
- Încărcătorul are un indicator LED. Culoarea LED-ului roșu indică faptul că bateria se încarcă. Când acumulatorul este complet încărcat, LED-ul se schimbă în verde.
- În timpul tratamentului, dacă lumina pilot roșie a echipamentului este aprinsă, aceasta înseamnă că acesta are un nivel scăzut și că trebuie reîncărcat.
- Conectați încărcătorul numai la interior, într-un loc uscat și care să nu fie la îndemâna copiilor. Încărcați în medii cu temperaturi cuprinse între 5°C și 45°C, 65% RH.
- Nu utilizați încărcătorul în medii explozive.
- Nu conectați sau deconectați încărcătorul cu mâinile ude.
- Oprii încărcarea dacă încărcarea nu este finalizată în timpul specificat.

## DEPOZITARE

- A se păstra într-un loc curat, uscat, fără gaze corozive, departe de lumina directă a soarelui și de căldură sau de frig excesiv. Se recomandă păstrarea în medii între 10°C și 25°C, cu umiditate relativă, sub 65% RH. A nu se depăși niciodată temperaturi de 60°C.
- În timpul perioadelor lungi de depozitare, se recomandă încărcarea bateriei la fiecare 6 luni.
- A nu se lăsa la îndemâna copiilor.

## SIGURANȚĂ



- Utilizați baterii desemnate în mod specific.
- Nu utilizați baterii deteriorate sau care au fost modificate.
- Nu expuneți bateria la foc sau la temperaturi excesive.
- Nu lăsați, încărcați sau utilizați bateriile în mașină sau în locuri similare în care temperatura poate atinge 60°C.
- Nu expuneți bateria la apă sau la umiditate ridicată.
- Nu deschideți niciodată bateria.
- Nu permiteți ca scurgerile de lichid din baterie să intre în contact cu pielea sau cu ochii. În caz de accident, curățați cu apă rece și adresați-vă imediat medicului/doctorului dumneavoastră.
- Nu așezați bateria în apropierea obiectelor metalice, cum ar fi cheile, monedele, șuruburile ... care ar putea duce la un scurtcircuit între borne.
- Nu scurtcircuitați intenționat terminalele cu un obiect metalic.
- Dacă borna bateriei este murdară, ștergeți-o cu o cârpă uscată înainte de a utiliza bateria. Niciodată cu un obiect metalic.
- Înlocuiți bateria atunci când timpul de încărcare este mult mai mic decât cel obișnuit.



Aruncați bateriile inutilizabile livrându-le la un punct de colectare autorizat.

## TABELUL DE DEPANARE

PROBLEMA IDENTIFICATĂ	PUNCTE DE VERIFICAT	AȚIUNI CARE TREBUIE EFECTUATE
Motorul nu pornește.	Comutatorul este oprit.	Porniți comutatorul în poziția de lucru
	Bateria nu este conectată.	Conectați bateria
	Bateria este epuizată.	Reîncărcați bateria
	Verificați dacă luminile dispozitivului de deasupra întrerupătorului clipește ROȘU intermitent.	Utilizați mufele și pozițiile de lucru recomandate în tabelul pentru selectarea mufelor T.1 și T.2. Verificați. Curățați filtrele și mufa, dacă este necesar. Oprii motorul și reporniți echipamentul. Dacă problema persistă, luați legătura cu distribuitorul
	Verificați dacă pompa și piesele electronice sunt deteriorate.	Contactați distribuitorul

Bateria nu se încarcă sau autonomia sa a fost redusă.	Încărcătorul este încărcătorul original și funcționează corect. Verificați secțiunea de încărcare a bateriei.	Înlocuiți încărcătorul dacă acesta nu funcționează
	Bateria este veche. Durata sa de viață se apropie de sfârșit (durata de viață a bateriei <65% din valoarea nominală)	Înlocuiți bateria
	Bateria este nouă	Contactați distribuitorul
Motorul funcționează, dar nu pulverizează.	Curățați circuitul hidraulic.	Ridicați aparatul la înălțimea mesei și așezați mânerul la o înălțime mai mică, cu aparatul pornit și mânerul activat. Țineți în această poziție câteva secunde.
Motorul funcționează, dar pulverizarea nu atinge presiunea sau pulverizarea este neregulată.	Cantitatea de lichid din pulverizator	Umpleți pulverizatorul cu produsul care trebuie pulverizat
	Pozițiile de lucru recomandate pentru fiecare duză	Folosiți duzele și pozițiile de lucru recomandate în tabelele de selecție a duzei T.1 și T.2.
	Curățarea filtrului de aspirație al rezervorului (Ref. 1397)	Curățați filtrul, dacă este necesar
	Conexiuni hidraulice și scurgeri	Strângeți toate îmbinările dacă este necesar
	Aerul din circuitul hidraulic	Opriti motorul și reporniți echipamentul pentru a pulveriza câteva secunde cu lancia îndreptată în sus
	Starea duzei	Înlocuiți duza dacă se percepe deteriorarea sau se observă o uzură considerabilă.
	Verificați dacă pompa sau piesele electronice sunt deteriorate	Contactați distribuitorul
Motorul nu se oprește când mânerul este eliberat.	Cantitatea de lichid din pulverizator	Umpleți pulverizatorul cu produsul care trebuie pulverizat
	Curățarea filtrului de aspirație al rezervorului (Ref. 1397)	Curățați filtrul, dacă este necesar
	Aerul din circuitul hidraulic	Opriti motorul și reporniți echipamentul pentru a pulveriza câteva secunde cu lancia îndreptată în sus
	Conexiuni hidraulice și scurgeri	Strângeți toate îmbinările dacă este necesar
	Verificați dacă pompa este deteriorată	Contactați distribuitorul
Mânerul nu se închide.	Starea îmbinărilor	Schimbați și lubrifiați îmbinările sau filtrul cu îmbinări.
Motorul funcționează intermitent când se pulverizează.	Duza selectată are un debit nominal mai mic decât cel recomandat în tabelul de duze.	Folosiți duzele și pozițiile de lucru recomandate în tabelele de selecție a duzei T.1 și T.2.
	Curățarea duzei, a filtrului și a filtrului mânerului. [3.6]	Curățați filtrele, dacă este necesar

8

## GARANȚIE

Produsele noastre au o garanție de la data achiziționării de către utilizator, pentru oricare defect de fabricație sau defect material. Garanția este strict limitată la înlocuirea gratuită a pieselor pe care serviciile noastre le consideră defecte. Garanția nu se aplică în cazul utilizării necorespunzătoare a materialelor noastre, a dezasamblării și/sau modificărilor efectuate asupra dispozitivelor noastre și la acele părți ale uzurii normale care necesită întreținere. Garanția nu se aplică în caz de neglijență, imprudență și utilizare irațională a materialului. Costurile de expediere și de transport ale pieselor în garanție, precum și cele care nu au fost efectuate în fabrică, vor fi suportate de utilizator. Pentru a invoca această garanție, trimiteți-ne partea care face obiectul revendicării, cu transport gratuit, împreună cu chitanța sau factura de cumpărare.

9

## DECLARAȚIA DE CONFORMITATE CE

Noi,  
grupul Goizper - C/Antigua 4 - E-20577 Antzuola - Spania  
declaram pe propria răspundere că acest produs este în conformitate cu Directive pentru echipamente tehnice 2006/42/CE și 2009/127/CE, Directiva Privind Compatibilitatea Electromagnetică 2014/30/UE și Directiva ROHS 2011/65/UE, în conformitate cu standardul EN ISO 19932-1:2014; EN ISO 19932-2:2014; EN ISO 14982:2009.  
Antzuola, Octombrie 2023.

Aitziber Uriarte, director tehnic



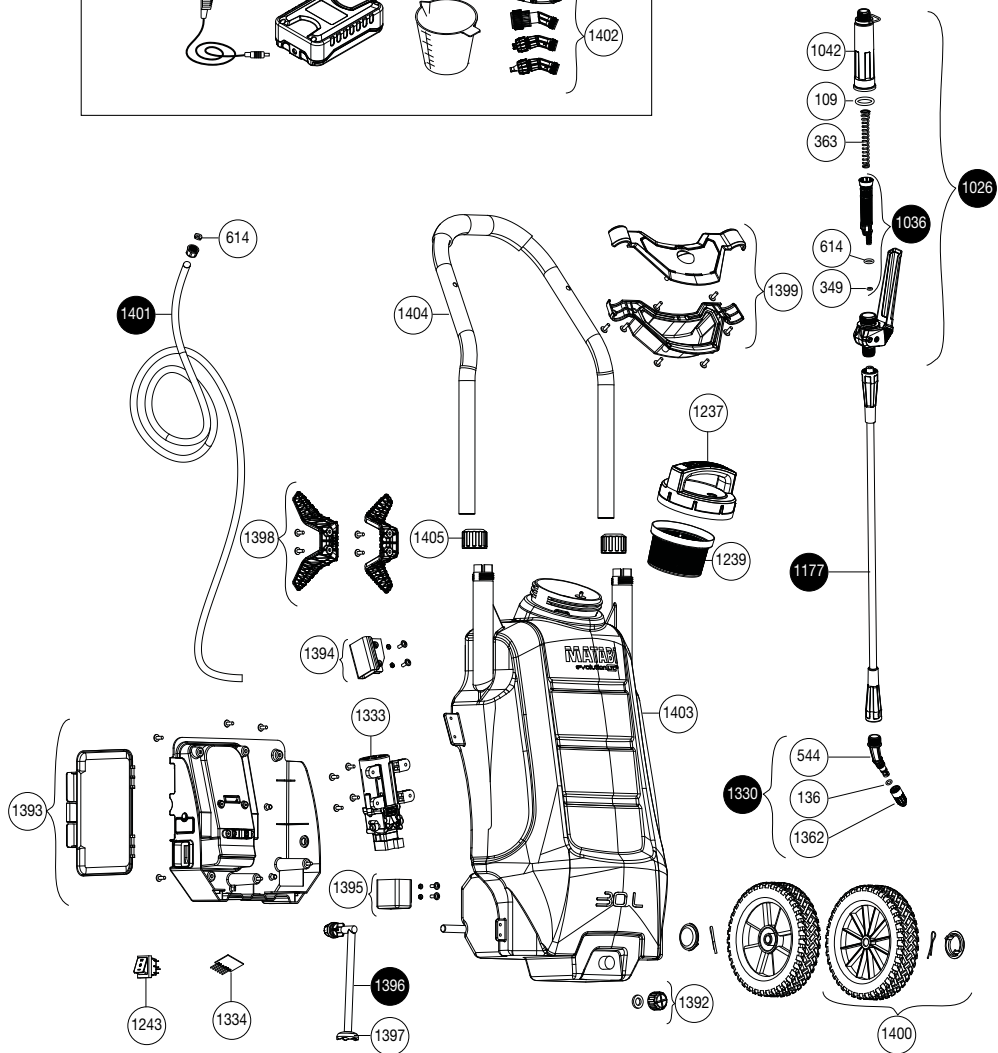
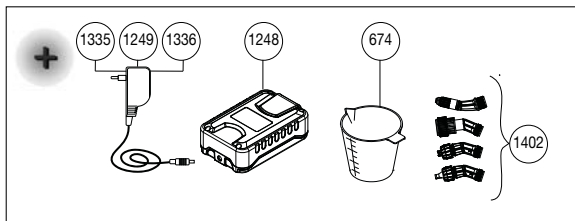

Nº	COD.	Q	ES	FR	EN	PT	DE
109	22315916	1	JUNTA REDONDA AN-16	JOINT ROND AN-16	ROUND GASKET AN-16	JUNTA REDONDA AN-16	O-RING AN-16
136	22315905	1	JUNTA REDONDA AN-5	JOINT ROND AN-5	ROUND GASKET AN-5	JUNTA REDONDA AN-5	O-RING AN-5
349	22316903	1	JUNTA REDONDA AN-3	JOINT ROND AN-3	ROUND GASKET AN-3	JUNTA REDONDA AN-3	O-RING AN-3
363	83941342	1	RESORTE FILTRO	RESSORT FILTRE	FILTER SPRING	MOLA FILTRO	FILTERFEDER
544	82840322	1	PULVERIZADOR	PULVÉRISATEUR	SPRAYER	PULVERIZADOR	ZERSTÄUBER
614	22316908	2	JUNTA REDONDA AN-8	JOINT ROND AN-8	ROUND GASKET AN-8	JUNTA REDONDA AN-8	O-RING AN-8
674	83941350	1	DOSFICADOR 100 ML	DOSEUR 100 ML.	100 ML DOSER	DOSFICADOR 100 ML.	100 ML-DOSIERER
1026	84941801	1	MANILLA COMPLETA	MANETTE COMPLÈTE	COMPLETE HANDLE	GATILHO COMPLETO	BEDIENUNGSHEBEL, KOMPLETT
1036	84941812	1	FILTRO CON JUNTAS	FILTRE AVEC JOINTS	FILTER WITH GASKET	FILTRO COM JUNTAS	FILTER MIT DICHTUNGEN
1042	84941367	1	EMPUÑADURA PORTA FILTRO	PORTE FILTRE	GRIP	PUNHO-PORTA FILTRO	HANDGRIFF-FILTERHALTER
1177	81835627	1	TUBO CON TUERCAS 545MM	TUBE AVEC ÉCROUS 545MM	545MM TUBE WITH NUTS	TUBO COM PORCAS 545MM	SPRITZROHR MIT ÜBERWURFMÜTTERN 545MM
1237	83045602	1	TAPA	COUVERCLE	CAP	TAMPA	DECKEL
1239	83045302	1	FILTRO	FILTRE	FILTER	FILTRO	TERFILTER
1243	83045813	1	INTERRUPTOR 3 POSICIONES	INTERRUPTEUR 3 POSITIONS	3 POSITION SWITCH	INTERRUPTOR 3 POSIÇÕES	3-POSITIONEN-SCHALTER
1248	83045816	1	BATERÍA LI-ION 18V	BATTERIE (LI-ION 18V)	BATTERY (18V LI-ION)	BATERIA (LI-ÍÃO 18V)	LI-IONEN-AKKUMULATOR 18V
1249	83045817	1	EU-CARGADOR (BATERÍA LI-ION 18V)	EU-CHARGEUR (BATTERIE LI-ION 18V)	EU-(BATTERY 18V LI-ION) CHARGER	EU-CARREGADOR (BATERIA LI-ÍÃO 18V)	EU-LI-IONEN-AKKUMULATOR 18V)-LADEGERÄT
1330	83042807	1	CODILLO CON BOQUILLA	COUDE AVEC BUSE	ELBOW WITH NOZZLE	COTOVELO COM BICO	KRÜMMER MIT DÜSE
1333	83042808	1	BOMBA LTC-S	POMPE LTC-S	LTC-S PUMP	BOMBA LTC-S	LTC-S PUMPE
1334	83042818	1	PLACA ELECTRÓNICA LTC-S	PLAQUE ÉLECTRONIQUE LTC-S	LTC-S ELECTRONIC BOARD	PLACA ELETRÓNICA LTC-S	LTC-S ELEKTRONISCHE LEITERPLATTE
1335	83045831	1	USA-CARGADOR (BATERÍA LI-ION 18V)	USA-CHARGEUR (BATTERIE LI-ION 18V)	USA-(BATTERY 18V LI-ION) CHARGER	USA-CARREGADOR (BATERIA LI-ÍÃO 18V)	USA-LI-IONEN-AKKUMULATOR 18V)-LADEGERÄT
1336	83045832	1	UK-CARGADOR (BATERÍA LI-ION 18V)	UK-CHARGEUR (BATTERIE LI-ION 18V)	UK-(BATTERY 18V LI-ION) CHARGER	UK-CARREGADOR (BATERIA LI-ÍÃO 18V)	UK-LI-IONEN-AKKUMULATOR 18V)-LADEGERÄT
1362	83042323	1	BOQUILLA 2.5 MM	BUSE 2.5 MM	NOZZLE 2.5 MM	BICO 2.5 MM	SPRITZDÜSE 2.5 MM
1392	84343602	1	TAPÓN COMPLETO	BOUCHON COMPLET	COMPLETE CAP	TAMPA COMPLETA	KAPPE KOMPLETT
1393	84343603	1	BASE DEPÓSITO COMPLETO	BASE RÉSERVOIR COMPLET	COMPLETE TANK BASE	BASE DEPÓSITO COMPLETO	VOLLSTÄNDIGE TANKUNTERLAGE
1394	84343604	1	SUJECCIÓN SUPERIOR PARA LANZA	FIXATION SUPÉRIEURE POUR LANCE	UPPER ATTACHMENT FOR LANCE	SUPORTE SUPERIOR PARA A LANÇA	OBERE HALTERUNG LANZE
1395	84343607	1	SUJECCIÓN INFERIOR PARA LANZA	FIXATION INFÉRIEURE POUR LANCE	LOWER ATTACHMENT FOR LANCE	SUPORTE INFERIOR PARA A LANÇA	UNTERE HALTERUNG LANZE
1396	84343605	1	SISTEMA DE ABSORCIÓN	SYSTÈME ABSORPTION	ABSORPTION SYSTEM	SISTEMA DE ABSORÇÃO	ABSORPTIONSSYSTEM
1397	84343329	1	FILTRO DE ABSORCIÓN	FILTRE ABSORPTION	ABSORPTION FILTER	FILTRO DE ABSORÇÃO	ABSORPTIONSFILTER
1398	84343609	1	SISTEMA PARKING MANGUERA	SYSTÈME PARKING TUYAU	HOSE PARKING SYSTEM	SISTEMA PARKING MANGUEIRA	SCHLAUCH-PARKSYSTEM
1399	84343610	1	CAJA PARA ACCESORIOS	BOÎTE D'ACCESSOIRES	ACCESSORIES BOX	CAIXA DE ACESSÓRIOS	ZUBEHÖRKASTEN
1400	84343611	1	RUEDA COMPLETA LTCs 30	ROUE COMPLÈTE LTCs 30	LTCs 30 COMPLETE WHEEL	RODA COMPLETA LTCs 30	RAD KOMPLETT LTCs 30
1401	84343806	1	MANGUERA COMPLETA 8m	TUYAU COMPLET 8m	COMPLETE 8m HOSE	MANGUEIRA COMPLETA 8 m	SCHLAUCH KOMPLETT 8M
1402	84343900	1	SET DE BOQUILLAS LTC-S	JEU DE BUSES LTC-S	LTC-S NOZZLES SET	KIT DE BICOS LTC-S	LTC-S DÜSEN-SATZ
1403	84343301	1	DEPÓSITO EVOLUTION 30 LTC-S	RÉSERVOIR EVOLUTION 30 LTC-S	EVOLUTION 30 LTC-S TANK	DEPÓSITO EVOLUTION 30 LTC-S	EVOLUTION 30 LTC-S BEHÄLTER
1404	84343325	1	MANGO EVOLUTION 30 LTC-S	POIGNÉE EVOLUTION 30 LTCs	EVOLUTION LTCs 30 HANDLE	MANOPLA EVOLUTION 30 LTCs	GRIFF EVOLUTION 30 LTCs
1405	84343326	1	TUERCA MANGO	ÉCROU POIGNÉE	HANDLE NUT	PORCA DA MANOPLA	GRIFFMUTTER

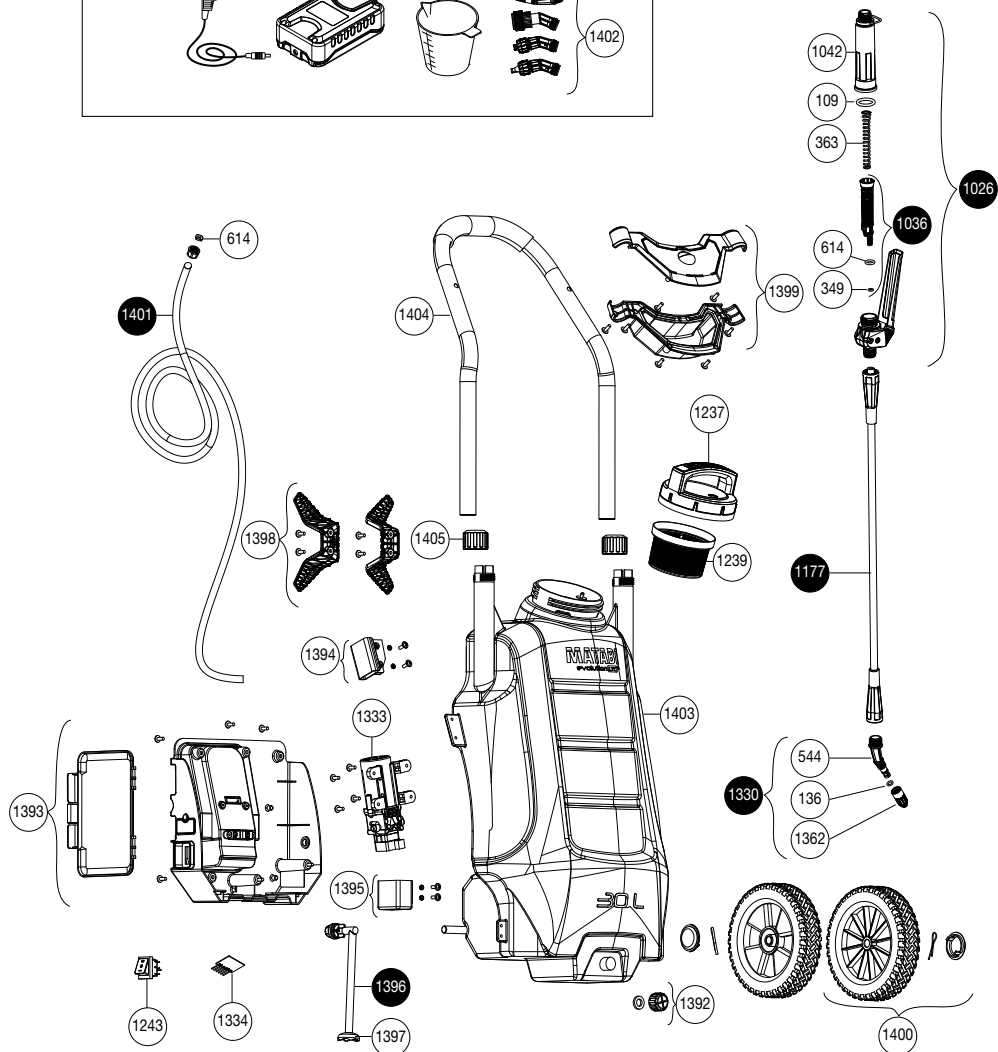
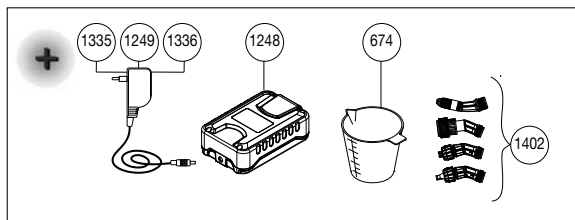

N°	COD.	Q	IT	NL	SE	DA	FI	RU
109	22315916	1	GUARNIZIONE TONDA AN-16	RONDE PAKKING AN-16	RUND FOG AN-16	RUND SAMLING AN-16	TIVSTERENGAS AN-16	ПРОКЛАДКА AN-16
136	22315905	1	GUARNIZIONE TONDA AN-5	RONDE PAKKING AN-5	RUND FOG AN-5	RUND SAMLING AN-5	TIVSTERENGAS AN-5	ПРОКЛАДКА AN-5
349	22316903	1	GUARNIZIONE TONDA AN-3	RONDE PAKKING AN-3	RUND FOG AN-3	RUND SAMLING AN-3	TIVSTERENGAS AN-3	ПРОКЛАДКА AN-3
363	83941342	1	MOLLA FILTRO	VEER FILTER	FJÄDER FILTER	FJEDER FILTER	SUODATTIMEN VIETERI	ПРУЖИНА ФИЛЬТРА
544	82840322	1	POLVERIZZATORE	VERSTUIVER	SPREJFLASKA	FORSTØVER	SUMUTIN	ПУЛЬВЕРИЗАТОР
614	22316908	2	GUARNIZIONE TONDA AN-8	RONDE PAKKING AN-8	RUND FOG AN-8	RUND SAMLING AN-8	TIVSTERENGAS AN-8	ПРОКЛАДКА AN-8
674	83941350	1	DOSATORE 100 ML.	DOSEERUNIT 100 ML.	DOSERARE 100 ML.	DOSIMETER, 100 ML.	ANNOSTELUJA 100 ML.	ДОЗАТОР 100 МЛ
1026	84941801	1	MANIGLIA COMPLETA	COMPLEET HANDVAT	HELT HANDTAG	KOMPLET BETJENINGSDEL	KAHVA KOKONAISJUDESSAAN	РУЧКА В СБОРЕ
1036	84941812	1	FILTRO CON GIUNTI	FILTER MET PAKKINGEN	FILTER MED FOGAR	FILTER MED SAMLINGER	SUODATIN, JOSSA TIVISTEET	ФИЛЬТР С УПЛОТНИТЕЛЕМ
1177	81835627	1	TUBO CON DADI 545MM	BUIS MET MOEREN 545MM	RÖR MED MUTTRAR 545MM	RÖR MED MØTRIKKER 545MM	RUUVATTAVA PUTKI 545MM	ТРУБКА С ГАЙКАМИ 545ММ
1237	83045602	1	COPERCHIO	DOP	LOCK	DEKSEL	KANSI	КРЫШКА
1239	83045302	1	FILTRO	FILTER	FILTER	FILTER	SUODATIN	ФИЛЬТР
1042	84941367	1	IMPUGNATURA PORTA-FILTRO	HANDGRIEP HOLDER - FILTER	HANDTAG FILTER HÅLLARE	HÅNDGREG FILTER HOLDER	TANKO-OSA SUODATTIMELLE	РУКОЯТКА
1243	83045813	1	INTERRUPTORE 3 POSIZIONI	3 POSITE SCHAKELAAR	TRELÄGES BRYTARE	AFBRYDER MED 3 POSITIONER	3-ASENTOINEN KYTKIN	3-ПОЗИЦИОННЫЙ ПЕРЕКЛЮЧАТЕЛЬ
1248	83045816	1	BATTERIA (LI-IONE 18V)	ACCU (LI-ION 18V)	BATTERI (LI-ION 18V)	BATTERI (LI-ION 18V)	AKKU (LI-IONI 18V)	БАТАРЕЯ (ЛИТИЙ-ИОННАЯ 18V)
1249	83045817	1	EU-CARICABATERIA (BATTERIA LI-IONE 18V)	EU-(18V ACCU LI-ION) OPLADER	EU-LITUMLADDARE (BATTERI LI-ION 18V)	EU-(BATTERI LI-ION 18V) OPLADER	EU-(18V AKKU LI-IONI) LATURI	EU-ЗАРЯДНОЕ УСТРОЙСТВО ДЛЯ ЛИТИЙ-ИОННОЙ БАТАРЕИ
1330	83042807	1	GOMITO CON UGELLO	ELLEBOOG MET MONDSTUK	KNÄRÖR MED MUNDSTYCKE	BUERÖR MED MUNDSTYCKE	TANVEOSA, JOSSA SUUKAPPALE	ТРУБКА С ФОРСУНКОЙ
1333	83042808	1	POMPA LTC-S	POMP LTC-S	PUMP LTC-S	PUMPE LTC-S	PUMPPU LTC-S	НАСОС LTC-S
1334	83042818	1	SCHEDA ELETTRONICA LTC-S	ELEKTRONISCH BORD LTC-S	ELEKTRONIKKORT LTC-S	ELEKTRONISK KORT LTC-S	SÄHKÖLEVY LTC-S	ЭЛЕКТРОННАЯ ПАНЕЛЬ LTC-S
1335	83045831	1	USA-CARICABATERIA (BATTERIA LI-IONE 18V)	USA-(18V ACCU LI-ION) OPLADER	USA-LITUMLADDARE (BATTERI LI-ION 18V)	USA-(BATTERI LI-ION 18V) OPLADER	USA-(18V AKKU LI-IONI) LATURI	USA-ЗАРЯДНОЕ УСТРОЙСТВО ДЛЯ ЛИТИЙ-ИОННОЙ БАТАРЕИ
1336	83045832	1	UK-CARICABATERIA (BATTERIA LI-IONE 18V)	UK-(18V ACCU LI-ION) OPLADER	UK-LITUMLADDARE (BATTERI LI-ION 18V)	UK-(BATTERI LI-ION 18V) OPLADER	UK-(18V AKKU LI-IONI) LATURI	UK-ЗАРЯДНОЕ УСТРОЙСТВО ДЛЯ ЛИТИЙ-ИОННОЙ БАТАРЕИ
1362	83042323	1	UGELLO 2.5MM	MONDSTUK VAN 2.5MM	MUNDSTYCKE 2.5MM	MUNDSTYCKE 2.5MM	2.5MM SUUKAPPALE	ФОРСУНКА 2.5ММ
1392	84343602	1	TAPPO COMPLETO	VOLLEDIGE PLUG	FULLSTÄNDIGT LOCK	KOMPLET KAPSEL	TÄYDELLINEN KANSI	ПОЛНОЦЕННАЯ КРЫШКА
1393	84343603	1	BASE SERBATOIO COMPLETO	RESERVOIR BASIS COMPLEET	KOMPLETT TANKDEL	KOMPLET BEHOLDERBRUND	TÄYSI SÄILIÖN PERUSTA	ПОЛНАЯ ЗАГРУЗКА БАКА
1394	84343604	1	FISSAGGIO SUPERIORE PER LA LANCIA	BOVENSTE BEVESTIGING VOOR LANS	ÖVRE FASTANORDNING TILL PUMPSTÅNG	ØVRE FASTGØRELSE TIL SPRØJTEHOVED	SUMUTINPUTKEN YLÄTKUKI	ВЕРХНЕЕ КРЕПЛЕНИЕ ДЛЯ НАКОНЕЧНИКА
1395	84343607	1	FISSAGGIO INFERIORE PER LA LANCIA	ONDERSTE BEVESTIGING VOOR LANS	NEDRE FASTANORDNING TILL PUMPSTÅNG	NEDRE FASTGØRELSE TIL SPRØJTEHOVED	SUMUTINPUTKEN ALATUKI	НИЖНЕЕ КРЕПЛЕНИЕ ДЛЯ НАКОНЕЧНИКА
1396	84343605	1	SISTEMA DI ASSORBIMENTO	ABSORPTIESYSTEEM	ABSORPTIONSYSTEM	SUGESYSTEM	IMUJÄRJESTELMÄ	АБСОРБЦИОННАЯ УСТАНОВКА
1397	84343329	1	FILTRO ASSORBIMENTO	ABSORPTIEFILTER	ABSORPTIONSFILTER	SUGEFILTER	IMUSUODATIN	АБСОРБЦИОННЫЙ ФИЛЬТР
1398	84343609	1	SISTEMA PARKING TUBO FLESSIBILE	BEVESTIGINGSSYSTEEM VOOR SLANG	SLANGPARKERINGSSYSTEM	PARKERINGSINDRETNING FOR SLANGE	PYSÄKÖINTIJÄRJESTELMÄ, LETKU	СИСТЕМА ФИКСАЦИИ ШЛАНГА
1399	84343610	1	SCATOLA PER ACCESSORI	GEREEDSCHAPSKIST	BOX TILL TILLBEHÖR	TILBEHØRSBOKS	LISÄVARUSTEKOTELO	ЯЩИК ДЛЯ ПРИНАДЛЕЖНОСТЕЙ
1400	84343611	1	RUOTA COMPLETA LTCs 30	COMPLETE LTCs-WIELEN 30	HELT HJUL LTCs 30	KOMPLET HJUL LTCs 30	TÄYDELLINEN RENGAS LTCs 30	ПОЛНОЦЕННОЕ КОЛЕСО LTCs 30
1401	84343806	1	TUBO FLESSIBILE COMPLETO 8 m	COMPLETE SLANG 8 m	FULLSTÄNDIG SLANG 8m	KOMPLET SLANGE 8 m	TÄYDELLINEN LETKU 8 m	ПОЛНАЯ ДЛИНА ШЛАНГА 8 м
1402	84343900	1	SET UGELLI LTC-S	SET SPUTMONDEN LTC-S	UPPSÄTTNING MUNDSTYCKE LTC-S	SET AF DYSER LTC-S	SUUKAPPALESARJA LTC-S	НАБОР ФОРСУНОК LTC-S
1403	84343301	1	SERBATOIO EVOLUION 30 LTC-S	RESERVOIR EVOLUION 30 LTC-S	BEHÅLLARE EVOLUTION 30 LTC-S	DEPOT EVOLUTION 30 LTC-S	SÄILIÖ EVOLUTION 30 LTC-S	РЕЗЕРВУАР EVOLUTION 30 LTC-S
1404	84343325	1	MANICO EVOLUTION 30 LTCs	EVOLUTION-HANDVAT 30 LTCs	HANDTAG EVOLUTION 30 LTCs	HÄNDTAG EVOLUTION 30 LTCs	EVOLUTION 30 LTCs -VARSI	РУЧКА EVOLUTION 30 LTCs
1405	84343326	1	DADO MANICO	HANDVATMOER	MUTTER TILL HANDTAG	MØTRIK TIL HÄNDTAG	VARREN MUTTERI	РУЧКА-ГАЙКА



